

SIEMENS

SIEMENS

Fiyat Listesi • 1 Haziran 2018

Şalt ve Enstalasyon Tekniği

SIEMENS

5SL
Classic



YENİ

SENTRON

5SL Classic Serisi Otomatik Sigortalar

Konutlar ve Ticari Binalar İçin Ekonomik Otomatik Sigortalar

5SL Classic serisi otomatik sigortaların kısa devre kesme kapasitesi 6 kA'dır. 6 A'den 40 A'e kadar anma akımı ile B ve C açma karakteristiklerinde imal edilen 5SL Classic serisi otomatik sigortalarda kolay kullanım sağlayan ergonomik ve geniş mandal mevcuttur. 0.75 mm²'den 35 mm² kesitli iletkenlere kadar kolay bağlantı yapılmasını sağlayan dikdörtgen kesitli klemensler vardır.

35 mm'lik standart çelik raydan kolaylıkla çıkarılmasını sağlayan ray tutucu vardır. Siemens'in 70 mm derinlikteki diğer otomatik sigortalarında da kullanılan, kolay ve temiz bağlantı sağlayan müşterek baralar 5SL Classic'lerde de kullanılır.

SIEMENS

Şalt ve Enstalasyon Tekniđi

Fiyat Listesi

1 HAZİRAN 2018

Teknik Destek

444 0 747

teknikdestek.tr@siemens.com

Fiyat Listesi'ni pdf formatında aŐađıdaki adresten download edebilirsiniz.
www.siemens.com.tr/adfiyatlistesi

5SL Classic Serisi 6 kA Otomatlar	1,2	SENTRON 3WL Açık Tip Otomatik Şalterler	94-103
>N< Otomatlar	3-5	SENTRON 3WT Açık Tip Güç Şalterleri	104-106
5SL6 Serisi 6 kA Otomatlar	6,7	SENTRON ATC 5300 Otomatik Şebeke Jeneratör Kumanda Cihazı	107
5SL4 Serisi 10 kA Otomatlar	8,9	SENTRON ATC 3100 Otomatik Şebeke Jeneratör Kumanda Cihazı	108
DC Otomatlar	10	SENTRON 3KD Yük Kesicileri	109-112
Hata Akımı Koruma Anahtarları (Kaçak Akım Koruma Röleleri)	11	SENTRON 3KC Manuel Transfer Şalteri	113-116
Hata Akımı Koruma Anahtarları için Yardımcı Donanımlar	11	SENTRON NJ4 Dikey Tip Yük Kesici	117
SIGRES ve SIQUENCE Hata Akımı Koruma Anahtarları	12	SENTRON 3KF Tipi Sigortalı Yük Kesicileri	117
Hata Akımı Koruma Anahtarlı Otomatlar	13	SENTRON 3NP1 NH - Bıçaklı Sigortalı Yük Ayırıcı	118
Ark Hatası Algılama Röleleri	13	Alçak Gerilim Güç Kondansatörleri	119
Kaçak Akım Koruma Kombinasyonları	14,79	Alçak Gerilim Güç Kondansatör Aksesuarları	120
Uzaktan Kumanda Darbe Akım Şalteri	14	Harmonik Reaktörler	120
Yardımcı Donanımlar	15	SIRIUS Kondansatör Kontaktörleri	120
Alçak Gerilim Parafudrları	16	Dinamik Kompanzasyon Ürünleri, Reaktif Güç Rölesi	121
INSTA Kontaktörler	17	SENTRON PAC Enerji Analizörleri	122
INSTA Kontaktörler için Yardımcı Kontaktlar	17	SENTRON PAC Enerji Analizörleri ve Kalite Kaydediciler	123
Silindirik Sigortalar (Kartuş Sigortalar)	18	SENTRON PAC Enerji Sayaçları	125
Minized Sigortalar	19	SENTRON Powermanager Enerji İzleme ve Yönetimi Yazılımı	127
Neozed Sigortalar	19	SENTRON 3LD Ana Şalter / Acil Stop Şalteri	128-129
Topraklı Priz (Raya Montaja Uygun)	20	3LFO Serisi Paket Şalterler ve Aksesuarları	130,131
İşletme Saat Sayacı	20	3SU1 Serisi Plastik Buton Elemanları	132,133
Haftalık Digital Şalt Saati	20	3SU1 Serisi Metal Buton Elemanları	134-135
Günlük Mekanik Şalt Saati	20	3SU1 Serisi Mat Metal Buton Elemanları	136
NH - Bıçaklı Sigorta Buşonları ve Altlıkları	21	3SU1 Serisi 30 mm, Mat Metal, Yassı Buton Elemanları	137
Çift Göstergeli NH Buşonlar	21	3SU1 Serisi Potansiyometreler, Joystick Butonlar ve Aksesuarlar	138-139
SITOR Hızlı Sigorta Buşonları	22	3SU1 Serisi Metal ve Plastik Gövdeli Buton Kutuları	140
NH Bıçaklı Sigortalar İçin Yardımcı Donanımlar	23	3SU1 Serisi Plastik Buton Kafaları	141
Diazed Sigortalar	23	3SU1 Serisi Metal Buton Kafaları	142
SIRIUS Innovation 3RT2 Serisi Kontaktör ve aks.	24,25	SIRIUS ACT Profinet Haberleşmeli Buton ve Sinyal Ürünleri	143-144
SIRIUS Innovation 3RH2 Serisi Yardımcı Kontaktörler	26	3SB3 Serisi Plastik Buton Elemanları	145,146
SIRIUS Innovation 3RV2 Serisi Motor Koruma Şalterleri	26	3SB3 Serisi Metal Buton Elemanları	147-148
SIRIUS Innovation 3RV2 Aksesuarları	27	3SB3 Serisi Metal ve Plastik Gövdeli Buton Kutuları	149
SIRIUS Innovation 3RU2 ve 3RB3 Serisi Termik Röleler	28	3SB3 Serisi Buton Aksesuarları	150
SIRIUS Innovation Aksesuarları	29	3SB2 Serisi 16 mm Buton Elemanları ve Aksesuarları	151
Kontaktörler (3TF ve Sirius Serisi)	30-34	SIRIUS Çift-El Konsolları ve Ayak Pedalları	152
3TG 10 - Mini Kontaktör, 3TF2 Serisi Kontaktörler	35	SIRIUS 3SK1 Emniyet Röleleri	153
Yardımcı Kontaktörler (3TH2, 3TH4, 3RH)	36	Menteşe Emniyet Şalterleri	154
Yedek Bobinler	37	Mekanik Emniyet Şalterleri	154,155
Yedek Ana Kontaktlar ve Yardımcı Kontak Takımları	38	RFID ve Manyetik Emniyet Şalterleri	156
Mekanik Kilitleme Mekanizması	38	İpli Emniyet Şalterleri	157
SIRIUS 3RT1 Kontaktörler ve Aksesuarları	39-41	3SE5 - Nihayet Şalterleri	158,159
3UA, 3UW Serisi Termik Röleler	42,43	3SE5 - Aksesuarlar	160,161
Elektronik Aşırı Akım Rölesi 3RB20, 3RB22, 3RB29	43,44	Sinyal Kolonları	162,163
SIRIUS 3RU1 Serisi Termik Röleler	44	Interface Dönüştürücüler	164
Kutulu Yolvericiler, 3RA Serisi Yolverme Kombinasyonları	45	3RQ3 Kuplaj Röleleri	165
SIRIUS 3RV1 Motor Koruma Şalterleri ve Aksesuarları	46,47	LZ Kuplaj Röleleri	166,167
SIRIUS Bara Sistem Ürünleri	48	SIRIUS Zaman Röleleri	168
Solid State Röleler	49	3UG Serisi Kontrol Röleleri	169
3RA6 SIRIUS Kompakt Motor Çıkışları	50	PTC Termistör Koruma Röleleri	170
SIRIUS 3RM1 Motor Yolvericiler	51	Sıcaklık Denetleme Röleleri	170
ET200SP Motor Yolvericiler	52	DC Besleme / Güç Kaynakları	171
Sikostart, Softstarter 3RW30, 3RW40, 3RW44	53,54	Emniyet - İzolasyon Transformatörleri	171
Simocode PRO	55-57	Orta Gerilim Vakum Kesiciler ve Kontaktörler	172-175
AS-Interface	58,59	Sinamics V20 Hız Kontrol Cihazları	176-177
SENTRON 3VA Kompakt Güç Şalterleri	60-75	Argus 7SR11 ve 7SR12 Aşırı Akım Koruma Röleleri	178
SENTRON 3VM Kompakt Güç Şalterleri	76-78	Siprotec 7SJ80 ve Argus 7SR10 Aşırı Akım Koruma Röleleri	179
SENTRON 3VL Kompakt Güç Şalterleri	80-86	Siprotec 7SJ62 Aşırı Akım ve 7SK80 Motor Koruma Rölesi	180
Kaçak Akım Koruma Kombinasyonları	14,79	Siprotec 7SJ82, 7SJ85 Aşırı Akım ve 7UT85 Trafo Dif. Koruma Rölesi	181
SENTRON 3VT Kompakt Güç Şalterleri	87-93	SIPROTEC5 7UM85-Motor/Generator Koruma Rölesi ve 7XG31 Ark Koruma Cihazları	182
		Siprotec 7SD80 Hat Diferansiyel Koruma Rölesi	183
		7RW80 Gerilim Koruma Röleleri ve Röle Yazılımları	184
		7PA Yardımcı Cihazlar	185
		SICAM P50, P850, P855, Q100, Q200 ve SICAM T Enerji analizörü, Kalite Kaydedici ve Transdücer	186-188
		SICAM FCG, FCI,FPI, FCM Dağıtım Şebekesi Arıza Tespit Cihazları	188-189
		SICAM CMIC Mini RTU Cihazları	189

Malzeme Cinsi	Tip	Anma Akımı I_n (A)	Sipariş No	Birim Fiyatı TL	Min. Sipariş Adedi
---------------	-----	----------------------	------------	-----------------	--------------------

5SL Classic 6 kA OTOMATLAR 230 / 400 V AC

YENİ

Bir fazlı anahtarlı otomatik sigortalar

Çabuk Karakterli	Tip	Anma Akımı I_n (A)	Sipariş No	Birim Fiyatı TL	Min. Sipariş Adedi
1 Kutup	B	6	5SL6106-6YA	21,20	12
	B	10	5SL6110-6YA	17,00	12
	B	16	5SL6116-6YA	17,00	12
	B	20	5SL6120-6YA	17,00	12
	B	25	5SL6125-6YA	17,00	12
	B	32	5SL6132-6YA	21,20	12
	B	40	5SL6140-6YA	24,20	12



5SL61...-YA

Bir fazlı anahtarlı otomatik sigortalar

Yavaş Karakterli	Tip	Anma Akımı I_n (A)	Sipariş No	Birim Fiyatı TL	Min. Sipariş Adedi
1 Kutup	C	6	5SL6106-7YA	25,40	12
	C	8	5SL6108-7YA	22,60	12
	C	10	5SL6110-7YA	20,60	12
	C	16	5SL6116-7YA	20,60	12
	C	20	5SL6120-7YA	20,60	12
	C	25	5SL6125-7YA	20,60	12
	C	32	5SL6132-7YA	21,60	12
	C	40	5SL6140-7YA	26,40	12

Bir faz ve nötr kesmeli anahtarlı otomatik sigortalar

Çabuk Karakterli	Tip	Anma Akımı I_n (A)	Sipariş No	Birim Fiyatı TL	Min. Sipariş Adedi
1 Kutup + Nötr	B	6	5SL6506-6YA	54,40	6
	B	10	5SL6510-6YA	54,40	6
	B	16	5SL6516-6YA	54,40	6
	B	20	5SL6520-6YA	54,40	6
	B	25	5SL6525-6YA	54,40	6
	B	32	5SL6532-6YA	56,80	6
	B	40	5SL6540-6YA	61,00	6

Üç fazlı anahtarlı otomatik sigortalar

Yavaş Karakterli	Tip	Anma Akımı I_n (A)	Sipariş No	Birim Fiyatı TL	Min. Sipariş Adedi
3 Kutup	C	6	5SL6306-7YA	87,40	4
	C	8	5SL6308-7YA	87,40	4
	C	10	5SL6310-7YA	87,40	4
	C	16	5SL6316-7YA	87,40	4
	C	20	5SL6320-7YA	87,40	4
	C	25	5SL6325-7YA	87,40	4
	C	32	5SL6332-7YA	91,40	4
	C	40	5SL6340-7YA	93,40	4

Üç faz ve nötr kesmeli anahtarlı otomatik sigortalar

Yavaş Karakterli	Tip	Anma Akımı I_n (A)	Sipariş No	Birim Fiyatı TL	Min. Sipariş Adedi
3 Kutup + Nötr	C	6	5SL6606-7YA	121,00	4
	C	8	5SL6608-7YA	121,00	4
	C	10	5SL6610-7YA	121,00	4
	C	16	5SL6616-7YA	121,00	4
	C	20	5SL6620-7YA	121,00	4
	C	25	5SL6625-7YA	121,00	4
	C	32	5SL6632-7YA	128,00	4
	C	40	5SL6640-7YA	132,00	4



5SL63...-YA

5SL Classic 6 kA OTOMATLARIN AVANTAJLARI

Konutlar ve ticari binalar için ekonomik otomatik sigorta

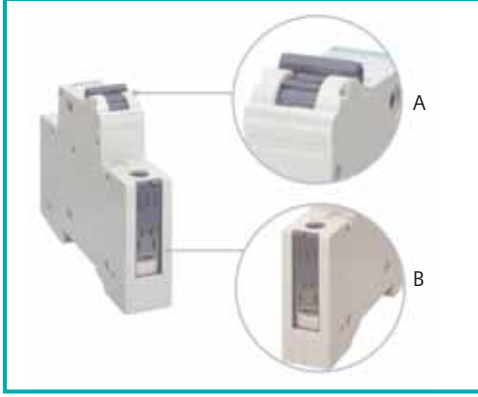

A. Kolay kullanım sağlayan ergonomik ve geniş mandal

B. 35 mm'lik standart çelik raydan kolaylıkla çıkarılmasını sağlayan ray tutucu



Müşterek bara ile kolay ve temiz bağlantı

Siemens'in diğer otomatik sigortalarında da kullanılan müşterek baralar 5SL Classic serisinde de kullanılır



Dizilmiş otomatik sigortalardan herhangi biri, hiçbir alet kullanmadan, ray tutucu vasıtası ile kolaylıkla çıkarılabilir



0,75 mm²'den 35 mm² kesitli iletkenlere kadar kolay bağlantı yapılmasını sağlayan dikdörtgen kesitli klemensler

Malzeme Cinsi	Tip	Anma Akımı I _n (A)	Sipariş No	Birim Fiyatı TL	Min. Sipariş Adedi
---------------	-----	-------------------------------	------------	-----------------	--------------------

>N< OTOMATLAR 230 / 400 V AC

Bir fazlı anahtarlı otomatik sigortalar

Çabuk
Karakterli

1 Kutup



B	6	5SQ2160-2YA06	23,40	12
B	10	5SQ2160-2YA10	18,80	12
B	16	5SQ2160-2YA16	18,80	12
B	20	5SQ2160-2YA20	18,80	12
B	25	5SQ2160-2YA25	18,80	12
B	32	5SQ2160-2YA32	23,40	12
B	40	5SQ2160-2YA40	26,80	12



5SQ21...

Bir fazlı anahtarlı otomatik sigortalar

Yavaş
Karakterli

1 Kutup



C	0.5	5SQ2170-2YA05	33,80	12
C	1	5SQ2170-2YA01	33,80	12
C	1.6	5SQ2170-2YA15	33,80	12
C	2	5SQ2170-2YA02	33,80	12
C	3	5SQ2170-2YA03	33,80	12
C	4	5SQ2170-2YA04	33,80	12
C	6	5SQ2170-2YA06	28,00	12
C	8	5SQ2170-2YA08	25,00	12
C	10	5SQ2170-2YA10	22,80	12
C	16	5SQ2170-2YA16	22,80	12
C	20	5SQ2170-2YA20	22,80	12
C	25	5SQ2170-2YA25	22,80	12
C	32	5SQ2170-2YA32	23,80	12
C	40	5SQ2170-2YA40	29,20	12
C	50	5SQ2170-2YA50	39,40	12
C	63	5SQ2170-2YA63	50,40	12
C	70	5SQ2170-2YA70	85,40	12
C	80	5SP4180-7	143,00	6
C	100	5SP4191-7	170,00	6
C	125	5SP4192-7	189,00	6



5SP41...

Bir faz ve nötr kesmeli anahtarlı otomatik sigortalar

Yavaş
Karakterli

1 Kutup + Nötr



C	0.5	5SQ2570-2YA05	67,60	6
C	1	5SQ2570-2YA01	67,60	6
C	1.6	5SQ2570-2YA15	67,60	6
C	2	5SQ2570-2YA02	67,60	6
C	3	5SQ2570-2YA03	67,60	6
C	4	5SQ2570-2YA04	67,60	6
C	6	5SQ2570-2YA06	60,00	6
C	8	5SQ2570-2YA08	60,00	6
C	10	5SQ2570-2YA10	60,00	6
C	16	5SQ2570-2YA16	60,00	6
C	20	5SQ2570-2YA20	60,00	6
C	25	5SQ2570-2YA25	60,00	6
C	32	5SQ2570-2YA32	62,60	6
C	40	5SQ2570-2YA40	67,20	6
C	50	5SQ2570-2YA50	88,00	6
C	63	5SQ2570-2YA63	91,40	6



5SQ25...

Malzeme Cinsi	Tip	Anma Akımı I_n (A)	Sipariş No	Birim Fiyatı TL	Min. Sipariş Adedi
---------------	-----	----------------------	------------	-----------------	--------------------

>N< OTOMATLAR 230 / 400 V AC

İki fazlı anahtarlı otomatik sigortalar



5SQ22...



5SP42...

2 Kutup



Yavaş Karakterli	Tip	Anma Akımı I_n (A)	Sipariş No	Birim Fiyatı TL	Min. Sipariş Adedi
	C	0.5	5SQ2270-2YA05	84,00	6
	C	1	5SQ2270-2YA01	84,00	6
	C	1.6	5SQ2270-2YA15	84,00	6
	C	2	5SQ2270-2YA02	84,00	6
	C	3	5SQ2270-2YA03	84,00	6
	C	4	5SQ2270-2YA04	84,00	6
	C	6	5SQ2270-2YA06	72,40	6
	C	8	5SQ2270-2YA08	72,40	6
	C	10	5SQ2270-2YA10	72,40	6
	C	16	5SQ2270-2YA16	72,40	6
	C	20	5SQ2270-2YA20	72,40	6
	C	25	5SQ2270-2YA25	72,40	6
	C	32	5SQ2270-2YA32	78,20	6
	C	40	5SQ2270-2YA40	82,60	6
	C	50	5SQ2270-2YA50	108,00	6
	C	63	5SQ2270-2YA63	144,00	6
	C	80	5SP4280-7	392,00	3
	C	100	5SP4291-7	487,00	3
	C	125	5SP4292-7	570,00	3

Üç fazlı anahtarlı otomatik sigortalar



5SQ23...



5SP43...

3 Kutup



Yavaş Karakterli	Tip	Anma Akımı I_n (A)	Sipariş No	Birim Fiyatı TL	Min. Sipariş Adedi
	C	0.5	5SQ2370-2YA05	116,00	4
	C	1	5SQ2370-2YA01	116,00	4
	C	1.6	5SQ2370-2YA15	116,00	4
	C	2	5SQ2370-2YA02	116,00	4
	C	3	5SQ2370-2YA03	116,00	4
	C	4	5SQ2370-2YA04	116,00	4
	C	6	5SQ2370-2YA06	96,20	4
	C	8	5SQ2370-2YA08	96,20	4
	C	10	5SQ2370-2YA10	96,20	4
	C	16	5SQ2370-2YA16	96,20	4
	C	20	5SQ2370-2YA20	96,20	4
	C	25	5SQ2370-2YA25	96,20	4
	C	32	5SQ2370-2YA32	101,00	4
	C	40	5SQ2370-2YA40	103,00	4
	C	50	5SQ2370-2YA50	139,00	4
	C	63	5SQ2370-2YA63	159,00	4
	C	70	5SQ2370-2YA70	286,00	4
	C	80	5SP4380-7	555,00	2
	C	100	5SP4391-7	604,00	2
	C	125	5SP4392-7	660,00	2

Malzeme Cinsi	Tip	Anma Akımı I_n (A)	Sipariş No	Birim Fiyatı TL	Min. Sipariş Adedi
---------------	-----	----------------------	------------	-----------------	--------------------

>N< OTOMATLAR 230 / 400 V AC

Üç faz ve nötr kesmeli anahtarlı otomatik sigortalar



5SQ26...

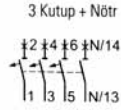

Yavaş Karakterli

C	0.5	5SQ2670-2YA05	141,00	3
C	1	5SQ2670-2YA01	141,00	3
C	1.6	5SQ2670-2YA15	141,00	3
C	2	5SQ2670-2YA02	141,00	3
C	3	5SQ2670-2YA03	141,00	3
C	4	5SQ2670-2YA04	141,00	3
C	6	5SQ2670-2YA06	134,00	3
C	8	5SQ2670-2YA08	134,00	3
C	10	5SQ2670-2YA10	134,00	3
C	16	5SQ2670-2YA16	134,00	3
C	20	5SQ2670-2YA20	134,00	3
C	25	5SQ2670-2YA25	134,00	3
C	32	5SQ2670-2YA32	141,00	3
C	40	5SQ2670-2YA40	146,00	3
C	50	5SQ2670-2YA50	187,00	3
C	63	5SQ2670-2YA63	202,00	3

Üç faz ve nötr kesmeli anahtarlı otomatik sigortalar (Nötr de termik ve manyetik açtırıcıdır.)



5SP44...

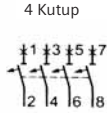

C	80	5SP4480-7	750,00	1
C	100	5SP4491-7	950,00	1
C	125	5SP4492-7	1.010,00	1

5SQ2 Serisi >N< Otomatların kısa devre kesme kapasiteleri

EN 60 947-2 (IEC 60 947-2) normuna göre endüstriye yönelik kullanımlar için

I_n (A)	0.5-2	3-4	6-8	10-25	32-70
I_{cu} (kA)	6	5	4,5	5	4,5

Malzeme Cinsi	Tip	Anma Akımı I_n (A)	Sipariş No	Birim Fiyatı TL	Min. Sipariş Adedi
6 kA OTOMATLAR 230 / 400 V AC			(Derinlik 70 mm.)	YENİ	

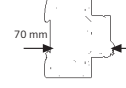

Bir fazlı anahtarlı otomatik sigortalar

Çabuk Karakterli	Tip	Anma Akımı I_n (A)	Sipariş No	Birim Fiyatı TL	Min. Sipariş Adedi
B	6	6	5SL6106-6	22,60	12
B	10	10	5SL6110-6	18,20	12
B	16	16	5SL6116-6	18,20	12
B	20	20	5SL6120-6	18,20	12
B	25	25	5SL6125-6	18,20	12
B	32	32	5SL6132-6	22,60	12
B	40	40	5SL6140-6	25,80	12



5SL61...

1 Kutup



Bir fazlı anahtarlı otomatik sigortalar

Yavaş Karakterli	Tip	Anma Akımı I_n (A)	Sipariş No	Birim Fiyatı TL	Min. Sipariş Adedi
C	0.5	0.5	5SL6105-7	32,40	12
C	1	1	5SL6101-7	32,40	12
C	1.6	1.6	5SL6115-7	32,40	12
C	2	2	5SL6102-7	32,40	12
C	3	3	5SL6103-7	32,40	12
C	4	4	5SL6104-7	32,40	12
C	6	6	5SL6106-7	27,00	12
C	8	8	5SL6108-7	24,00	12
C	10	10	5SL6110-7	21,80	12
C	16	16	5SL6116-7	21,80	12
C	20	20	5SL6120-7	21,80	12
C	25	25	5SL6125-7	21,80	12
C	32	32	5SL6132-7	23,00	12
C	40	40	5SL6140-7	28,20	12
C	50	50	5SL6150-7	38,00	12
C	63	63	5SL6163-7	48,40	12

Bir faz ve nötr kesmeli anahtarlı otomatik sigortalar

Yavaş Karakterli	Tip	Anma Akımı I_n (A)	Sipariş No	Birim Fiyatı TL	Min. Sipariş Adedi
C	6	6	5SL6506-7	57,80	6
C	10	10	5SL6510-7	57,80	6
C	16	16	5SL6516-7	57,80	6
C	20	20	5SL6520-7	57,80	6
C	25	25	5SL6525-7	57,80	6
C	32	32	5SL6532-7	60,40	6
C	40	40	5SL6540-7	64,80	6
C	50	50	5SL6550-7	84,80	6

Malzeme Cinsi	Tip	Anma Akımı I_n (A)	Sipariş No	Birim Fiyatı TL	Min. Sipariş Adedi
6 kA OTOMATLAR 230 / 400 V AC			(Derinlik 70 mm.)	YENİ	



İki fazlı anahtarlı otomatik sigortalar

Yavaş Karakterli



5SL62...



C	0.5	5SL6205-7	80,80	6
C	1	5SL6201-7	80,80	6
C	1.6	5SL6215-7	80,80	6
C	2	5SL6202-7	80,80	6
C	3	5SL6203-7	80,80	6
C	4	5SL6204-7	80,80	6
C	6	5SL6206-7	69,80	6
C	8	5SL6208-7	69,80	6
C	10	5SL6210-7	69,80	6
C	16	5SL6216-7	69,80	6
C	20	5SL6220-7	69,80	6
C	25	5SL6225-7	69,80	6
C	32	5SL6232-7	75,40	6
C	40	5SL6240-7	79,60	6
C	50	5SL6250-7	104,00	6
C	63	5SL6263-7	139,00	6

Üç fazlı anahtarlı otomatik sigortalar

Yavaş Karakterli



5SL63...

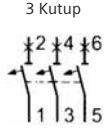

C	0.5	5SL6305-7	112,00	4
C	1	5SL6301-7	112,00	4
C	1.6	5SL6315-7	112,00	4
C	2	5SL6302-7	112,00	4
C	3	5SL6303-7	112,00	4
C	4	5SL6304-7	112,00	4
C	6	5SL6306-7	92,80	4
C	8	5SL6308-7	92,80	4
C	10	5SL6310-7	92,80	4
C	16	5SL6316-7	92,80	4
C	20	5SL6320-7	92,80	4
C	25	5SL6325-7	92,80	4
C	32	5SL6332-7	96,80	4
C	40	5SL6340-7	99,00	4
C	50	5SL6350-7	134,00	4
C	63	5SL6363-7	153,00	4

Üç faz ve nötr kesmeli anahtarlı otomatik sigortalar

Yavaş Karakterli

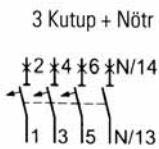

C	6	5SL6606-7	129,00	3
C	10	5SL6610-7	129,00	3
C	16	5SL6616-7	129,00	3
C	20	5SL6620-7	129,00	3
C	25	5SL6625-7	129,00	3
C	32	5SL6632-7	136,00	3
C	40	5SL6640-7	140,00	3
C	50	5SL6650-7	185,00	3
C	63	5SL6663-7	197,00	3

Malzeme Cinsi	Tip	Anma Akımı I_n (A)	Sipariş No	Birim Fiyatı TL	Min. Sipariş Adedi
---------------	-----	----------------------	------------	-----------------	--------------------

10 kA OTOMATLAR 230 / 400 V AC

(Derinlik 70 mm.)

YENİ

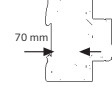

5SL41...

1 Kutup



Bir fazlı anahtarlı otomatik sigortalar

Çabuk Karakterli

B	6	5SL4106-6	38,00	12
B	10	5SL4110-6	33,00	12
B	16	5SL4116-6	33,00	12
B	20	5SL4120-6	33,00	12
B	25	5SL4125-6	33,00	12
B	32	5SL4132-6	42,40	12
B	40	5SL4140-6	49,20	12
B	50	5SL4150-6	66,00	12

Bir fazlı anahtarlı otomatik sigortalar

Yavaş Karakterli

C	0.5	5SL4105-7	41,60	12
C	1	5SL4101-7	41,60	12
C	1.6	5SL4115-7	41,60	12
C	2	5SL4102-7	41,60	12
C	3	5SL4103-7	41,60	12
C	4	5SL4104-7	41,60	12
C	6	5SL4106-7	38,40	12
C	8	5SL4108-7	38,40	12
C	10	5SL4110-7	38,40	12
C	16	5SL4116-7	38,40	12
C	20	5SL4120-7	38,40	12
C	25	5SL4125-7	38,40	12
C	32	5SL4132-7	42,80	12
C	40	5SL4140-7	51,00	12
C	50	5SL4150-7	61,20	12
C	63	5SL4163-7	108,00	12
C	80	5SP4180-7	143,00	6
C	100	5SP4191-7	170,00	6
C	125	5SP4192-7	189,00	6



5SP41...

1 Kutup



Bir faz ve nötr kesmeli anahtarlı otomatik sigortalar

Yavaş Karakterli

C	6	5SL4506-7	104,00	6
C	10	5SL4510-7	104,00	6
C	13	5SL4513-7	104,00	6
C	16	5SL4516-7	104,00	6
C	20	5SL4520-7	104,00	6
C	25	5SL4525-7	104,00	6
C	32	5SL4532-7	107,00	6
C	40	5SL4540-7	118,00	6
C	50	5SL4550-7	155,00	6
C	63	5SL4563-7	165,00	6

1 Kutup + Nötr



5SL4 serisi yeni 10 kA otomatlar, tasarım olarak 5SL6 serisi yeni 6kA otomatlar ve 5SV4 serisi yeni hata akımı koruma anahtarları ile aynı olduğu için birbirlerini görsel olarak tamamlarlar.

Malzeme Cinsi	Tip	Anma Akımı I_n (A)	Sipariş No	Birim Fiyatı TL	Min. Sipariş Adedi
---------------	-----	----------------------	------------	-----------------	--------------------

10 kA OTOMATLAR 230 / 400 V AC

(Derinlik 70 mm.)

YENİ

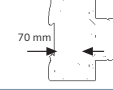

İki fazlı anahtarlı otomatik sigortalar

Yavaş Karakterli



5SL42...

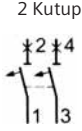

C	0.5	5SL4205-7	141,00	6
C	1	5SL4201-7	141,00	6
C	1.6	5SL4215-7	141,00	6
C	2	5SL4202-7	141,00	6
C	3	5SL4203-7	141,00	6
C	4	5SL4204-7	141,00	6
C	6	5SL4206-7	132,00	6
C	8	5SL4208-7	132,00	6
C	10	5SL4210-7	132,00	6
C	13	5SL4213-7	132,00	6
C	16	5SL4216-7	132,00	6
C	20	5SL4220-7	132,00	6
C	25	5SL4225-7	132,00	6
C	32	5SL4232-7	135,00	6
C	40	5SL4240-7	152,00	6
C	50	5SL4250-7	198,00	6
C	63	5SL4263-7	212,00	6
C	80	5SP4280-7	392,00	3
C	100	5SP4291-7	487,00	3
C	125	5SP4292-7	570,00	3

Üç fazlı anahtarlı otomatik sigortalar

Yavaş Karakterli



5SL43...

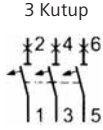

C	0.5	5SL4305-7	187,00	4
C	1	5SL4301-7	187,00	4
C	1.6	5SL4315-7	187,00	4
C	2	5SL4302-7	187,00	4
C	3	5SL4303-7	187,00	4
C	4	5SL4304-7	187,00	4
C	6	5SL4306-7	163,00	4
C	8	5SL4308-7	163,00	4
C	10	5SL4310-7	163,00	4
C	16	5SL4316-7	163,00	4
C	20	5SL4320-7	163,00	4
C	25	5SL4325-7	163,00	4
C	32	5SL4332-7	175,00	4
C	40	5SL4340-7	180,00	4
C	50	5SL4350-7	234,00	4
C	63	5SL4363-7	282,00	4
C	80	5SP4380-7	555,00	2
C	100	5SP4391-7	604,00	2
C	125	5SP4392-7	660,00	2

Üç faz ve nötr kesmeli anahtarlı otomatik sigortalar

Yavaş Karakterli



5SP43...

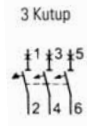

C	6	5SL4606-7	241,00	3
C	10	5SL4610-7	241,00	3
C	13	5SL4613-7	241,00	3
C	16	5SL4616-7	241,00	3
C	20	5SL4620-7	241,00	3
C	25	5SL4625-7	241,00	3
C	32	5SL4632-7	246,00	3
C	40	5SL4640-7	267,00	3
C	50	5SL4650-7	352,00	3
C	63	5SL4663-7	424,00	3

Üç faz ve nötr kesmeli anahtarlı otomatik sigortalar (Nötr de termik ve manyetik açtırıcıdır.)



5SP44...

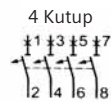

C	80	5SP4480-7	750,00	1
C	100	5SP4491-7	950,00	1
C	125	5SP4492-7	1.010,00	1

Malzeme Cinsi	Tip	Anma Akımı I_n (A)	Sipariş No	Birim Fiyatı TL	Min. Sipariş Adedi
---------------	-----	----------------------	------------	-----------------	--------------------

DC OTOMATLAR 10 kA DC 220/440 V DC , 230/400 V AC (Derinlik 70 mm.)

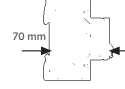

Bir fazlı anahtarlı otomatik sigortalar 220 V DC , 230 V AC



5SY51..

Yavaş Karakterli	Tip	Anma Akımı I_n (A)	Sipariş No	Birim Fiyatı TL	Min. Sipariş Adedi
	C	0.3	5SY5114-7	184,00	12
	C	0.5	5SY5105-7	184,00	12
	C	1	5SY5101-7	175,00	12
	C	1.6	5SY5115-7	175,00	12
	C	2	5SY5102-7	175,00	12
	C	3	5SY5103-7	175,00	12
	C	4	5SY5104-7	170,00	12
	C	6	5SY5106-7	170,00	12
	C	8	5SY5108-7	170,00	12
	C	10	5SY5110-7	154,00	12
	C	13	5SY5113-7	154,00	12
	C	16	5SY5116-7	154,00	12
	C	20	5SY5120-7	154,00	12
	C	25	5SY5125-7	165,00	12
	C	32	5SY5132-7	170,00	12
	C	40	5SY5140-7	200,00	12
	C	50	5SY5150-7	228,00	12
	C	63	5SY5163-7	232,00	12

İki fazlı anahtarlı otomatik sigortalar 440 V DC , 400 V AC

Yavaş Karakterli	Tip	Anma Akımı I_n (A)	Sipariş No	Birim Fiyatı TL	Min. Sipariş Adedi
	C	0.3	5SY5214-7	370,00	6
	C	0.5	5SY5205-7	371,00	6
	C	1	5SY5201-7	346,00	6
	C	1.6	5SY5215-7	346,00	6
	C	2	5SY5202-7	346,00	6
	C	3	5SY5203-7	346,00	6
	C	4	5SY5204-7	324,00	6
	C	6	5SY5206-7	324,00	6
	C	8	5SY5208-7	324,00	6
	C	10	5SY5210-7	305,00	6
	C	13	5SY5213-7	305,00	6
	C	16	5SY5216-7	305,00	6
	C	20	5SY5220-7	305,00	6
	C	25	5SY5225-7	329,00	6
	C	32	5SY5232-7	336,00	6
	C	40	5SY5240-7	392,00	6
	C	50	5SY5250-7	449,00	6
	C	63	5SY5263-7	462,00	6

Not: DC otomatların B tipi açma karakteristiği için satış birimlerimizle temasa geçiniz.

Malzeme Cinsi	Eşik Akımı $I_{\Delta n}$ (mA)	Nominal Gerilim U_n (V)	Anma Akımı I_n (A)	TE*	Sipariş No	Birim Fiyatı TL	Min. Sipariş Adedi
---------------	--------------------------------	---------------------------	----------------------	-----	------------	-----------------	--------------------

(Derinlik 70 mm.)

HATA AKIMI KORUMA ANAHTARLARI-FI (KAÇAK AKIM KORUMA RÖLELERİ)
5SV431.
5SV461.
Monofaze, Faz + Nötr hata akımı koruma anahtarları

YENİ

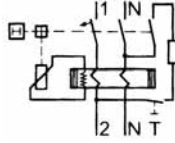
 Monofaze,
 Faz+Nötr Bağlantılı

10	230	16	2	5SV4111-0	166,00	1
30	230	16	2	5SV4311-0	163,00	1
		25		5SV4312-0	179,00	1
		40		5SV4314-0	182,00	1
		63		5SV4316-0	263,00	1
		80		5SV4317-0	427,00	1
300	230	25	2	5SV4612-0	163,00	1
		40		5SV4614-0	168,00	1
		63		5SV4616-0	214,00	1
		80		5SV4617-0	323,00	1

5SM33...
5SM36...
Trifaze, 3 Faz + Nötr hata akımı koruma anahtarları
YENİ

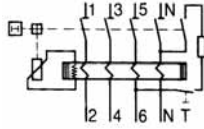
 Trifaze,
 3 Faz+Nötr Bağlantılı

30	400	25	4	5SV4342-0	233,00	1
		40		5SV4344-0	240,00	1
		63		5SV4346-0	286,00	1
		80		5SV4347-0	637,00	1
		100		5SM3348-0	1.176,00	1
		125		5SM3345-0	1.770,00	1
300	400	25	4	5SV4642-0	202,00	1
		40		5SV4644-0	214,00	1
		63		5SV4646-0	249,00	1
		63*		5SM3646-8	1.020,00	1
		80		5SV4647-0	478,00	1
		100		5SM3648-0	980,00	1
		125		5SM3645-0	1.470,00	1

* SELEKTİF

*TE, 1 otomat için genişlik birimi olup 18 mm'dir.

5SV434.
5SV464.
HATA AKIMI KORUMA ANAHTARLARI İÇİN YARDIMCI DONANIMLAR
5SV serisi için yardımcı kontaklar

1NO + 1NC	AC 230 V, 6 A	5ST3010	66,00	1
2NO	AC 230 V, 6 A	5ST3011	66,00	1
2NC	AC 230 V, 6 A	5ST3012	66,00	1



5ST3010

5SM3 serileri için yardımcı kontaklar

1NO + 1NC	AC 230 V, 6 A, 100 A ve 125 A için	5SW3330	187,00	1
-----------	------------------------------------	---------	--------	---



5SW3330

Malzeme Cinsi	Sipariş No	Birim Fiyatı TL	Min. Sipariş Adedi
---------------	------------	-----------------	--------------------

SIGRES ve SIQUENCE SERİLERİ HATA AKIMI KORUMA ANAHTARLARI (Kaçak Akım Koruma Röleleri)
SIGRES serisi Hata Akımı Koruma Anahtarları (Ağır şartlarda kullanım)
YENİ
En ağır şartlarda dahi üstün koruma

Örnek olarak; klor gazı, ozon vs gazların bulunduğu kapalı yüzme havuzlarında, amonyak gibi kimyasal ortamların olduğu tarım sektöründe, kükürt dioksit, nitrojen oksit gibi kimyasal etkilerin bulunduğu endüstride rahatlıkla kullanılır. Bu gazlar, nem ile bağlantılı olarak aşındırıcı bir etkiye sahip olduğu için, bu gibi ağır şartlar ortamında SIGRES serisi hata akım koruma anahtarları kullanılır.



5SM331...



5SM334...

25A, 30mA, monofaze, tip A, SIGRES	5SV3312-6KK12	336,00	1
40A, 30mA, monofaze, tip A, SIGRES	5SV3314-6KK12	357,40	1
63A, 30mA, monofaze, tip A, SIGRES	5SV3316-6KK12	474,00	1
25A, 30mA, trifaze, tip A, SIGRES	5SV3342-6KK12	473,00	1
40A, 30mA, trifaze, tip A, SIGRES	5SV3344-6KK12	493,00	1
63A, 30mA, trifaze, tip A, SIGRES	5SV3346-6KK12	609,00	1
80A, 30mA, trifaze, tip A, SIGRES	5SV3347-6KK12	1.423,00	1
40A, 300mA, trifaze, tip A, SIGRES	5SV3644-6KK12	432,00	1
63A, 300mA, trifaze, tip A, SIGRES	5SV3646-6KK12	569,00	1

5SV3312-6KK12	336,00	1
5SV3314-6KK12	357,40	1
5SV3316-6KK12	474,00	1
5SV3342-6KK12	473,00	1
5SV3344-6KK12	493,00	1
5SV3346-6KK12	609,00	1
5SV3347-6KK12	1.423,00	1
5SV3644-6KK12	432,00	1
5SV3646-6KK12	569,00	1

SIQUENCE serisi Hata Akımı Koruma Anahtarları (Frekans konvertörleri, UPS sistemleri, tıbbi cihazlar)

Frekans konvertörleri, UPS sistemleri, tıbbi cihazlar gibi ürünlerde oluşabilen doğru akım veya düşük dalgali hata akımlarının tespit edilmesinde, SIQUENCE serisi hata akımı koruma anahtarları kullanılır.



5SM332...



5SM3347..

16A, 30mA, monofaze, tip B, K, SIQUENCE	5SM3321-4	941,00	1
25A, 30mA, monofaze, tip B, K, SIQUENCE	5SM3322-4	952,00	1
40A, 30mA, monofaze, tip B, K, SIQUENCE	5SM3324-4	1.008,00	1
63A, 30mA, monofaze, tip B, K, SIQUENCE	5SM3326-4	1.512,00	1
25A, 30mA, trifaze, tip B, K, SIQUENCE	5SM3342-4	1.344,00	1
40A, 30mA, trifaze, tip B, K, SIQUENCE	5SM3344-4	1.390,00	1
63A, 30mA, trifaze, tip B, K, SIQUENCE	5SM3346-4	1.904,00	1
80A, 30mA, trifaze, tip B, K, SIQUENCE	5SM3347-4	2.590,00	1
16A, 300mA, monofaze, tip B, K, SIQUENCE	5SM3621-4	830,00	1
25A, 300mA, monofaze, tip B, K, SIQUENCE	5SM3622-4	840,00	1
40A, 300mA, monofaze, tip B, K, SIQUENCE	5SM3624-4	850,00	1
63A, 300mA, monofaze, tip B, K, SIQUENCE	5SM3626-4	1.330,00	1
25A, 300mA, trifaze, tip B, K, SIQUENCE	5SM3642-4	1.220,00	1
40A, 300mA, trifaze, tip B, K, SIQUENCE	5SM3644-4	1.250,00	1
63A, 300mA, trifaze, tip B, K, SIQUENCE	5SM3646-4	1.720,00	1
80A, 300mA, trifaze, tip B, K, SIQUENCE	5SM3647-4	2.380,00	1
63A, 500mA, trifaze, tip B, K, SIQUENCE	5SM3746-4	1.700,00	1
80A, 500mA, trifaze, tip B, K, SIQUENCE	5SM3747-4	2.330,00	1

5SM3321-4	941,00	1
5SM3322-4	952,00	1
5SM3324-4	1.008,00	1
5SM3326-4	1.512,00	1
5SM3342-4	1.344,00	1
5SM3344-4	1.390,00	1
5SM3346-4	1.904,00	1
5SM3347-4	2.590,00	1
5SM3621-4	830,00	1
5SM3622-4	840,00	1
5SM3624-4	850,00	1
5SM3626-4	1.330,00	1
5SM3642-4	1.220,00	1
5SM3644-4	1.250,00	1
5SM3646-4	1.720,00	1
5SM3647-4	2.380,00	1
5SM3746-4	1.700,00	1
5SM3747-4	2.330,00	1

SIQUENCE serisi Selektif

63A, 300mA, trifaze, tip B, SIQUENCE, S	5SM3646-5	2.060,00	1
80A, 300mA, trifaze, tip B, SIQUENCE, S	5SM3647-5	2.850,00	1
63A, 500mA, trifaze, tip B, SIQUENCE, S	5SM3746-5	2.050,00	1
80A, 500mA, trifaze, tip B, SIQUENCE, S	5SM3747-5	2.830,00	1

5SM3646-5	2.060,00	1
5SM3647-5	2.850,00	1
5SM3746-5	2.050,00	1
5SM3747-5	2.830,00	1

Tip A: AC ve DC hata akımlarını dikkate alıyor

Tip B, K: AC, DC ve yüksek frekanslı hata akımlarını dikkate alıyor

Malzeme Cinsi	Eşik Akımı $I_{\Delta n}$ (mA)	Nominal Gerilim U_n (V)	Anma Akımı I_n (A)	TE*	Sipariş No	Birim Fiyatı TL	Min. Sipariş Adedi
---------------	--------------------------------	---------------------------	----------------------	-----	------------	-----------------	--------------------

(Derinlik 70 mm.)

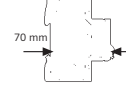

HATA AKIMI KORUMA ANAHTARLI OTOMATLAR-FI/LS (KOMBİNE CİHAZLAR)

Kaçak Akım Koruma Röleli Otomatlar

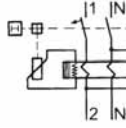
5SU13...
5SU16...
5SU67...

Monofaze	C 6A, 4,5 kA	30	240	6	2	5SU1353-1KK06	313,00	1
	C 10A,			10		5SU1353-1KK10	313,00	1
	C 16A,			16		5SU1353-1KK16	313,00	1
	C 20A,			20		5SU1353-1KK20	313,00	1
	C 25A,			25		5SU1353-1KK25	313,00	1
	C 32A,			32		5SU1353-1KK32	313,00	1
	C 40A			40		5SU1353-1KK40	313,00	1
Monofaze	C 6A, 4,5 kA	300	240	6	2	5SU1653-1KK06	308,00	1
	C 10A,			10		5SU1653-1KK10	308,00	1
	C 16A,			16		5SU1653-1KK16	308,00	1
	C 20A,			20		5SU1653-1KK20	308,00	1
	C 25A,			25		5SU1653-1KK25	308,00	1
	C 32A,			32		5SU1653-1KK32	308,00	1
	C 40A,			40		5SU1653-1KK40	308,00	1

5SU için mandal kilidi					5ST3801-1	57,20	1
5SU serisi hata koruma anahtarlı otomatlara takılan 5ST3010 yardımcı kontak için gerekli ara parça (1 set = 5 adet)					5ST3805-1	72,60	1 Set



5ST3805-1

*TE, 1 otomat için genişlik birimi olup 18 mm'dir.

Not : 5SU serisi hata akımı koruma anahtarlı otomatlara 5ST3805-1 ara parçası ile birlikte 5ST3010 yardımcı kontak takılabilir. (1 NO + 1NC)



5SM6011-2

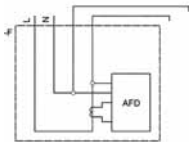

5SM6021-2

Malzeme Cinsi	Anma Akımı I_n (A)	Sipariş No	Birim Fiyatı TL	Min. Sipariş Adedi
---------------	----------------------	------------	-----------------	--------------------

(Derinlik 70 mm.)

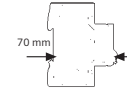

YENİ

ARK HATASI ALGILAMA RÖLELERİ / AFD - BLOK

Maksimum 16A, 1+N, 1TE, 5SY60 serisi otomatik sigortalara birlikte kullanılır.	16	5SM6011-2	187,00	1
	40	5SM6014-2	308,00	1
Maksimum 16A, 1+N, 2TE, 5SL4 veya 5SY serileri otomatik sigortalara veya 1+N, 2TE, 5SU1 serisi hata akımı koruma anahtarlı otomatlar ile birlikte kullanılır.	16	5SM6021-2	198,00	1
	40	5SM6024-2	319,00	1

Not : Ark hatası algılama rölesi; vidalama veya çiviler, gevşek kontaklar ve klemensler, kablo dar bükülme yarıçapları, sabitleme kroşeleri, UV ışınları, kablo sıkışmaları vs. sonucu elektrik tesisatında oluşan **yalıtım hatalarında** veya **gevşek kontaklarda artırılmış emniyet** sağlar.

TE*, 1 otomat için genişlik birimi olup 18 mm'dir.

5SY60 serisi otomatlar için satış birimlerimizle temasa geçiniz.

YENİ

Malzeme Cinsi	Çap mm	Sipariş No	Birim Fiyatı TL	Min. Sipariş Adedi
---------------	--------	------------	-----------------	--------------------

KAÇAK AKIM KORUMA KOMBİNASYONLARI



5SV8706-OKK

Akım trafosu

35	5SV8702-OKK	374,00	1
70	5SV8703-OKK	561,00	1
105	5SV8704-OKK	781,00	1
140	5SV8705-OKK	1.628,00	1
210	5SV8706-OKK	2.409,00	1

Akım trafolarının standart 35 mm çelik raya montaj aparatı (Çap 35 mm, 70 mm ve 105 mm akım trafoları için) (1 takım = 2 adet)

5SV8900-1KK	40,80	1 Tk.
-------------	-------	-------



5SV8001-6KK

Kaçak akım koruma kombinasyonu açtırma rölesi 0,03...3A (Tip A), 3...5A (Tip AC) ayarlanabilir eşik akımlı, 0,02...5s açma süresi 230V AC, 50/60Hz
Kaçak akım koruma kombinasyonu açtırma rölesi 0,03...3A (Tip A), 3...30A (Tip AC) ayarlanabilir eşik akımlı, 0,02...10s açma süresi 230V AC, 50/60Hz

Analog	5SV8000-6KK	990,00	1
Digital	5SV8001-6KK	1.320,00	1

Not: Kablo dış çapı kablunun kesitine, tipine ve markasına göre değişiklik gösterdiği için ilgili kataloglara bakınız.

Not: 3UG46 serisi kaçak akım koruma kombinasyonu açtırma rölesi ile 3UL23 serisi akım trafolarının ve 5SV80 serisi kaçak akım koruma kombinasyonu açtırma röleleri ile 5SV87 serisi akım trafolarının kullanılması gerekiyor.

Kaçak akım koruma kombinasyonu açtırma röleleri ile farklı seride veya farklı markada akım trafolarının kullanılması uygun değildir.

Malzeme Cinsi	İşletme Gerilimi U _e V AC	İşletme Akımı I _e A AC	Kumanda Gerilimi U _c V AC	Kontakt		TE*	Sipariş No	Birim Fiyatı TL	Min. Sipariş Adedi
				NO	NC				

UZAKTAN KUMANDA DARBE AKIM ŞALTERLERİ

(Derinlik 70 mm.)

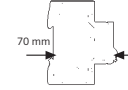

YENİ



5TT4101-0

- Kumanda Gerilimi: (0,80...1,1)×U_c
- Yük altında 50.000 açma-kapama
- İşletme sıcaklığı -10...+40 °C
- Koruma sınıfı IP20

250	16	230	1	-	1	5TT4101-0	126,00	1
400	16	230	2	-	1	5TT4102-0	185,00	1
400	16	230	3	-	2	5TT4103-0	245,00	1
400	16	230	4	-	2	5TT4104-0	299,00	1
250	16	230	1	1	1	5TT4105-0	185,00	1

Diğer kumanda gerilimli uzaktan kumanda darbe akım şalterleri için satış birimlerimizle temasa geçiniz.

Uzaktan Kumanda Darbe Akım Şalterleri İçin Yardımcı Kontakt

1 CO	250	5	-	-	-	0,5	5TT4900	106,00	1
------	-----	---	---	---	---	-----	---------	--------	---

*TE, 1 otomat için genişlik birimi olup 18 mm'dir.



5TT4104-0



5TT4900

Malzeme Cinsi	Sipariş No	Birim Fiyatı TL	Min. Sipariş Adedi
---------------	------------	-----------------	--------------------

YARDIMCI DONANIMLAR

5SL (5SL Classic hariç), 5SP4, 5SY, 5SJ, 5SV ve 5SU1 serileri için yardımcı donanımlar

Yardımcı Kontaktlar

1NO+1NC Yardımcı Kontak	AC 230V, 6A	5ST3010	66,00	1
2NO Yardımcı Kontak	AC 230V, 6A	5ST3011	66,00	1
2NC Yardımcı Kontak	AC 230V, 6A	5ST3012	66,00	1

Arıza İhbar Kontaktları

1NO+1NC Arıza İhbar Kontak	AC 230V, 6A	5ST3020	121,00	1
2NO Arıza İhbar Kontak	AC 230V, 6A	5ST3021	121,00	1
2NC Arıza İhbar Kontak	AC 230V, 6A	5ST3022	121,00	1

(5ST30 Yardımcı donanımlar birbirine takılabilir.)

Mandal Kilidi (5SL6 için)

5ST3806	21,00	5
---------	-------	---

Mandal Kilidi (5SP4 ve 5SY için)

5ST3801	58,40	1
---------	-------	---

Asma Kilit (5ST3801 ve 5ST3806 için)

5ST3802	79,20	1
---------	-------	---

İrtibat Klemensi (25 mm²)

5ST3768	40,80	25
---------	-------	----



Not: On veya off pozisyonlarında mandal kilit takılabilir. İhtiyaç halinde on pozisyonunda mandal kilidi takılı olsa da cihaz trip atarak devreyi kesebilir. Mandalın atması şart değildir.

5SL, 5SY ve 5SV serileri için müşterek baralar

Müşterek Bara, 16 mm², 214 mm, 12 TE, Cu bara, kapaklı, kesilebilir.

Bir fazlı	5ST3700	37,40	1
Bir fazlı ve 1 yardımcı (veya arıza ihbar) kontaklı	5ST3702	40,80	1
İki fazlı	5ST3704	63,80	1
İki fazlı ve 1 yardımcı (veya arıza ihbar) kontaklı	5ST3706	74,80	1
Üç fazlı	5ST3708	91,40	1
Üç fazlı ve 1 yardımcı (veya arıza ihbar) kontaklı	5ST3711	108,00	1
Üç faz + Nötr	5ST3715	134,00	1



35 mm. Çelik Ray

35x7.5 ithal çelik, 2 m, delikli	5ST1145	39,60	20
----------------------------------	---------	-------	----

5SQ serisi için müşterek baralar

Müşterek Bara (210 mm)			
5SQ tipi 12 adet >N< Otomat için bir fazlı	5ST2205	40,80	1
5SQ tipi 4 adet >N< Otomat için üç fazlı	5ST2204	74,80	1



5SL, 5SP4 ve 5SY serileri otomatik sigortaların yardımcı donanımları yukarıdakiler ile sınırlı değildir.

Diğer yardımcı donanımlar için satış birimlerimizle temasa geçiniz.

NO : Kapayan kontak (Normalde açık) NC : Açan kontak (Normalde kapalı)

TE: 1 otomat için genişlik birimi olup 18 mm'dir.

Malzeme Cinsi	Kısa Devre Kesme Kapasitesi $I_n (8/20\mu s)$ (kA)	Koruma Sınır Gerilimi (kV)	TE*	Sipariş No	Birim Fiyatı TL	Min. Sipariş Adedi
---------------	--	----------------------------	-----	------------	-----------------	--------------------

(Derinlik 70 mm.)

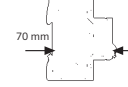

ALÇAK GERİLİM PARAFUDRLARI

Alçak Gerilim için Yıldırıma Karşı Koruyucu Parafudrlar (B Sınıfı, Sınıf I, Tip 1)



5SD7414-1

2 kutuplu TT ve TN-S sistemleri için, enversör kontaklı	100	1,5	4	5SD7412-1	2.134,00	1
3 kutuplu TN-C sistemleri için, enversör kontaklı	75	1,5	6	5SD7413-1	2.937,00	1
4 kutuplu TT ve TN-S sistemleri için, enversör kontaklı	100	1,5	8	5SD7414-1	3.850,00	1

Alçak Gerilim için Kombine Parafudrlar (B Sınıfı, Sınıf I, Tip 1 ve C Sınıfı, Sınıf II, Tip 2)



5SD7444-1

2 kutuplu TT ve TN-S sistemleri için, enversör kontaklı	100	1,5	4	5SD7442-1	2.453,00	1
3 kutuplu TN-C sistemleri için, enversör kontaklı	75	1,5	6	5SD7443-1	3.575,00	1
4 kutuplu TT ve TN-S sistemleri için, enversör kontaklı	100	1,5	8	5SD7444-1	4.400,00	1

Alçak Gerilim için Aşırı Gerilim Sınırlayıcısı Parafudrlar (C Sınıfı, Sınıf II, Tip 2)



5SD7464-1

1 kutuplu	20	1,4	1	5SD7461-0	308,00	1
1 kutuplu, enversör kontaklı	20	1,4	1	5SD7461-1	330,00	1
1 kutuplu, N/PE	20	1	1	5SD7481-0	385,00	1
3 kutuplu, TN-C Sistemleri için 3+0 devreli	20	1,4	3	5SD7463-0	891,00	1
3 kutuplu, TN-C Sistemleri için 3+0 devreli, enversör kontaklı	20	1,4	3	5SD7463-1	1.056,00	1
4 kutuplu, TT ve TN-S Sistemleri için 3+1 devreli	20	1,4	4	5SD7464-0	1.100,00	1
4 kutuplu, TT ve TN-S Sistemleri için 3+1 devreli, enversör kontaklı	20	1,4	4	5SD7464-1	1.199,00	1

Alçak Gerilim için Aşırı Gerilim Sınırlayıcısı Parafudrlar (D Sınıfı, Sınıf III, Tip 3)



5SD7434-1

2 kutuplu, enversör kontaklı	3	1,5	1	5SD7432-1	517,00	1
4 kutuplu, enversör kontaklı	1,5	1,2	2	5SD7434-1	1.221,00	1

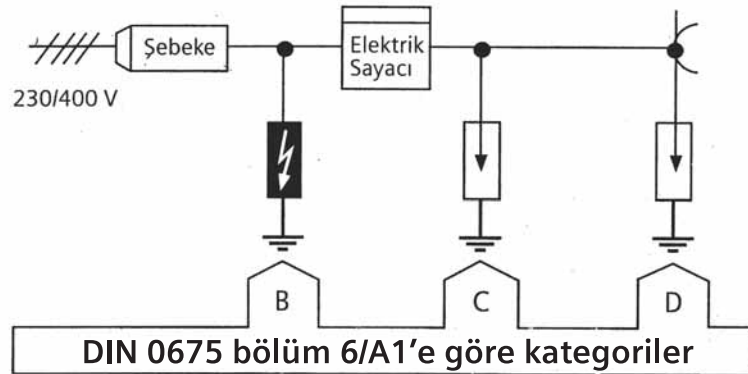

*TE, 1 otomat için genişlik birimi olup 18 mm'dir.
Koruma terminalleri için satış birimlerimizle temasa geçiniz.

Malzeme Cinsi	İşletme Gerilimi U _e V AC	İşletme Akımı I _e A AC	Kumanda Gerilimi U _c V AC	Kontakt		TE *	Sipariş No	Birim Fiyatı TL	Min. Sipariş Adedi
				NO	NC				

(Derinlik 70 mm.)

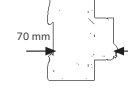

INSTA KONTAKTÖRLER

- Konutlarda, otelerde, hastanelerde vs... yerlerde kullanılan, standart 35 mm'lik raya montajı yapılan mini kontaktörler
- Kumanda Gerilimi: (0,85...1,1)xU_c
- 50/60 Hz
- Mekanik açma-kapama ömrü: 3 milyon
- İşletme sıcaklığı -5...+55 °C
- Koruma sınıfı IP20

250	20	230	2	-	1	5TT5800-0	145,00	1
			1	1		5TT5801-0	145,00	1
			-	2		5TT5802-0	145,00	1
440	25	230	4	-	2	5TT5830-0	172,00	1
			3	1		5TT5831-0	172,00	1
			2	2		5TT5832-0	172,00	1
			-	4		5TT5833-0	172,00	1
440	40	230	4	-	3	5TT5840-0	374,00	1
			3	1		5TT5841-0	374,00	1
			2	2		5TT5842-0	374,00	1
			-	4		5TT5843-0	374,00	1
440	63	230	4	-	3	5TT5850-0	550,00	1
			3	1		5TT5851-0	550,00	1
			2	2		5TT5852-0	550,00	1
			-	4		5TT5853-0	550,00	1

5TT58 Serisi INSTA Kontaktörler için Yardımcı Kontaktlar

INSTA kontaktöre maksimum 1 adet kontak takılabilir

230	6	-	2	-	0,5	5TT5910-0	143,00	1
AC-15	AC-15'te 4							
230	6	-	1	1	0,5	5TT5910-1	143,00	1
AC-15	AC-15'te 4							

Diğer INSTA kontaktörler için satış birimlerimizle temasa geçiniz.



5TT5800-0



5TT5830-0



5TT5840-0

Malzeme Cinsi	Ölçü mmxmm	Kutup Sayısı	Anma Akımı I_n (A)	TE*	Sipariş No	Birim Fiyatı TL	Min. Sipariş Adedi
---------------	------------	--------------	----------------------	-----	------------	-----------------	--------------------

SİLİNDİRİK SİGORTALAR (KARTUŞ SİGORTALAR)

(Derinlik 70 mm.)

YENİ



3NW7053

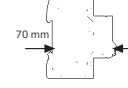

Silindirik Sigorta Yuvaları (Kartuş Sigorta Yuvaları)

Kumanda devrelerinde, ölçü aletlerinde vs. kullanılır. Yük altında açma-kapama yapılamaz.

8x32	1	20	1	3NW7313	23,20	1
	1+N		1	3NW7353	45,20	1
	3		3	3NW7333	65,00	1
10x38	1	32	1	3NW7013	26,40	1
	1+N		1	3NW7053	50,60	1
	3		3	3NW7033	72,60	1
14x51	1	50	1,5	3NW7111	76,00	1
	1+N		3	3NW7151	146,00	1
	3		4,5	3NW7131	226,00	1
22x58	1	100	2	3NW7211	198,00	1
	1+N		4	3NW7251	396,00	1
	3		6	3NW7231	489,00	1

Kısa devre kesme kapasitesi: 3NW73 için 20 kA, 3NW70, 3NW71 ve 3NW72 için 100 kA'dır.



3NW7901

Silindirik Sigorta Yuvaları (Kartuş Sigorta Yuvaları) için Yardımcı Kontaktlar

1NO+1NC	14x51	-	5	0,5	3NW7901	165,00	1
1NO+1NC	22x58	-	5	0,5	3NW7902	165,00	1
1CO	8x32 ve 10x38	-	6	0,5	3NW7903	253,00	1

*TE, 1 otomat için genişlik birimi olup 18 mm'dir.

NO : Kapayan kontak (Normalde açık) NC : Açan kontak (Normalde kapalı) CO: Enversör kontak

Malzeme Cinsi	Ölçü mmxmm	Anma Gerilimi U_n (V)	Anma Akımı I_n (A)	Sipariş No	Birim Fiyatı TL	Min. Sipariş Adedi
---------------	------------	-------------------------	----------------------	------------	-----------------	--------------------

YENİ

Silindirik Sigortalar (Kartuş Sigortalar)

Silindirik Sigorta Yuvaları için kullanılan Sigortalar Çalışma Sınıfı : gG

Kumanda devrelerinde, ölçü aletlerinde vs. kullanılır.

8x32	400		2	3NW6302-1	11,00	10			
			4	3NW6304-1	11,00	10			
			6	3NW6301-1	11,00	10			
			10	3NW6303-1	11,00	10			
			16	3NW6305-1	11,00	10			
			20	3NW6307-1	11,00	10			
10x38	500		2	3NW6002-1	11,00	10			
			4	3NW6004-1	11,00	10			
			6	3NW6001-1	11,00	10			
			8	3NW6008-1	11,00	10			
			10	3NW6003-1	11,00	10			
			12	3NW6006-1	11,00	10			
			16	3NW6005-1	11,00	20			
			20	3NW6007-1	11,00	20			
			25	3NW6010-1	11,00	20			
			400	3NW6012-1	11,00	20			
			14x51	500		40	3NW6117-1	14,40	10
						50	3NW6120-1	14,40	10
63	3NW6222-1	35,20				10			
22x58	500		80	3NW6224-1	35,20	10			
			100	3NW6230-1	35,20	10			

Kısa devre kesme kapasitesi: 400 V için 20 kA, 500 V için 100 kA'dır.



3NW6302-1



3NW6003-1



3NW6120-1

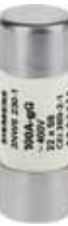

3NW6230-1

Malzeme Cinsi	Boy	Kutup Sayısı	Anma Akımı I_n (A)	TE*	Sipariş No	Birim Fiyatı TL	Min. Sipariş Adedi
---------------	-----	--------------	----------------------	-----	------------	-----------------	--------------------

MINIZED YÜK AYIRICILAR ve NEOZED SİGORTALAR (Derinlik 70 mm.)



5SG761.



5SG7133

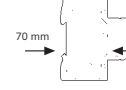

MINIZED Yük Ayırıcılar (NEOZED Sigortası Hariç)

Anma gerilimi
 U_n : 230/400 V AC
Kumanda devrelerinde,
ölçü aletlerinde vs.
kullanılır.

D01	1	16	1	5SG7611-OKK16	96,80	12
	1+N		2	5SG7651-OKK16	198,00	6
	2		2	5SG7621-OKK16	264,00	6
	3		3	5SG7631-OKK16	330,00	4
D02	3+N		4	5SG7661-OKK16	352,00	3
	1	63	1.5	5SG7113	198,00	1
	1+N		3	5SG7153	352,00	1
	2		3	5SG7123	396,00	1
	3		4.5	5SG7133	407,00	1
	3+N		6	5SG7163	451,00	1

Not : D02 Boy MINIZED Yük Ayırıcılara 5ST3010 yardımcı kontak takılabilir. (1NO+1NC)
*TE, 1 otomat için genişlik birimi olup 18 mm'dir.

Malzeme Cinsi	Boy	Anma Akımı I_n (A)	Renk	Sipariş No	Birim Fiyatı TL / Adet	Min. Sipariş Adet
---------------	-----	----------------------	------	------------	------------------------	-------------------

NEOZED Sigortalar (MINIZED Yük Ayırıcılar için)

MINIZED için
kullanılan sigortalar
400 V AC, 250 V DC
Çalışma sınıfı: gG
Kısa Devre Kesme
Kapasitesi: 50kA AC,
8 kA DC

D01	2	Pembe	5SE2302	5,60	10
	4	Kahverengi	5SE2304	5,60	10
	6	Yeşil	5SE2306	5,60	10
	10	Kırmızı	5SE2310	5,60	10
D02	16	Gri	5SE2316	5,60	10
	20	Mavi	5SE2320	6,20	10
	25	Sarı	5SE2325	6,20	10
	32	Siyah	5SE2332	6,20	10
	35	Siyah	5SE2335	6,20	10
	40	Siyah	5SE2340	6,20	10
	50	Beyaz	5SE2350	6,20	10
	63	Bakır	5SE2363	6,20	10



D01



D02

Malzeme Cinsi	Sipariş No	Birim Fiyatı TL	Min. Sipariş Adedi
---------------	------------	-----------------	--------------------



5TE6800

5TE6801

TOPRAKLI PRİZ (RAYA MONTAJA UYGUN)

Topraklı Priz 250 V AC, 16 A, 2,5 TE*	5TE6800	96,00	1
Kapaklı Topraklı Priz 250 V AC, 16 A, 2,5 TE*	5TE6801	124,00	1

İŞLETME SAAT SAYACI

<ul style="list-style-type: none"> Kumanda panoları için 00000.00h sayıcıdır. U_c=230V AC 50Hz Montaj derinliği 34mm Kumanda pano pencere kesimi 45.2mm x 45.2 mm Koruma IP 65, klemenslerde IP 20'dir. 	7KT5502	176,00	1
<ul style="list-style-type: none"> İşletme saat sayıcısı çerçeve 55x55mm 	7KT9020	10,00	1



7KT5502

Değişik gerilim ve frekanstaki işletme saat sayacıları için satış birimlerimizle temasa geçiniz.

Malzeme Cinsi	İşletme Gerilimi U _e V AC	İşletme Akımı I _e A AC	Kumanda Gerilimi U _c V AC	Kontakt	TE *	Sipariş No	Birim Fiyatı TL	Min. Sipariş Adedi
---------------	--------------------------------------	-----------------------------------	--------------------------------------	---------	------	------------	-----------------	--------------------

(Derinlik 70 mm.)



7LF4...

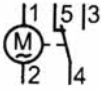

ŞALT SAATİ

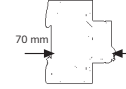

Haftalık Digital Şalt Saati

28 programlı, 50 saat rezerveli	250	16	230	1 CO	2	7LF4511-0	682,00	1
---------------------------------	-----	----	-----	------	---	-----------	--------	---

Günlük Mekanik Şalt Saati



7LF5...



Rezervesiz	250	16	230	1 NO	1	7LF5300-1	299,00	1
100 saat rezerveli	250	16	230	1 NO	1	7LF5301-1	322,00	1

Diğer şalt saatleri için satış birimlerimizle temasa geçiniz.

*TE, 1 otomat için genişlik birimi olup, 18 mm'dir.
NO: Kapayan kontak (Normalde açık) NC: Açan kontak (Normalde kapalı)
CO : Enversör kontak

Boy	Genişlik (mm)	Anma Gerilimi $U_n(A)$	Anma Akımı $I_n(A)$	Normal Tip		Çift Göstergeli ve İzole Kapaklı Tip		Min. Sipariş Adedi
				Sipariş No	Birim Fiyatı TL	Sipariş No	Birim Fiyatı TL	

STEATİT (SERAMİK) GÖVDELİ NH-BIÇAKLI SİGORTALAR

NH-Bıçaklı Sigorta Buşonları-g/L/gG



3NA6...



3NA38..

000	21	500 V AC/250 V DC	2	3NA3802	21,80	3NA6802	26,40	3
			4	3NA3804	21,80	3NA6804	26,40	3
			6	3NA3801	21,80	3NA6801	26,40	3
			10	3NA3803	21,80	3NA6803	26,40	3
			16	3NA3805	21,80	3NA6805	26,40	3
			20	3NA3807	21,80	3NA6807	26,40	3
			25	3NA3810	21,80	3NA6810	26,40	3
			32	3NA3812	21,80	3NA6812	26,40	3
			35	3NA3814	21,80	3NA6814	26,40	3
			40	3NA3817	21,80	3NA6817	26,40	3
			50	3NA3820	21,80	3NA6820	26,40	3
			63	3NA3822	21,80	3NA6822	26,40	3
			00	30	500 V AC/250 V DC	80	3NA3824	21,80
100	3NA3830	21,80				3NA6830	26,40	3
125	3NA3832	22,80				3NA6832	30,80	3
160	3NA3836	22,80				3NA6836	30,80	3
1	47,2	500 V AC/440 V DC	80	3NA3124	48,40	3NA6124	66,00	3
			100	3NA3130	48,40	3NA6130	66,00	3
			125	3NA3132	48,40	3NA6132	66,00	3
			160	3NA3136	48,40	3NA6136	66,00	3
			200	3NA3140	48,40	3NA6140	66,00	3
			250	3NA3144	48,40	3NA6144	66,00	3
			2	57,8	500 V AC/440 V DC	200	3NA3240	74,80
250	3NA3244	74,80				3NA6244	91,40	3
300	3NA3250	74,80				3NA6250	91,40	3
315	3NA3252	74,80				3NA6252	91,40	3
400	3NA3260	74,80				3NA6260	91,40	3
3	71,2	500 V AC/440 V DC	500	3NA3365	143,00	-	-	3
			630	3NA3372	143,00	-	-	3
4	101,8	500 V AC/440 V DC	800	3NA3475	1.254,00	-	-	1
			1000	3NA3480	1.386,00	-	-	1
			1250	3NA3482	1.430,00	-	-	1

NH-Bıçaklı Sigorta Monofaze Altlıkları*

000,00	34	690 V AC/250 V DC	160	3NH3030	34,20	3
1	49	690 V AC/440 V DC	250	3NH3230	99,00	3
2			400	3NH3330	109,00	1
3			630	3NH3430	165,00	1
4	102		1250	3NH3530	957,00	1

- Steatit (Seramik) gövdeli
- Saf ve yüksek vasıflı Quartz dolgu kumlu
- Nominal kısa devre kesme kapasitesi AC 120kA
- Düşük güç kayıpları
- Yüksek hassasiyet ve selektive

- Akım sınırlama
- Gümüş kaplamalı kontaklar
- DIN VDE 0636 ve IEC 60269'a tam uygun

Yukarıdakilere ek olarak 3NA6 Serisi çift göstergeli NH-Bıçaklı Sigorta buşonlarının avantajları ;

- İlave ön yüzey bayrak göstergeli
- İzole edilmiş alt ve üst kapaklı

* SITOR Hızlı Sigortalar ile kullanılan NH-Bıçaklı sigorta monofaze altlıklarının anma gerilimi: 1000V AC Farklı NH-Bıçaklı sigorta buşonları ve altlıkları için satış birimlerimizle temasa geçiniz.



3NH3030



3NH3230



3NH3330



3NH3430



3NH3530



3NE18...



3NE12...



3NE13...



3NE32...



3NE33..

Kullanılacak Bıçaklı Sigorta Monofaze Altlıkların Boyu	Genişlik (mm)	Anma Akımı I _n (A)	Sipariş No	Birim Fiyatı TL	Min. Sipariş Adedi
--	---------------	-------------------------------	------------	-----------------	--------------------

SITOR HIZLI SİGORTA BUŞONLARI (Bıçaklı Tip) - 690 V AC, gS

000	21	16	3NE1813-0	127,00	3
		20	3NE1814-0	127,00	3
		25	3NE1815-0	127,00	3
		35	3NE1803-0	127,00	3
		40	3NE1802-0	127,00	3
		50	3NE1817-0	127,00	3
		63	3NE1818-0	127,00	3
		80	3NE1820-0	135,00	3
00	30	100	3NE1021-0	149,00	3
		125	3NE1022-0	149,00	3
1	52	160	3NE1224-0	342,00	3
		200	3NE1225-0	357,00	3
		250	3NE1227-0	386,00	3
2		315	3NE1230-0	416,00	3
	60	350	3NE1331-0	550,00	3
		400	3NE1332-0	579,00	3
3		450	3NE1333-0	584,00	3
		500	3NE1334-0	587,00	3
	71,2	630	3NE1436-0	594,00	3
		710	3NE1437-0	1.104,00	3

SITOR HIZLI SİGORTA BUŞONLARI (Bıçaklı Tip/ M10) - 1000 V AC*, aR

1	52	250	3NE3227	372,00	3
2		315	3NE3230-0B	424,00	3
		350	3NE3231	529,00	3
		400	3NE3232-0B	534,00	3
		450	3NE3233	550,00	3
3	60	500	3NE3334-0B	557,00	3
		560	3NE3335	579,00	3
		630	3NE3336	609,00	3
		710	3NE3337-8	623,00	3
		800	3NE3338-8	639,00	3
		900	3NE3340-8	787,00	3

İşletme Sınıfı aR: Yalnız kısa devreye karşı koruma sağlar. Devrenin aşırı akımlara karşı korunabilmesi için ilave tedbirler alınmalıdır.

* 3NE3337-8 için anma gerilimi 900 V AC

* 3NE3338-8 için anma gerilimi 800 V AC

* 3NE3340-8 için anma gerilimi 690 V AC

SITOR Hızlı Sigortalar ile kullanılan NH-Bıçaklı sigorta monofaze altlıkların anma gerilimi: 1000V AC

Diğer anma akımı ve anma gerilimi değerindeki SITOR hızlı sigortalar için satış birimlerimizle temasa geçiniz.

Not : Yukarıdaki SITOR sigortalar için NH-Bıçaklı sigorta monofaze altlıkları kullanılır.



3NX1013



3NX202...



3NG1...



5SB2...

5SB4...
5SC2...

5SH1..



5SF1...



5SH33...

Malzeme Cinsi	Sipariş No	Birim Fiyatı TL	Min. Sipariş Adedi
---------------	------------	-----------------	--------------------

NH-BIÇAKLI SİGORTALAR İÇİN YARDIMCI DONANIMLAR

Pens (Elik)

Boy 000, 00, 1, 2, 3 ve 4 için

3NX1013

120,00

1

Ayırıcı Plaka

Boy 000, 00

3NX2023

13,20

2

Boy 1

3NX2024

16,60

2

Boy 2

3NX2025

19,80

2

Boy 3

3NX2026

25,40

2

Kontak Kapağı

Boy 000, 00

3NX3105

14,40

2

Boy 1

3NX3106

23,20

2

Boy 2

3NX3107

23,20

2

Boy 3

3NX3108

27,60

2

Yalıtımlı Geçiş Çubuğu

Boy 000, 00

3NG1002

147,00

1

Boy 1

3NG1202

293,00

1

Boy 2

3NG1302

438,00

1

Boy 3

3NG1402

583,00

1

Boy 4 (Yalıtımsız)

3NG1503

1.320,00

1

Malzeme Cinsi	Anma Akımı (A)	Sipariş No	Birim Fiyatı TL	Min. Sipariş Adedi
---------------	----------------	------------	-----------------	--------------------

PORSELEN DIAZED SİGORTALAR

Sigorta Buşonu Gecikmeli

500 V DII / E27

2

5SB211

6,60

25

4

5SB221

6,60

25

6

5SB231

6,60

25

10

5SB251

6,40

25

16

5SB261

6,40

25

20

5SB271

6,40

25

25

5SB281

6,40

25

DIII / E33

35

5SB411

11,60

25

50

5SB421

11,60

25

63

5SB431

11,60

25

Standart Sigorta Kapağı

500V DII / E27

25

5SH122

11,80

50

DIII / E33

63

5SH123

16,40

30

Viskontak

500V Pembe

2

5SH310

4,20

25

Kahve

4

5SH311

4,20

25

Yeşil

6

5SH312

4,20

25

Kırmızı

10

5SH313

4,20

25

Gri

16

5SH314

4,20

25

Mavi

20

5SH315

4,20

25

Sarı

25

5SH316

7,60

25

Siyah

35

5SH317

7,60

25

Beyaz

50

5SH318

7,60

25

Bakır

63

5SH320

7,60

25

Sigorta Gövdesi

500V DII / E27

25

5SF1024

28,60

5

Porselen Ring

DII / E27

5SH332

8,20

10

DIII / E33

5SH334

11,60

10

Malzeme Cinsi	Anma Gücü ⁽¹⁾ (kW)	Anma Akımı ⁽¹⁾ (A)	Akım Ie ⁽²⁾ (A)	Kontakt NO NC	Sipariş No	Birim Fiyatı TL	Min. Sipariş Adedi
---------------	-------------------------------	-------------------------------	----------------------------	---------------	------------	-----------------	--------------------

YENİ NESİL SIRIUS KONTAKTÖRLER (Bobin Gerilimi 230V AC)

Vida Bağlantılı



Boy S00

Boy : S00	3	7	18	1 -	3RT2015-1AP01	88,00	1
	3	7	18	- 1	3RT2015-1AP02	88,00	1
	4	9	22	1 -	3RT2016-1AP01	97,80	1
	4	9	22	- 1	3RT2016-1AP02	97,80	1
	5.5	12	22	1 -	3RT2017-1AP01	121,00	1
	5.5	12	22	- 1	3RT2017-1AP02	121,00	1
	7.5	16	22	1 -	3RT2018-1AP01	150,80	1
	7.5	16	22	- 1	3RT2018-1AP02	150,80	1



Boy S2

Boy : S0	4	9	40	1 1	3RT2023-1AP00	112,20	1
	5.5	12	40	1 1	3RT2024-1AP00	124,40	1
	7.5	16	40	1 1	3RT2025-1AP00	170,40	1
	11	25	40	1 1	3RT2026-1AP00	231,00	1
	15	32	60	1 1	3RT2027-1AP00	330,00	1
18.5	38	60	1 1	3RT2028-1AP00	367,40	1	



Boy S3

Boy : S2	18.5	40	60	1 1	3RT2035-1AP00	379,40	1
	22	50	70	1 1	3RT2036-1AP00	478,40	1
	30	65	80	1 1	3RT2037-1AP00	682,00	1
	37	80	90	1 1	3RT2038-1AP00	759,00	1

Boy : S3	37	80	125	1 1	3RT2045-1AP00	858,00	1
	45	95	130	1 1	3RT2046-1AP00	1.023,00	1
	55	110	130	1 1	3RT2047-1AP00	1.408,00	1

Not: Kontaktörlerde farklı bobin gerilimi istenirse sipariş numaralarının 11. ve 12. hanelerine P0 yerine AC24V için B0, AC110V için F0 gelecektir. Liste fiyatında değişiklik olmayacaktır.

AC Kontaktörler (Bobin Gerilimi 230V AC /DC)

2NO+2NC KONTAKLI

Vida Bağlantılı



Boy S12

Boy : S6	55	115	160	2 2	3RT1054-1AP36	1.540,00	1
	75	150	185	2 2	3RT1055-6AP36	1.804,00	1
	90	185	215	2 2	3RT1056-6AP36	2.200,00	1

YENİ

Boy : S10	110	225	275	2 2	3RT1064-6AP36	2.387,00	1
	132	265	330	2 2	3RT1065-6AP36	3.960,00	1
	160	300	330	2 2	3RT1066-6AP36	4.345,00	1

YENİ

Boy : S12	200	400	430	2 2	3RT1075-6AP36	5.500,00	1
	250	500	430	2 2	3RT1076-6AP36	8.580,00	1

YENİ

DC Bobinli Kontaktörler (Bobin Gerilimi 24V DC)

Vida Bağlantılı



Boy S0

Boy : S00	3	8	18	1 -	3RT2015-1BB41	115,40	1
	3	8	18	- 1	3RT2015-1BB42	115,40	1
	4	10	22	1 -	3RT2016-1BB41	126,40	1
	4	10	22	- 1	3RT2016-1BB42	126,40	1
	5.5	12.5	22	1 -	3RT2017-1BB41	144,00	1
	5.5	12.5	22	- 1	3RT2017-1BB42	144,00	1
	7.5	16	40	1 -	3RT2018-1BB41	189,20	1
	7.5	16	40	- 1	3RT2018-1BB42	189,20	1
	7.5	20	40	1 1	3RT2025-1BB40	209,00	1
	Boy : S0	11	25	40	1 1	3RT2026-1BB40	282,80
15		32	50	1 1	3RT2027-1BB40	389,40	1
18.5		40	60	1 1	3RT2028-1BB40	484,00	1

Not: Kontaktörlerde farklı bobin gerilimi istenirse sipariş numaralarının 11. ve 12. hanelerine B4 yerine DC110V için F4, DC48V için W4 gelecektir. Liste fiyatında değişiklik olmayacaktır.



Boy S2

Malzeme Cinsi	Anma Gücü ⁽¹⁾ (kW)	Anma Akımı ⁽¹⁾ (A)	Akım Ie ⁽²⁾ (A)	Kontakt NO NC	Sipariş No	Birim Fiyatı TL	Min. Sipariş Adedi
---------------	-------------------------------	-------------------------------	----------------------------	---------------	------------	-----------------	--------------------

AC Kontaktörler (Geniş bobin gerilimi aralığı 20-33V AC / DC, entegre edilmiş varistör ile)

Vida Bağlantılı

Boy : S2 (Entegre edilmiş varistör ile)	18.5	40	60	1 1	3RT2035-1NB30	533,40	1
	22	50	70	1 1	3RT2036-1NB30	693,00	1
	30	65	80	1 1	3RT2037-1NB30	979,00	1
	37	80	90	1 1	3RT2038-1NB30	1.133,00	1

(1) AC-2 ve AC-3 kullanma kategorisinde anma gücü (400V / 50Hz 'de asenkron motor gücü ve anma akımı)

(2) Ie, AC1 'de 40 °C, muhit sıcaklığında, 690V işletme gerilimine kadar kontaktörün anahtarlama yapabileceği azami akım değeridir.

Değişik yardımcı kontaklı kontaktörler için satış birimlerimizle görüşülmesini rica ederiz.

Malzeme Cinsi	Boy	Gerilim (V)	Sipariş No	Birim Fiyatı TL	Min. Sipariş Adedi
---------------	-----	-------------	------------	-----------------	--------------------

YENİ NESİL SIRIUS KONTAKTÖRLER ÜZERİNE TAKILABİLEN AKSESUARLAR

Yedek Bobin S0 boy	3RT2023, 2024,2025 için 230 V AC	3RT2924-5AP01	50,60	1
Yedek Bobin S0 boy	3RT2023, 2024,2025 için 24 V AC	3RT2924-5AB01	50,60	1
Yedek Bobin S0 boy	3RT2026, 2027,2028 için 230 V AC	3RT2926-5AP01	60,40	1
Yedek Bobin S0 boy	3RT2026, 2027,2028 için 24 V AC	3RT2926-5AB01	60,40	1
Varistör Boy: S00	24..48V AC - 24..70V DC	3RT2916-1BB00	27,40	1
	127... 240V AC Ledsiz	3RT2916-1BD00	27,40	1
	127... 240V AC Ledli	3RT2916-1JL00	30,80	1
RC Eleman Boy: S00	127... 240V AC Ledsiz	3RT2916-1CD00	27,40	1
	Entegre Diyotlu 24V DC Ledsiz	3RT2916-1DG00	28,60	1
Varistör Boy: S0	127... 240V AC Ledsiz	3RT2926-1BD00	37,40	1
	127... 240V AC Ledli	3RT2926-1JL00	37,40	1
RC Eleman Boy: S0	127... 240V AC Ledsiz	3RT2926-1CD00	41,80	1
	Entegre Diyotlu 24V DC Ledsiz	3RT2926-1ER00	47,40	1
Varistör Boy: S2, S3	24..48V AC - 24..70V DC	3RT2936-1BB00	40,80	1
	127... 240V AC, 150...250V DC	3RT2936-1BD00	42,80	1
RC Eleman Boy: S2,S3	24..48V AC - 24..70V DC	3RT2936-1CB00	42,80	1
	127... 240V AC, 150...250V DC	3RT2936-1CD00	48,40	1
Mekanik Kilitleme Kiti (Bağlantı klipsleri, Üst ve alt akım bağlantı parçası dahil)	Boy S00	3RA2913-2BB1	47,40	1
	Boy S0	3RA2923-2BB1	80,40	1
	Boy S2	3RA2933-2BB1	88,00	1



3RT2916-1JL00

Malzeme Cinsi	Kontakt NO NC	Kontakt Akımı	Sipariş No	Birim Fiyatı TL	Min. Sipariş Adedi
---------------	---------------	---------------	------------	-----------------	--------------------

YARDIMCI KONTAK BLOKLARI

Tüm Kontaktör ve Yardımcı Kontaktörlere Takılabilen Tipler

Vida Bağlantılı

	2NO+2NC	3RH2911-1FA22	40,80	1
	4NO	3RH2911-1FA40	40,80	1
	4NC	3RH2911-1FA04	40,80	1
	1NO	3RH2911-1AA10	20,80	1
	1NC	3RH2911-1AA01	20,80	1
	1NO+1NC	3RH2911-1HA11	26,40	1
	1NO+1NC	3RH2911-1LA11	26,40	1
	2NO	3RH2911-1LA20	26,40	1
BOY S00 için	1 NO+1NC (Yandan montaj)	3RH2911-1DA11	27,40	1
BOY S0/S2/S3 için	1 NO+1NC (Yandan montaj)	3RH2921-1DA11	28,60	1



3RH2911-1FA...

Malzeme Cinsi	Boy	Gerilim (V)	Sipariş No	Birim Fiyatı TL	Min. Sipariş Adedi
YENİ NESİL SIRIUS YARDIMCI KONTAKTÖRLER					

Yardımcı Kontaktörler BOY S00

Vida Bağlantılı

230 V AC	4NO	6A	3RH2140-1AP00	103,40	1
	3NO-1NC		3RH2131-1AP00	103,40	1
	2NO+2NC		3RH2122-1AP00	103,40	1
24 V DC	4NO	6A	3RH2140-1BB40	118,80	1
	3NO+1NC		3RH2131-1BB40	118,80	1
	2NO+2NC		3RH2122-1BB40	118,80	1
110 V AC	4NO	6A	3RH2140-1AF00	103,40	1
	3NO-1NC		3RH2131-1AF00	103,40	1
	2NO+2NC		3RH2122-1AF00	103,40	1
110 V DC	4NO	6A	3RH2140-1BF40	118,80	1
	3NO-1NC		3RH2131-1BF40	118,80	1
	2NO+2NC		3RH2122-1BF40	118,80	1
24 V AC	4NO	6A	3RH2140-1AB00	103,40	1
	3NO-1NC		3RH2131-1AB00	103,40	1
	2NO+2NC		3RH2122-1AB00	103,40	1



3RH21..-

Malzeme Cinsi	Kısa Devre Kesme Kapasitesi Icu	Boy	Termik Ayar Sahası (A)	Sipariş No	Birim Fiyatı TL	Min. Sipariş Adedi
YENİ NESİL SIRIUS MOTOR KORUMA ŞALTERLERİ						

Yeni Nesil Sirius Motor Koruma Şalterleri

Vida Bağlantılı

60°C Pano içi sıcaklıkta bitişik montaja uygun. Termik ve kısa devre korumalı, Raya montaja uygun	100kA	S00	0.22-0.32	3RV2011-0DA10	167,20	1
	100kA		0.28-0.4	3RV2011-0EA10	167,20	1
	100kA		0.35-0.5	3RV2011-0FA10	167,20	1
	100kA		0.45-0.63	3RV2011-0GA10	167,20	1
	100kA		0.55-0.8	3RV2011-0HA10	176,00	1
	100kA		0.7-1	3RV2011-0JA10	176,00	1
	100kA		0.9-1.25	3RV2011-0KA10	183,80	1
	100kA		1.1-1.6	3RV2011-1AA10	183,80	1
	100kA		1.4-2	3RV2011-1BA10	192,40	1
	100kA		1.8-2.5	3RV2011-1CA10	192,40	1
	100kA		2.2-3.2	3RV2011-1DA10	192,40	1
	100kA		2.8-4	3RV2011-1EA10	192,40	1
	100kA		3,5-5	3RV2011-1FA10	192,40	1
	100kA		4.5-6.3	3RV2011-1GA10	192,40	1
	100kA		5.5-8	3RV2011-1HA10	192,40	1
100kA	7-10	3RV2011-1JA10	214,40	1		
100kA	9-12.5	3RV2011-1KA10	214,40	1		
55kA	S0	10-16	3RV2011-4AA10	231,00	1	
55kA		10-16	3RV2021-4AA10	236,40	1	
55kA		13-20	3RV2021-4BA10	242,00	1	
55kA		16-22	3RV2021-4CA10	249,80	1	
55kA		18-25	3RV2021-4DA10	286,00	1	
55kA		23-28	3RV2021-4NA10	385,00	1	
55kA		27-32	3RV2021-4EA10	407,00	1	
20kA		30-36	3RV2021-4PA10	550,00	1	
20kA		34-40	3RV2021-4FA10	572,00	1	
65kA		S2	32-40	3RV2031-4UA10	616,00	1
65kA			35-45	3RV2031-4VA10	660,00	1
65kA			42-52	3RV2031-4WA10	682,00	1
65kA			49-59	3RV2031-4XA10	682,00	1
65kA			54-65	3RV2031-4JA10	682,00	1
65kA			62-73	3RV2031-4KA10	748,00	1
65kA	70-80		3RV2031-4RA10	792,00	1	
65kA	S3		45-63	3RV2041-4JA10	726,00	1
65kA			57-75	3RV2041-4KA10	803,00	1
65kA			65-84	3RV2041-4RA10	847,00	1
65kA			75-93	3RV2041-4YA10	858,00	1
65kA			80-100	3RV2041-4MA10	913,00	1

YENİ



3RV2011..-



3RV2021..-



3RV2031..-



3RV2041..-

Malzeme Cinsi	Sipariş No	Birim Fiyatı TL	Min. Sipariş Adedi
---------------	------------	-----------------	--------------------

YENİ NESİL SIRIUS MOTOR KORUMA ŞALTERLERİNE MONTE EDİLEBİLEN AKSESUARLAR



3RV2901-1D

Yardımcı kontak, üstten yatay montajlı (1C/0)*
(1N0+1NC)
Yandan montajlı, vidalı (1N0+1NC)
Yandan montajlı, vidalı (2N0)



3RV2901-1E

Aşırı akım ve kısa devre
ihbarı için alarm şalteri (2NO+2NC)



3RV2902-1APO

Düşük gerilim bobini AC 230 V
DC 24 V
Açtırma bobini AC 210... 240 V
DC 24 V



3RV2926-0B

S00 Kontaktör-S00/S0 Güç şalteri ara bağlantı parçası, AC/DC kullanım
S0 Kontaktör-S00/S0 Güç şalteri ara bağlantı parçası, AC kullanım
S0 Kontaktör-S00/S0 Güç şalteri ara bağlantı parçası, DC kullanım
S2 Kontaktör-S2 Güç şalteri ara bağlantı parçası, AC/DC kullanım
S3 Kontaktör-S3 Güç şalteri ara bağlantı parçası, AC/DC kullanım
Kapı tahrik mekanizması 130 mm siyah
Kapı tahrik mekanizması 130 mm kırmızı / sarı

Plastik muhafaza kutusu, 54 mm genişlik, siyah
Plastik muhafaza kutusu, 72 mm genişlik, siyah
Plastik muhafaza kutusu, 54 mm genişlik, acil stop
Plastik muhafaza kutusu, 72 mm genişlik, acil stop
5 şalter için 3 fazlı bara bağlantı parçası boy S00, SO 45 mm
5 şalter için 3 fazlı bara bağlantı parçası boy S00, SO 55 mm
4 şalter için 3 fazlı bara bağlantı parçası boy S2

*Enversör

3RV2901-1D	22,00	1
3RV2901-1E	24,20	1
3RV2901-1A	24,20	1
3RV2901-1B	24,20	1
3RV2921-1M	60,40	1
3RV2902-1APO	80,40	1
3RV2902-1AB4	80,40	1
3RV2902-1DPO	80,40	1
3RV2902-1DB0	80,40	1
3RA1921-1DA00	15,40	1
3RA2921-1AA00	15,40	1
3RA2921-1BA00	15,40	1
3RA2931-1AA00	38,40	1
3RA1941-1AA00	45,00	1
3RV2926-0B	149,60	1
3RV2926-0C	194,80	1
3RV1923-1CA00	62,80	1
3RV1923-1DA00	63,80	1
3RV1923-1FA00	66,00	1
3RV1923-1GA00	71,40	1
3RV1915-1DB	52,80	1
3RV1915-2DB	62,80	1
3RV1935-3C	67,00	1

3RV2 Motor Koruma Şalteri ve Takılabilen Aksesuarlar

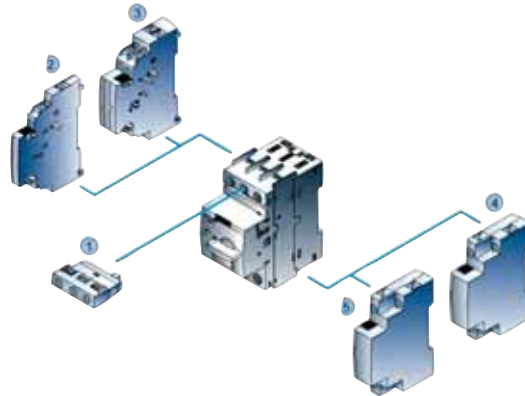

Takılabilen Aksesuarlar

- ① Yatay montajlı yardımcı kontak
- ② Yandan montajlı yardımcı kontak
- ③ Yandan montajlı 4 kontaklı yardımcı kontak
- ④ Açtırma rölesi
- ⑤ Düşük gerilim rölesi

3RT2 Kontaktör ve Takılabilen Aksesuarlar

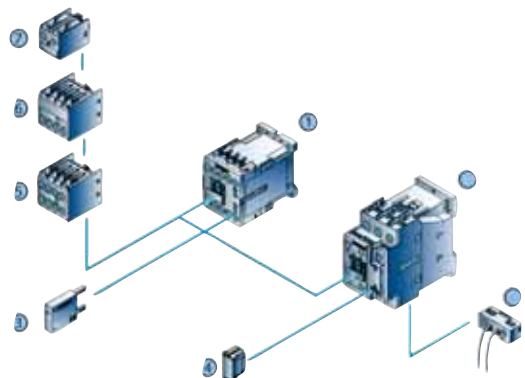

Takılabilen Aksesuarlar

- ① Kontaktör Boy S00
- ② Kontaktör Boy SO
- ③ Düşük gerilim sınırlama Ledli/Ledsiz Boy S00
- ④ Düşük gerilim sınırlama Ledli/Ledsiz Boy SO
- ⑤ 4 kutuplu yardımcı kontak
- ⑥ 2 kutuplu yardımcı kontak
- ⑦ 1 kutuplu yardımcı kontak
- ⑧ Bobin bağlantı modülü

SIRIUS Koruma Cihazları

Yeni Nesil SIRIUS Termik Röleler ve Elektronik Termik Röleler

SIEMENS

Malzeme Cinsi	Boy	Termik Ayar Sahası (A)	Sipariş No (Raya Montajlı)	Birim Fiyatı TL	Sipariş No (Kontaktöre Direk Montajlı)	Birim Fiyatı TL	Min. Sipariş Adedi
---------------	-----	------------------------	----------------------------	-----------------	--	-----------------	--------------------

YENİ NESİL SIRIUS TERMİK RÖLELER

Vida Bağlantılı

3RU2116-0DB1
Raya montajlı tip

- Faz korumalı, 60°C pano içi sıcaklığa uygun

- El ve otomatik konumlu,

- 1NO+1NC yardımcı kontaklı

- Şalt pozisyon göstergeli
- Stop ve test butonlu

3RU2126-1GB1
Kontaktöre montajlı tip3RU2136-4FB1
Kontaktöre montajlı tip

3RU2146-4MB1

YENİ

	S00	0.22-0.32	3RU2116-0DB1	158,40	3RU2116-0DB0	149,60	1
		0.28-0.4	3RU2116-0EB1	158,40	3RU2116-0EB0	149,60	1
		0.35-0.5	3RU2116-0FB1	158,40	3RU2116-0FB0	149,60	1
		0.43-0.63	3RU2116-0GB1	158,40	3RU2116-0GB0	149,60	1
		0.55-0.8	3RU2116-0HB1	158,40	3RU2116-0HB0	149,60	1
		0.7-1	3RU2116-0JB1	158,40	3RU2116-0JB0	149,60	1
		0.9-1.25	3RU2116-0KB1	158,40	3RU2116-0KB0	149,60	1
		1.1-1.6	3RU2116-1AB1	158,40	3RU2116-1AB0	149,60	1
		1.4-2	3RU2116-1BB1	158,40	3RU2116-1BB0	149,60	1
		1.8-2.5	3RU2116-1CB1	158,40	3RU2116-1CB0	149,60	1
		2.2-3.2	3RU2116-1DB1	158,40	3RU2116-1DB0	149,60	1
		2.8-4	3RU2116-1EB1	158,40	3RU2116-1EB0	149,60	1
		3.5-5	3RU2116-1FB1	158,40	3RU2116-1FB0	149,60	1
		4.5-6.3	3RU2116-1GB1	158,40	3RU2116-1GB0	149,60	1
		5.5-8	3RU2116-1HB1	158,40	3RU2116-1HB0	149,60	1
		7-10	3RU2116-1JB1	158,40	3RU2116-1JB0	149,60	1
		9-12.5	3RU2116-1KB1	158,40	3RU2116-1KB0	149,60	1
		11-16	3RU2116-4AB1	158,40	3RU2116-4AB0	149,60	1
	S0	14-20	3RU2126-4BB1	201,40	3RU2126-4BB0	190,40	1
		17-22	3RU2126-4CB1	201,40	3RU2126-4CB0	190,40	1
		20-25	3RU2126-4DB1	201,40	3RU2126-4DB0	190,40	1
		23-28	3RU2126-4NB1	239,80	3RU2126-4NB0	228,80	1
		27-32	3RU2126-4EB1	268,40	3RU2126-4EB0	257,40	1
		30-36	3RU2126-4PB1	268,40	3RU2126-4PB0	257,40	1
	S2	34-40	3RU2126-4FB1	268,40	3RU2126-4FB0	257,40	1
		28-40	3RU2136-4FB1	349,80	3RU2136-4FB0	316,80	1
		36-45	3RU2136-4GB1	349,80	3RU2136-4GB0	316,80	1
		40-50	3RU2136-4HB1	431,20	3RU2136-4HB0	398,20	1
		47-57	3RU2136-4QB1	431,20	3RU2136-4QB0	398,20	1
		54-65	3RU2136-4JB1	431,20	3RU2136-4JB0	398,20	1
		62-73	3RU2136-4KB1	431,20	3RU2136-4KB0	398,20	1
		70-80	3RU2136-4RB1	513,80	3RU2136-4RB0	398,20	1
	S3	57-75	3RU2146-4KB1	570,80	3RU2146-4KB0	514,80	1
		70-90	3RU2146-4LB1	584,00	3RU2146-4LB0	528,00	1
		80-100	3RU2146-4MB1	707,40	3RU2146-4MB0	848,00	1

Malzeme Cinsi	Boy	Termik Ayar Sahası (A)	Sipariş No (Vida Bağlantılı)	Birim Fiyatı TL	Min. Sipariş Adedi
---------------	-----	------------------------	------------------------------	-----------------	--------------------

3RB2/3 ELEKTRONİK AŞIRI AKIM RÖLESİ SIRIUS

YENİ



3RB3016-1...

- Class 10 Çalışma Sınıfı
- 1NO+1NC yar. kontak
- Test fonksiyonu
- El/otomatik, uzaktan reset
- Konum Göstergesi
- Kendinden beslemeli
- Faz düşmesine ve fazdaki asimetriye karşı duyarlı
- Aynı boy kontaktörlere direkt montajlı
- Raya montaj için termik röle bağlantı parçası kullanılmalıdır.



3RB20...

S00	0,1-0,4	3RB3016-1RB0	403,80	1
S00	0,32-1,25	3RB3016-1NB0	403,80	1
S00	1-4	3RB3016-1PB0	403,80	1
S00	3-12	3RB3016-1SB0	403,80	1
S00	4-16	3RB3016-1TB0	403,80	1
S0	6-25	3RB3026-1QB0	403,80	1
S0	10-40	3RB3026-1VB0	415,80	1
S2	12.5-50	3RB3036-1UB0	504,80	1
S2	20-80	3RB3036-1WB0	672,00	1
S6	50-200	3RB2056-1FC2	1.103,40	1
S10/12	55-250	3RB2066-1GC2	1.180,40	1
S10/12	160-630	3RB2066-1MC2	2.186,80	1

Malzeme Cinsi	Boy	Termik Ayar Sahası (A)	Sipariş No (Vida Bağlantılı)	Birim Fiyatı TL	Min. Sipariş Adedi
---------------	-----	------------------------	------------------------------	-----------------	--------------------



3RR2141-..

YENİ NESİL SIRIUS AKIM ALGILAMA RÖLESİ

Vida Bağlantılı

- Analog ayarlı	S00	1.6-16	3RR2141-1AW30	581,80	1
- Analog ayarlı	S0	4-40	3RR2142-1AW30	683,00	1
- Dijital ayarlı	S00	1.6-16	3RR2241-1FW30	1.097,80	1
- Dijital ayarlı	S0	4-40	3RR2242-1FW30	1.230,80	1



3RU2916-3AA01

YENİ NESİL SIRIUS TERMİK RÖLE AKSESUARLARI

Tek başına raya montaj için	S00	3RU2916-3AA01	51,80	1
montaj parçası	S0	3RU2926-3AA01	62,80	1
	S2	3RU2936-3AA01	78,00	1
	S3	3RU2946-3AA01	84,80	1



3RA2816-0EW20

YENİ NESİL SIRIUS KONTAKTÖR KOMBİNASYONLARI AKSESUARLARI

Sağ sol dönüş için bağlantı kiti	S00	3RA2913-2AA1	47,40	1
	S0	3RA2923-2AA1	69,40	1
	S2	3RA2933-2AA1	79,20	1
	S3	3RA2943-2AA1	156,20	1
Yıldız üçgen için bağlantı kiti	S00	3RA2913-2BB1	47,40	1
	S0	3RA2923-2BB1	80,40	1
	S2	3RA2933-2BB1	88,00	1
	S3	3RA2943-2BB1	93,40	1
Yıldız üçgen için soketli fonksiyon modülü AC / DC 24... 240 V, 0,05...60 sn ayarlı		3RA2816-0EW20	488,40	1

Not: S2 ve S3 boyda mekanik kilit 3RA2934-2B ayrıca sipariş edilmelidir.



3RA2916-1A

SERİ BAĞLANTI KONNEKTÖRLERİ (2 Kontaktörü seri bağlamak için)

S00	3RA2916-1A	40,80	1
S0	3RA2926-1A	42,80	1
S2	3RA2936-1A	52,80	1

PLC'DEN KONTROL İÇİN COUPLING LINK MODÜLÜ



3RA2912-2H

Direk bobine bağlantılı, LED'li entegre varistör	S0	3RH2924-1GP11	162,80	1
Kontaktöre direk montajlı 24 V DC kumanda	S00/S0/S2/S3	3RH2914-1GP11	162,80	1

MEKANİK KİLİTLEME

S00	3RA2912-2H	14,40	10
S0	3RA2922-2H	15,40	10
S2,S3	3RA2934-2B	19,80	10

ELEKTRONİK GECİKMELİ YARDIMCI KONTAK BLOĞU



3RA2813-1...

AC/DC 24...240 V, 0,05..100sn. (Boy S00, S0, S2, çekmede gecikmeli)	1W	3RA2813-1AW10	254,00	1
	1NO+1NC	3RA2813-1FW10	279,40	1
AC/DC 24...240 V, 0,05..100sn. (Boy S00, S0, S2, düşmede gecikmeli)	1W	3RA2815-1AW10	279,40	1
	1NO+1NC	3RA2815-1FW10	304,80	1

PNÖMATİK ZAMAN RÖLESİ BLOĞU (Boy S0 kontaktör için)



3RA2926-2...

Çekmede gecikmeli 1NO+1NC kontaklı	0,1..30sn.	3RT2926-2PA01	275,00	1
	1..60sn.	3RT2926-2PA11	275,00	1
Düşmede gecikmeli 1NO+1NC kontaklı	0,1..30sn.	3RT2926-2PR01	293,80	1
	1..60sn.	3RT2926-2PR11	293,80	1

Malzeme Cinsi	Anma Gücü (kW) ⁽¹⁾	Anma Akımı (A) ⁽¹⁾	Akım İle (A) ⁽²⁾	Kontakt NO NC	Sipariş No	Birim Fiyatı TL	Min. Sipariş Adedi
---------------	-------------------------------	-------------------------------	-----------------------------	---------------	------------	-----------------	--------------------

KONTAKTÖRLER

Üç fazlı güç kontaktörleri, AC 230V bobinli

Boy 0	4	9	21	1 -	3TF4010-0APO	114,40	1
Boy 0	4	9	21	- 1	3TF4001-0APO	114,40	1
Boy 0	4	9	21	1 1	3TF4011-0APO	126,40	1
Boy 0	4	9	21	2 2	3TF4022-0APO	150,80	1
Boy 0	5.5	12	21	1 -	3TF4110-0APO	141,80	1
Boy 0	5.5	12	21	- 1	3TF4101-0APO	141,80	1
Boy 0	5.5	12	21	1 1	3TF4111-0APO	154,00	1
Boy 0	5.5	12	21	2 2	3TF4122-0APO	178,20	1
Boy 1	7.5	16	32	1 -	3TF4210-0APO	176,00	1
Boy 1	7.5	16	32	2 -	3TF4220-0APO	188,00	1
Boy 1	7.5	16	32	1 1	3TF4211-0APO	188,00	1
Boy 1	7.5	16	32	2 2	3TF4222-0APO	212,40	1
Boy 1	11	22	32	1 -	3TF4310-0APO	251,80	1
Boy 1	11	22	32	2 -	3TF4320-0APO	264,00	1
Boy 1	11	22	32	1 1	3TF4311-0APO	264,00	1
Boy 1	11	22	32	2 2	3TF4322-0APO	288,20	1
Boy 2	15	32	65	2 2	3TF4422-0APO	386,00	1
Boy 2	18.5	40	65	2 2	3TF4522-0APO	430,00	1
Boy 3	22	45	90	2 2	3TF4622-0APO	559,80	1
Boy 3	30.5	63	100	2 2	3TF4722-0APO	797,40	1
Boy 4	37	75	120	2 2	3TF4822-0APO	887,80	1
Boy 4	45	85	120	2 2	3TF4922-0APO	1.196,80	1
Boy 6	55	110	170	2 2	3TF5022-0APO-ZA01	1.650,00	1
Boy 6	75	140	170	2 2	3TF5122-0APO	2.002,00	1
Boy 8	90	170	230	2 2	3TF5222-0APO	2.563,00	1
Boy 8	110	205	240	2 2	3TF5322-0APO	2.794,00	1
Boy 10	132	250	325	2 2	3TF5422-0APO	4.642,00	1
Boy 10	160	300	325	2 2	3TF5522-0APO	5.060,00	1
Boy 12	215	400	425	2 2	3TF5622-0APO	6.380,00	1
Boy 12	250	475	600	2 2	3TF5722-OCM7	10.010,00	1
Boy 14	335	630	700	4 4	3TF6844-OCM7	11.880,00	1
Boy 14	450	820	910	4 4	3TF6944-OCM7	17.930,00	1

Frekans konvertörlü uygulamalar için

Boy 14	335	630	700	3 3	3TF6833-1QL7	14.190,00	1
--------	-----	-----	-----	-----	--------------	-----------	---

(1) AC-2 ve AC-3 kullanma kategorisinde anma gücü (400V / 50Hz 'de asenkron motor gücü ve anma akımı)

(2) İle „AC1 'de 40 °C, muhit sıcaklığında, 690V işletme gerilimine kadar kontaktörlerin anahtarlama yapabileceği azami akım değeridir.

3TF Serisi kontaktörlerde, ürün paletimiz yukarıdaki tiplerle sınırlıdır.
Değişik bobinli kontaktör ihtiyaçlarında 3RT2 serisinden seçim yapılmalıdır.

Dönüşüm Tablosu

SIEMENS

3TF Serisi Kontaktörler	Yeni Nesil SIRIUS	İlave Yardımcı Kontak
3TF4010-OAPO	3RT2016-1AP01	
3TF4001-OAPO	3RT2016-1AP02	
3TF4011-OAPO	3RT2016-1AP01	+
3TF4022-OAPO	3RT2016-1AP01	+
3TF4110-OAPO	3RT2017-1AP01	
3TF4101-OAPO	3RT2017-1AP02	
3TF4111-OAPO	3RT2017-1AP01	+
3TF4122-OAPO	3RT2017-1AP01	+
3TF4210-OAPO	3RT2018-1AP01	
3TF4220-OAPO	3RT2018-1AP01	+
3TF4211-OAPO	3RT2025-1AP00	
3TF4222-OAPO	3RT2025-1AP00	+
3TF4310-OAPO	3RT2026-1AP00	
3TF4320-OAPO	3RT2026-1AP00	+
3TF4311-OAPO	3RT2026-1AP00	+
3TF4322-OAPO	3RT2026-1AP00	+
3TF4422-OAPO	3RT2027-1AP00	+
3TF4522-OAPO	3RT2028-1AP00	+
3TF4622-OAPO	3RT2036-1AP00	+
3TF4722-OAPO	3RT2037-1AP00	+
3TF4822-OAPO	3RT2038-1AP00	+
3TF4922-OAPO	3RT2046-1AP00	+
3TF5022-OAPO	3RT2047-1AP00	+
3TF5122-OAPO	3RT1055-6AP36	
3TF5222-OAPO	3RT1056-6AP36	
3TF5322-OAPO	3RT1064-6AP36	
3TF5422-OAPO	3RT1065-6AP36	
3TF5522-OAPO	3RT1066-6AP36	
3TF5622-OAPO	3RT1075-6AP36	
3TF5722-OCM7	3RT1076-6AP36	

3TH Serisi Yardımcı Kontaktörler	Yeni Nesil SIRIUS Yardımcı Kontaktör	İlave Yardımcı Kontak
3TH4022-OAPO	3RH2122-1AP00	
3TH4040-OAPO	3RH2140-1AP00	
3TH4031-OAPO	3RH2131-1AP00	
3TH4013-OAPO	3RH2122-1AP00	+
3TH4004-OAPO	3RH2122-1AP00	+
3TH4244-OAPO	3RH2122-1AP00	+
3TH4271-OAPO	3RH2131-1AP00	+
3TH4262-OAPO	3RH2140-1AP00	+
3TH4253-OAPO	3RH2131-1AP00	+
3TH4280-OAPO	3RH2140-1AP00	+
3TH4355-OAPO	3RH2122-1AP00	+

3UA Serisi Termik Röleler (A)	Yeni Nesil SIRIUS Termik Röleler (A)
3UA5900-0E (0.25-0.4)	3RU2116-0EB1 (0.28-0.4)
3UA5900-0G (0.4-0.63)	3RU2116-0GB1 (0.43-0.63)
3UA5900-0J (0.63-1)	3RU2116-0JB1 (0.7-1)
3UA5900-1A (1-1.6)	3RU2116-1AB1 (1.1-1.6)
3UA5900-1C (1.6-2.5)	3RU2116-1CB1 (1.8-2.5)
3UA5900-1E (2.5-4)	3RU2116-1EB1 (2.8-4)
3UA5900-1G (4-6.3)	3RU2116-1GB1 (4.5-6.3)
3UA5900-1J (6.3-10)	3RU2116-1JB1 (7-10)
3UA5900-2A (10-16)	3RU2116-4AB1 (11-16)
3UA5900-2C (16-25)	3RU2126-4DB1 (20-25)
3UA5900-2E (25-40)	3RU2136-4FB1 (34-40)
3UA5900-2T (40-57)	3RU2136-4QB1 (47-57)
3UA5900-2P (50-63)	3RU2136-4JB1 (24-65)
3UA6201-2H (55-80)	3RU2146-4LB1 (70-90)
3UA6201-2X (80-110)	3RU2146-4MB1 (80-100)

Malzeme Cinsi	Anma Gücü ⁽¹⁾ (kW)	Anma Akımı ⁽¹⁾ (A)	Akım Ie ⁽²⁾ (A)	Kontakt NO NC	Sipariş No	Birim Fiyatı TL	Min. Sipariş Adedi
---------------	-------------------------------	-------------------------------	----------------------------	---------------	------------	-----------------	--------------------

SIRIUS KONTAKTÖRLER

AC Kontaktörler (Bobin Gerilimi 230V AC) SIRIUS KONTAKTÖRLER

Vida Bağlantılı

NOT: 55kW'a kadar kontaktörlerde sayfa 24'de bulunan Yeni Nesil SIRIUS ürünlerinden seçebilirsiniz.



Boy S00

Boy	Anma Gücü (kW)	Anma Akımı (A)	Akım Ie (A)	Kontakt NO NC	Sipariş No	Birim Fiyatı TL	Min. Sipariş Adedi
Boy : S00	3	7	18	1	3RT1015-1AP01	127,60	1
	4	9	22	1	3RT1016-1AP01	143,00	1
	5.5	12	22	1	3RT1017-1AP01	155,00	1
Boy : S0	5.5	12	40	İLAVE YARDIMCI KONTAK BLOKLARINI SAYFA 40'DAN SEÇEBİLİRSİNİZ	3RT1024-1AP00	159,40	1
	7.5	17	40		3RT1025-1AP00	193,60	1
	11	25	40		3RT1026-1AP00	265,00	1
Boy : S2	15	32	50	3RT1034-1AP00	393,80	1	
	18.5	40	60	3RT1035-1AP00	488,40	1	
	22	50	60	3RT1036-1AP00	702,80	1	
Boy : S3	30	65	100	3RT1044-1AP00	943,80	1	
	37	80	120	3RT1045-1AP00	1.107,80	1	
	45	95	120	3RT1046-1AP00	1.233,00	1	



Boy S0

AC Kontaktörler (Bobin Gerilimi 230V AC) 2NO+2NC KONTAKLI

Vida Bağlantılı

Boy	Anma Gücü (kW)	Anma Akımı (A)	Akım Ie (A)	Kontakt NO NC	Sipariş No	Birim Fiyatı TL	Min. Sipariş Adedi
Boy : S00	3	7	18	2 2	3RT1015-1AP04-3MA0	156,20	1
	4	9	22	2 2	3RT1016-1AP04-3MA0	174,80	1
	5.5	12	22	2 2	3RT1017-1AP04-3MA0	185,80	1
Boy : S0	5.5	12	40	2 2	3RT1024-1AP04	191,40	1
	7.5	17	40	2 2	3RT1025-1AP04	211,20	1
	11	25	40	2 2	3RT1026-1AP04	282,80	1
Boy : S2	15	32	50	2 2	3RT1034-1AP04	420,20	1
	18.5	40	60	2 2	3RT1035-1AP04	503,80	1
	22	50	60	2 2	3RT1036-1AP04	727,00	1
Boy : S3	30	65	100	2 2	3RT1044-1AP04	968,00	1
	37	80	120	2 2	3RT1045-1AP04	1.130,80	1
	45	95	120	2 2	3RT1046-1AP04	1.259,40	1



Boy S10

AC Kontaktörler (Bobin Gerilimi 230V AC /DC) 2NO+2NC KONTAKLI

Vida Bağlantılı

Boy	Anma Gücü (kW)	Anma Akımı (A)	Akım Ie (A)	Kontakt NO NC	Sipariş No	Birim Fiyatı TL	Min. Sipariş Adedi
Boy : S6	55	115	160	2 2	3RT1054-1AP36	1.540,00	1
	75	150	185	2 2	3RT1055-6AP36	1.804,00	1
	90	185	215	2 2	3RT1056-6AP36	2.200,00	1
Boy : S10	110	225	275	2 2	3RT1064-6AP36	2.387,00	1
	132	265	330	2 2	3RT1065-6AP36	3.960,00	1
	160	300	330	2 2	3RT1066-6AP36	4.345,00	1
Boy : S12	200	400	430	2 2	3RT1075-6AP36	5.500,00	1
	250	500	610	2 2	3RT1076-6AP36	8.580,00	1

(1) AC-2 ve AC-3 kullanma kategorisinde anma gücü (380V /50 Hz' de asenkron motor gücü ve anma akımı.
(2) Ie, AC1'de 40° C, muhit sıcaklığında, 690V işletme gerilimine kadar kontaktörün anahtarlama yapabileceği azami akım değeridir.* Değişik yardımcı kontaklı ve bobin gerilimli kontaktörler için satış birimimizle görüşünüz.

SIRIUS
KONTAKTÖRLER

Boy S12

Boy	Anma Gücü ⁽¹⁾ (kW)	Anma Akımı ⁽¹⁾ (A)	Akım Ie ⁽²⁾ (A)	Kontak NO NC	Sipariş No	Birim Fiyatı TL	Min. Sipariş Adedi
AC Kontaktörler (Bobin Gerilimi 24V AC)					Vida Bağlantılı		
Boy : S00	3	7	18	1 -	3RT1015-1AB01	127,60	1
	3	7	18	- 1	3RT1015-1AB02	127,60	1
	4	9	22	1 -	3RT1016-1AB01	143,00	1
	4	9	22	- 1	3RT1016-1AB02	143,00	1
	5.5	12	22	1 -	3RT1017-1AB01	155,00	1
	5.5	12	22	- 1	3RT1017-1AB02	155,00	1
Boy : S0	7.5	17	40	2 2	3RT1025-1AB04	211,20	1
	7.5	17	40	- -	3RT1025-1AB00	193,60	1
	11	25	40	2 2	3RT1026-1AB04	282,80	1
Boy : S2	11	25	40	- -	3RT1026-1AB00	265,00	1
	15	32	50	2 2	3RT1034-1AB04	420,20	1
Boy : S3	18.5	40	60	2 2	3RT1035-1AB04	503,80	1
	22	50	60	2 2	3RT1036-1AB04	727,00	1
Boy : S3	30	65	100	2 2	3RT1044-1AB04	968,00	1
	37	80	120	2 2	3RT1045-1AB04	1.130,80	1
	45	95	120	2 2	3RT1046-1AB04	1.259,40	1

(1) AC-2 ve AC-3 kullanma kategorisinde anma gücü (380V /50 Hz' de asenkron motor gücü ve anma akımı
(2) Ie, AC1'de 40° C, muhit sıcaklığında, 690V işletme gerilimine kadar kontakların anahtarlama yapabileceği
azami akım değeridir.* Değişik yardımcı kontaklı ve bobin gerilimli kontaktörler için satış birimimizle görüşünüz.

KONTAKTÖRLER

ÜÇ FAZLI GÜÇ KONTAKTÖRLERİ, DC 24V BOBİNLİ SIRIUS SERİSİ

Vida Bağlantılı

NOT: 55kW'a kadar kontaktörlerde sayfa 24'de bulunan Yeni Nesil SIRIUS ürünlerinden seçebilirsiniz.



Boy S00



Boy S0



Boy S10

Boy	Anma Gücü ⁽¹⁾ (kW)	Anma Akımı ⁽¹⁾ (A)	Akım Ie ⁽²⁾ (A)	Kontak NO NC	Sipariş No	Birim Fiyatı TL	Min. Sipariş Adedi
Boy : S00	3	7	18	- 1	3RT1015-1BB42	165,00	1
	4	9	22	- 1	3RT1016-1BB42	192,40	1
	5.5	12	22	- 1	3RT1017-1BB42	213,40	1
Boy : S0	3	7	18	1	3RT1015-1BB41	165,00	1
	4	9	22	1	3RT1016-1BB41	192,40	1
	5.5	12	22	1	3RT1017-1BB41	213,40	1
Boy : S2	7.5	17	40		3RT1025-1BB40	284,80	1
	11	25	40		3RT1026-1BB40	388,40	1
	15	32	50		3RT1034-1BB40	534,60	1
Boy : S3	18.5	40	60		3RT1035-1BB40	709,40	1
	22	50	60		3RT1036-1BB40	931,80	1
	30	65	100		3RT1044-1BB40	1.320,00	1
Boy : S3	37	80	120		3RT1045-1BB40	1.513,60	1
	45	95	120		3RT1046-1BB40	1.695,00	1

LAVE YARDIMCI KONTAK BLOKLARINI
SAYFA 40'DAN SEÇEBİLİRSİNİZ

ÜÇ FAZLI GÜÇ KONTAKTÖRLERİ, AC/ DC 24V BOBİNLİ SIRIUS SERİSİ

Vida Bağlantılı

Boy	Anma Gücü ⁽¹⁾ (kW)	Anma Akımı ⁽¹⁾ (A)	Akım Ie ⁽²⁾ (A)	Kontak NO NC	Sipariş No	Birim Fiyatı TL	Min. Sipariş Adedi
Boy : S6	55	115	160	2 2	3RT1054-1AB36	1.925,00	1
	75	150	185	2 2	3RT1055-6AB36	2.354,00	1
	90	185	215	2 2	3RT1056-6AB36	3.108,60	1
Boy : S10	110	225	275	2 2	3RT1064-6AB36	3.247,20	1
	132	265	330	2 2	3RT1065-6AB36	6.021,40	1
Boy : S12	160	300	330	2 2	3RT1066-6AB36	6.356,80	1
	200	400	430	2 2	3RT1075-6AB36	8.184,00	1
	250	500	610	2 2	3RT1076-6AB36	12.276,00	1

AC KONTAKTÖRLER (Bobin Gerilimi 24 V DC) SIRIUS SERİSİ

Cage Clamp

Boy : S00	4	9	22	1 -	3RT1016-2BB41	198,00	1
-----------	---	---	----	-----	---------------	--------	---

3TF4 ve 3RT2 Serisi Anahtarlama Cihazları SIRIUS Kontaktörler

SIEMENS

Boy	Anma Gücü ⁽¹⁾ (kW)	Anma Akımı ⁽¹⁾ (A)	Akım Ie ⁽²⁾ (A)	Kontak NO NC	Sipariş No	Birim Fiyatı TL	Min. Sipariş Adedi
-----	----------------------------------	----------------------------------	-------------------------------	-----------------	---------------	-----------------------	--------------------------

KONTAKTÖRLER

ÜÇ FAZLI GÜÇ KONTAKTÖRLERİ, DC 24V BOBİNLİ 3TF SERİSİ

Vida Bağlantılı



3TF40 ve 3TF41

Boy : 0	4	9	21	1	1	3TF4011-0BB4	238,80	1
Boy : 0	5.5	12	21	1	1	3TF4111-0BB4	251,80	1
Boy : 1	7.5	16	32	1	1	3TF4211-0BB4	286,00	1
Boy : 1	11	22	32	1	1	3TF4311-0BB4	349,80	1

3TF Serisi DC bobinli kontaktörlerde, ürün paletimiz yukarıdaki tiplerle sınırlıdır. Değişik bobinli kontaktör ihtiyaçlarında 3RT2 serisinden seçim yapılmalıdır.

Boy	Anma Gücü (AC1) (kW)	Anma Akımı (AC1) (A)	Sipariş No	Birim Fiyatı TL	Min. Sipariş Adedi
-----	-------------------------	-------------------------	---------------	-----------------------	--------------------------

DÖRT KUTUPLU GÜÇ KONTAKTÖRLERİ, AC 230V BOBİNLİ SIRIUS SERİSİ

YENİ



3RT23...



3TK13...

S00	12	18	3RT2316-1AP00	101,20	1
S00	14,5	22	3RT2317-1AP00	127,60	1
S0	22	35	3RT2325-1AP00	193,60	1
S0	26	40	3RT2326-1AP00	304,80	1
S0	33	50	3RT2327-1AP00	529,00	1
S2	36	60	3RT2336-1AP00	610,40	1
S2	63	110	3RT2337-1AP00	909,80	1
S3	92	140	3RT2346-1AP00	1.492,80	1
S3	105	160	3RT2348-1AP00	1.815,00	1
	130	200	3TK1042-0APO	2.459,60	1
	165	250	3TK1142-0APO	3.254,80	1
	195	300	3TK1242-0APO	3.932,40	1
	230	350	3TK1342-0APO	5.918,00	1
	360	550	3TK1442-0APO	8.605,40	1

Malzeme Cinsi	Anma Gücü (kW)	Anma Akımı (A)	Kontakt NO NC	Kumanda Gerilimi AC (V)	Sipariş No	Birim Fiyatı TL	Min. Sipariş Adedi
---------------	----------------	----------------	---------------	-------------------------	------------	-----------------	--------------------

MİNİ KONTAKTÖRLER 3TG10 (AC)

Vida montajlı	4	8,4	4 -	24	3TG10 10-0AC2	69,40	10
	4	8,4	4 -	110	3TG10 10-0AG2	69,40	10
	4	8,4	4 -	230/220	3TG10 10-0AL2	69,40	10
	4	8,4	3 1	24	3TG10 01-0AC2	69,40	10
	4	8,4	3 1	110	3TG10 01-0AG2	69,40	10
	4	8,4	3 1	230/220	3TG10 01-0AL2	69,40	10

3TG10 0..
(Vida Montajlı)

MİNİ - KONTAKTÖRLER 3TG10 (DC)

Vida montajlı	4	8,4	4 -	24	3TG10 10-0BB4	103,40	10
	4	8,4	3 1	24	3TG10 01-0BB4	103,40	10

Malzeme Cinsi	Anma Gücü (kW)	Anma Akımı (A)	Kontakt NO NC	Kumanda Gerilimi (V)	Sipariş No	Birim Fiyatı TL /	Min. Sipariş Adedi
---------------	----------------	----------------	---------------	----------------------	------------	-------------------	--------------------

3TF2 SERİSİ KONTAKTÖRLER

Raya montajlı	2,2	5	1 -	230 V AC	3TF2810-0AP0	93,40	1
	2,2	5	- 1		3TF2801-0AP0	93,40	1
	4	9	1 -		3TF2010-0AP0	103,40	1
	4	9	- 1		3TF2001-0AP0	103,40	1
	4	9	1 -	24 V AC	3TF2010-0AB0	103,40	1
	4	9	- 1		3TF2001-0AB0	103,40	1
	2,2	5	1 -	24 V DC	3TF2810-0BB4	115,40	1
	2,2	5	- 1		3TF2801-0BB4	115,40	1
	4	9	1 -		3TF2010-0BB4	125,40	1
	4	9	- 1		3TF2001-0BB4	125,40	1

3TF2 SERİSİ KONTAKTÖRLER ÜZERİNE TAKILABİLEN YARDIMCI KONTAK BLOKLARI

		1 1		3TX4411-2A	31,80	1
		2 2		3TX4422-2A	57,20	1



3TF20..-

3TH ve 3RH1 Serisi Anahtarlama Cihazları
3TH ve SIRIUS Yardımcı Kontaktörler
SIEMENS

Malzeme Cinsi	Sürekli Akım (A)	Kontak NO NC	Sipariş No	Birim Fiyatı TL	Min. Sipariş Adedi
---------------	------------------	--------------	------------	-----------------	--------------------

3 TH2 SERİSİ YARDIMCI KONTAKTÖRLER

3TH20...-

220 V AC	4	4 -	3TH2040-OAP0	113,40	1
	4	3 1	3TH2031-OAP0	113,40	1
	4	2 2	3TH2022-OAP0	113,40	1
24 V DC	4	4 -	3TH2040-0BB4	123,20	1
	4	3 1	3TH2031-0BB4	123,20	1
	4	2 2	3TH2022-0BB4	123,20	1

3 TH SERİSİ YARDIMCI KONTAKTÖRLER

3TH43...

110 V AC	16	5 5	3TH4355-OAF0	269,40	1	
	220 V AC	16	5 5	3TH4355-OAP0	269,40	1
		16	2 2	3TH4022-OAP0	124,40	1
		16	4 -	3TH4040-OAP0	124,40	1
	24 V DC	16	3 1	3TH4031-OAP0	124,40	1
		16	1 3	3TH4013-OAP0	124,40	1
		16	- 4	3TH4004-OAP0	124,40	1
		16	4 4	3TH4244-OAP0	150,80	1
		16	7 1	3TH4271-OAP0	150,80	1
		16	6 2	3TH4262-OAP0	150,80	1
		16	5 3	3TH4253-OAP0	150,80	1
		16	8 -	3TH4280-OAP0	150,80	1
		16	2 2	3TH4022-0BB4	201,40	1
16		4 4	3TH4244-0BB4	261,80	1	
110 V DC	16	5 5	3TH4355-0BB4	434,40	1	
	16	2 2	3TH4022-0BF4	201,40	1	
	16	4 4	3TH4244-0BF4	261,80	1	
16	5 5	3TH4355-0BF4	434,40	1		

3TH Serisi yardımcı kontaktörlerde, ürün paletimiz yukarıdaki tiplerle sınırlıdır. Değişik bobinli yardımcı kontaktör ihtiyaçlarında 3RH2 serisinden seçim yapılmalıdır.

SIRIUS YARDIMCI KONTAKTÖRLER
Yardımcı Kontaktörler BOY S00
Vida Bağlantılı

3RH11...-

230 V AC	4NO	6A	3RH1140-1AP00	147,40	1
	3NO-1NC		3RH1131-1AP00	147,40	1
	2NO+2NC		3RH1122-1AP00	147,40	1
24 V DC	4NO	6A	3RH1140-1BB40	170,40	1
	3NO+1NC		3RH1131-1BB40	170,40	1
	2NO+2NC		3RH1122-1BB40	170,40	1
110 V AC	4NO	6A	3RH1140-1AF00	147,40	1
	3NO-1NC		3RH1131-1AF00	147,40	1
	2NO+2NC		3RH1122-1AF00	147,40	1
110 V DC	4NO	6A	3RH1140-1BF40	170,40	1
	3NO-1NC		3RH1131-1BF40	170,40	1
	2NO+2NC		3RH1122-1BF40	170,40	1
24 V AC	4NO	6A	3RH1140-1AB00	147,40	1
	3NO-1NC		3RH1131-1AB00	147,40	1
	2NO+2NC		3RH1122-1AB00	147,40	1

Yardımcı Kontaktörler BOY S00
Cage Clamp

230 V AC	4NO	6A	3RH1140-2AP00	147,40	1
	3NO-1NC		3RH1131-2AP00	147,40	1
	2NO+2NC		3RH1122-2AP00	147,40	1
24 V DC	4NO	6A	3RH1140-2BB40	170,40	1
	3NO-1NC		3RH1131-2BB40	170,40	1
	2NO+2NC		3RH1122-2BB40	170,40	1

Değişik bobin gerilimli (AC veya DC) veya değişik yardımcı kontaklı kontaktörler için satış birimlerimizle görüşülmesini rica ederiz.

Malzeme Cinsi	Anma Gerilimi AC (V)	Sipariş No	Birim Fiyatı TL	Min. Sipariş Adedi
---------------	----------------------	------------	-----------------	--------------------

YEDEK BOBİNLER



3TY7 443

Boy: 0-1	24	3TY7403-0AB0	36,40	1
3TB40, 3TB41, 3TF40, 3TF41, 3TH40	42	3TY7403-0AD0	36,40	1
3TH42, 3TF30, 3TF31, 3TF32, 3TF33	110	3TY7403-0AF0	36,40	1
3TF42 ve 3TF 43 Kontaktörler için	220	3TY7403-0AM0	36,40	1
	230	3TY7403-0AP0	36,40	1
	380	3TY7403-0AQ0	36,40	1
	500	3TY7403-0AS0	36,40	1
Boy: 2, 3TF34, 35 ve 3TF44, 45 için	220	3TY7443-0AM0	96,80	1
Boy: 3, 3TF46 ve 3TF47 için	220	3TY7463-0AM0	156,20	1
Boy: 4, 3TB47 için	220	3TY6483-0AM0	166,00	1
Boy: 4, 3TF48 ve 3TF49 için	220	3TY7483-0AM0	163,80	1
Boy: 6, 3TF50 ve 3TF51 için	220	3TY7503-0AM0	301,40	1
Boy: 6, 3TB52 için	220	3TY6523-0AM0	358,60	1
Boy: 6, 3TF52 ve 3TF53 için	220	3TY7523-0AM0	335,40	1
Boy: 10, 3TF54 ve 3TF55 için	220	3TY7543-0AM0	680,80	1
Boy: 12, 3TB56 için	220	3TY6563-0AM0	737,00	1
Boy: 12, 3TF56 için	220	3TY7563-0AM0	680,80	1
Boy: 12, 3TF57 için (Elektronik Devresi ile birlikte)	220	3TY7573-0CM7	2.200,00	1
Boy: 14, 3TB58 için (Elektronik Devresi ile birlikte)	220	3TY6583-0AM0	2.678,40	1
Boy: 14, 3TF6844-0CM7 için (Elektronik Devresi ile birlikte)	220	3TY7683-0CM7	2.777,40	1
Boy: 14, 3TF6944-0CM7 için (Elektronik Devresi ile birlikte)	220	3TY7693-0CM7	3.333,00	1



3TY7 483

Malzeme Cinsi	Kumanda Gerilimi AC (V)	Sipariş No	Birim Fiyatı TL	Min. Sipariş Adedi
---------------	-------------------------	------------	-----------------	--------------------

3TF40/45 AKSESUARLARI

Varistör elemanı	127-240 V AC / 150-250 V DC	3TX7402-3J	47,40	10
	3TF40-3TF45 / 3TB40-3TB43			
RC elemanı	127-240 V AC / 150-250 V DC	3TX7402-3T	81,40	10
	3TF40-3TF45 / 3TB40-3TB43			

Malzeme Cinsi	Sipariş No	Birim Fiyatı TL	Min. Sipariş Adedi
---------------	------------	-----------------	--------------------

YEDEK ANA KONTAK TAKIMLARI



3TY7..0-0A

Boy: 2	3TF44 Kontaktör için
Boy: 2	3TF45 Kontaktör için
Boy: 3	3TF46 Kontaktör için
Boy: 3	3TF47 Kontaktör için
Boy: 4	3TB47 Kontaktör için
Boy: 4	3TF48 Kontaktör için
Boy: 4	3TF49 Kontaktör için
Boy: 6	3TB50 Kontaktör için
Boy: 6	3TF50 Kontaktör için
Boy: 6	3TF51 Kontaktör için
Boy: 8	3TB52 Kontaktör için
Boy: 8	3TF52 Kontaktör için
Boy: 8	3TF53 Kontaktör için
Boy: 10	3TB54 Kontaktör için
Boy: 10	3TF54 Kontaktör için
Boy: 10	3TF55 Kontaktör için
Boy: 12	3TB56 Kontaktör için
Boy: 12	3TF56 Kontaktör için
Boy: 12	3TF57 Kontaktör için
Boy: 14	3TF68 Kontaktör için
Boy: 14	3TF69 Kontaktör için

3TY7 440-0A	178,20	1
3TY7 450-0A	202,40	1
3TY7 460-0A	269,40	1
3TY7 470-0A	308,00	1
3TY6 470-0A	355,40	1
3TY7 480-0A	381,80	1
3TY7 490-0A	475,20	1
3TY6 500-0A	805,20	1
3TY7 500-0A	792,00	1
3TY7 510-0A	814,00	1
3TY6 520-0A	1.188,00	1
3TY7 520-0A	1.023,00	1
3TY7 530-0A	1.188,00	1
3TY6 540-0A	1.694,00	1
3TY7 540-0A	1.589,40	1
3TY7 550-0A	1.958,00	1
3TY6 560-0A	2.751,00	1
3TY7 560-0A	2.684,00	1
3TY7 570-0A	3.065,80	1
3TY7 680-0B	11.785,40	1
3TY7 690-0B	12.239,80	1



3TY7 561-1..

YEDEK YARDIMCI KONTAKLAR ve MEKANİKİ KİLİTLEME MEKANİZMASI

Yedek Yardımcı Kontaktlar ; 3TF44/3TF69 için	1. Kontak Sağ-Sol (1NO+1NC) 2. Kontak Sağ-Sol (1NO+1NC) Kontakt Bloğu
Mekaniki Kilitleme Mekanizması	(3TF44-3TF55 için) (3TF56-3TF57 için) (3TF68-3TF69 için)

3TY7 561-1AA00	51,80	1
3TY7 561-1KA00	51,80	1
3TX74 66-1A	228,80	1
3TX75 66-1A	244,20	1
3TX76 86-1A	4.163,40	1



3RT1924-5A.01

Malzeme Cinsi	Anma Gerilimi AC (V)	Sipariş No	Birim Fiyatı TL	Min. Sipariş Adedi
SIRIUS KONTAKTÖRLER İÇİN AC YEDEK BOBİNLER				
Boy: S0 Kontaktörler için	24	3RT1924-5AB01	93,40	1
	230	3RT1924-5AP01	93,40	1
Boy: S2 3RT1034-.. Kontaktörler için	24	3RT1934-5AB01	113,40	1
	230	3RT1934-5AP01	113,40	1
Boy: S2 3RT1035- 3RT1036-.. Kontaktörler için	24	3RT1935-5AB01	113,40	1
	230	3RT1935-5AP01	113,40	1
Boy: S3 3RT1044-.. Kontaktörler için	24	3RT1944-5AB01	134,20	1
	230	3RT1944-5AP01	134,20	1
Boy: S3 3RT1045-3RT1046-.. Kontaktörler için	24	3RT1945-5AB01	281,60	1
	230	3RT1945-5AP01	281,60	1



3RT1955-5A

Malzeme Cinsi	Anma Gerilimi DC (V)	Sipariş No	Birim Fiyatı TL	Min. Sipariş Adedi
SIRIUS KONTAKTÖRLER İÇİN DC YEDEK BOBİNLER				
Boy: S2 Kontaktörler için	24	3RT1934-5BB41	315,80	1
Boy: S3 Kontaktörler için	24	3RT1944-5BB41	467,40	1
SIRIUS KONTAKTÖRLER İÇİN AC/DC YEDEK BOBİNLER (Boy S6-S10-S12 için)				
Boy: S6 Kontaktörler için		3RT1955-5AB31	443,40	1
Boy: S10 Kontaktörler için		3RT1965-5AB31	544,40	1
Boy: S12 Kontaktörler için		3RT1966-5AB31	583,00	1

SIRIUS KONTAKTÖRLER İÇİN AC/DC YEDEK BOBİNLER (Boy S6-S10-S12 için)				
Boy: S6 Kontaktörler için	230	3RT1955-5AP31	443,40	1
Boy: S10 Kontaktörler için	230	3RT1965-5AP31	544,40	1
Boy: S12 Kontaktörler için	230	3RT1975-5AP31	583,00	1

Malzeme Cinsi	Sipariş No	Birim Fiyatı TL	Min. Sipariş Adedi
---------------	------------	-----------------	--------------------

SIRIUS KONTAKTÖRLER İÇİN YEDEK ANA KONTAK TAKIMLARI				
Boy: S2 3RT1034-.. Kontaktörler için		3RT1934-6A	254,00	1
Boy: S2 3RT1035-.. Kontaktörler için		3RT1935-6A	298,00	1
Boy: S2 3RT1036-.. Kontaktörler için		3RT1936-6A	418,00	1
Boy: S3 3RT1044-.. Kontaktörler için		3RT1944-6A	468,60	1
Boy: S3 3RT1045-.. Kontaktörler için		3RT1945-6A	544,40	1
Boy: S3 3RT1046-.. Kontaktörler için		3RT1946-6A	719,40	1
Boy: S6 3RT1054-.. Kontaktörler için		3RT1954-6A	908,60	1
Boy: S6 3RT1055-.. Kontaktörler için		3RT1955-6A	1.182,40	1
Boy: S6 3RT1056-.. Kontaktörler için		3RT1956-6A	1.463,00	1
Boy: S10 3RT1064-.. Kontaktörler için		3RT1964-6A	1.904,00	1
Boy: S10 3RT1065-.. Kontaktörler için		3RT1965-6A	2.251,80	1
Boy: S10 3RT1066-.. Kontaktörler için		3RT1966-6A	2.794,00	1
Boy: S12 3RT1075-.. Kontaktörler için		3RT1975-6A	3.153,80	1
Boy: S12 3RT1076-.. Kontaktörler için		3RT1976-6A	3.696,00	1

3RT1 Serisi Anahtarlama Cihazları

SIRIUS Serisi Yardımcı Kontak Blokları ve Ek Aksesuarlar

SIEMENS

Malzeme Cinsi	Kontak NO NC	Sipariş No	Birim Fiyatı TL	Min. Sipariş Adedi
---------------	--------------	------------	-----------------	--------------------

YARDIMCI KONTAK BLOKLARI



3RH1921-1CA..

Kontaktör ve Yardımcı Kontaktör Üzerine Takılabilen Tipler*

Vida Bağlantılı

(Kontak numaralandırması DIN 50005'e göre)

Boy : S00	Kontak	Sipariş No	Birim Fiyatı TL	Min. Sipariş Adedi
	1NO-1NC	3RH1911-1LA11	29,80	1
	2NO	3RH1911-1FA20	29,80	1
	1NO-1NC	3RH1911-1FA11	29,80	1
	2NC	3RH1911-1FA02	29,80	1
	4NO	3RH1911-1FA40	42,80	1
	3NO+1NC	3RH1911-1FA31	42,80	1
	2NO+2NC	3RH1911-1FA22	42,80	1
Boy : S0-S12				
	1NO+1NC	3RH1921-1LA11	30,80	1
	2NO+2NC	3RH1921-1FA22	42,80	1
	1NO	3RH1921-1CA10	22,00	1
	1NC	3RH1921-1CA01	22,00	1
	3NO+1NC	3RH1921-1FA31	42,80	1
	4NO	3RH1921-1FA40	42,80	1

* : Cage clamp bağlantılı yardımcı kontak bloklarında sipariş numarasının 8. hanesi 2 olarak düzeltilmelidir.



3RH1911-2HA..

Kontaktörlere Yandan Monte Edilebilen Tipler

Vida Bağlantılı

(Kontak numaralandırması DIN 50005'e göre)

Boy : S0-S12	Kontak	6A	Sipariş No	Birim Fiyatı TL	Min. Sipariş Adedi
	2NO		3RH1921-1EA20	22,00	1
	1NO+1NC		3RH1921-1EA11	22,00	1
	2NC		3RH1921-1EA02	22,00	1



3RH1921-2CA..

Kontaktörlere Önden Monte Edilebilen Tipler

Vida Bağlantılı

(Kontak numaralandırması DIN 50012'ye göre)

Boy : S00	Kontak	6A	Sipariş No	Birim Fiyatı TL	Min. Sipariş Adedi
	1NC		3RH1911-1HA01	22,00	1
	1NO-2NC		3RH1911-1HA12	35,20	1
	1NO+3NC		3RH1911-1HA13	42,80	1
	2NO-2NC		3RH1911-1HA22	42,80	1

* : Cage clamp bağlantılı yardımcı kontak bloklarında sipariş numarasının 8. hanesi 2 olarak düzeltilmelidir.

Malzeme Cinsi	Sipariş No	Birim Fiyatı TL	Min. Sipariş Adedi
---------------	------------	-----------------	--------------------

SIRIUS KONTAKTÖRLER ve YARDIMCI KONTAKTÖRLER ÜZERİNE TAKILABİLEN AKSESUARLAR



3RT1936-1C..

Varistör	Boy : S00	AC 24-48V / DC 24-70V	3RT1916-1BB00	33,00	1
		AC 127-240V/DC 150-250V	3RT1916-1BD00	33,00	1
		AC 48-127V / DC 70-150V	3RT1916-1BC00	33,00	1
RC Eleman	Boy : S00				
		AC 24-48V / DC 24-70V	3RT1916-1CB00	33,00	1
		AC 127-240V/DC 150-250V	3RT1916-1CD00	33,00	1
		AC 48-127V / DC 70-150V	3RT1916-1CC00	33,00	1
Varistör	Boy : S0				
		AC 127-240V/DC 150-250V	3RT1926-1BD00	45,20	1
		AC 24-48V / DC 24-30V	3RT1926-1BB00	45,20	1
RC Eleman	Boy : S0				
		AC 127-240V/DC 150-250V	3RT1926-1CD00	39,60	1
		AC 24-48V / DC 24-30V	3RT1926-1CB00	36,40	1
	Boy : S2-S3	AC 127-240V/DC 150-250V	3RT1936-1CD00	57,20	1
Diyot	Boy : S00	DC 12-250 V	3RT1916-1DG00	33,00	1

Malzeme Cinsi	Sipariş No	Birim Fiyatı TL	Min. Sipariş Adedi
---------------	------------	-----------------	--------------------



3RA1933-2A

SIRIUS KONTAKTÖRLER İÇİN KİLİTLEME TAKIMI (YILDIZ ÜÇGEN KULLANIM İÇİN)

(Elektriksel bara bağlantı parçası ve yıldız köprüsü dahil)	Boy: S00	3RA1913-2B	58,40	1
	Boy: S0	3RA1923-2B	101,20	1
	Boy: S2	3RA1933-2B	179,40	1
	Boy: S3	3RA1943-2B	208,00	1

SIRIUS KONTAKTÖRLER İÇİN KİLİTLEME TAKIMI (ENVERSÖR KULLANIM İÇİN)



3RA1924-1A

(Elektriksel bara bağlantı parçası ve yıldız köprüsü dahil)	Boy: S00	3RA1913-2A	50,60	1
	Boy: S0	3RA1923-2A	84,80	1
	Boy: S2	3RA1933-2A	189,20	1
	Boy: S3	3RA1943-2A	322,40	1

SIRIUS KONTAKTÖRLER İÇİN MEKANİK KİLİTLEME (ENVERSÖR KULLANIM İÇİN)

Önden takılan mekanik kilitleme	Boy: S0,S2,S3	3RA1924-1A	73,80	1
Yandan takılan mekanik kilitleme	Boy: S0,S2,S3	3RA1924-2B	87,00	1
Yandan takılan mekanik kilitleme	Boy: S6,S10,S12	3RA1954-2A	188,20	1

S6, S10, S12 boylarına takılabilen aksesuarlar için satış birimlerimize danışınız.

Malzeme Cinsi	Zaman Ayar Sahası	Sipariş No	Birim Fiyatı TL	Min. Sipariş Adedi
---------------	-------------------	------------	-----------------	--------------------

SIRIUS KONTAKTÖRLERİN BOBİNİNE ADAPTE EDİLEN ELEKTRONİK ZAMAN RÖLELERİ



3RT1926-2C..

Çekmede gecikmeli	Boy: S00	0.05 - 1 s	3RT1916-2CH11	246,40	1
		0.5 - 10 s	3RT1916-2CH21	246,40	1
		5 - 100 s	3RT1916-2CH31	250,80	1
Yrd. ger. düşmede gecikme	Boy: S00	0.05 - 1 s	3RT1916-2DH11	292,60	1
		0.5 - 10 s	3RT1916-2DH21	292,60	1
		5 - 100 s	3RT1916-2DH31	296,00	1
Çekmede gecikmeli	Boy: S0-S3	0.05 - 1 s	3RT1926-2CH11	217,80	1
		0.5 - 10 s	3RT1926-2CH21	217,80	1
		5 - 100 s	3RT1926-2CH31	223,40	1
Yrd. ger. düşmede gecikme	Boy: S0-S3	0.05 - 1 s	3RT1926-2DH11	292,60	1
		0.5 - 10 s	3RT1926-2DH21	292,60	1
		5 - 100 s	3RT1926-2DH31	292,60	1
Yıldız üçgen	Boy: S0-S3	1.5-30 s	3RT1926-2GD51	292,60	1

Malzeme Cinsi	Boy	Termik Ayar Sahası (A)	Sipariş No	Birim Fiyatı TL	Min. Sipariş Adedi
---------------	-----	------------------------	------------	-----------------	--------------------

TERMİK RÖLELER

3UA5 Serisi



3UA59

Faz korumalı,
çevre sıcaklığına uyumlu,
el ve otomatik konumlu,
kontaktör tipine
bağlı olmadan ayrı ve
raya montaja uygun

Boy:0-4	Termik Ayar Sahası (A)	Sipariş No	Birim Fiyatı TL	Min. Sipariş Adedi
	0.25-0.4	3UA5900-0E	179,40	1
	0.4-0.63	3UA5900-0G	179,40	1
	0.63-1	3UA5900-0J	179,40	1
	1-1.6	3UA5900-1A	179,40	1
	1.6-2.5	3UA5900-1C	179,40	1
	2.5-4	3UA5900-1E	179,40	1
	4-6.3	3UA5900-1G	179,40	1
	6.3-10	3UA5900-1J	179,40	1
	10-16	3UA5900-2A	179,40	1
	16-25	3UA5900-2C	179,40	1
	25-40	3UA5900-2E	277,20	1
	40-57	3UA5900-2T	308,00	1
	50-63	3UA5900-2P	308,00	1



3UA50

Faz korumalı,
çevre sıcaklığına uyumlu,
el ve otomatik konumlu,
kontaktör üzerine
montaja uygun
(3TB40 / 3TB41)
(3TF30 / 3TF31)
(3TF40 / 3TF41)

Boy:0	Termik Ayar Sahası (A)	Sipariş No	Birim Fiyatı TL	Min. Sipariş Adedi
	0.1-0.16	3UA5000-0A	179,40	1
	0.16-0.25	3UA5000-0C	179,40	1
	0.25-0.4	3UA5000-0E	179,40	1
	0.4-0.63	3UA5000-0G	179,40	1
	0.63-1	3UA5000-0J	179,40	1
	1-1.6	3UA5000-1A	179,40	1
	1.6-2.5	3UA5000-1C	179,40	1
	2.5-4	3UA5000-1E	179,40	1
	4-6.3	3UA5000-1G	179,40	1
	6.3-10	3UA5000-1J	179,40	1
	8-12.5	3UA5000-1K	179,40	1
	10-14.5	3UA5000-2S	179,40	1



3UA52

Faz korumalı,
çevre sıcaklığına uyumlu,
el ve otomatik konumlu,
kontaktör üzerine
montaja uygun
(3TB42 / 3TB43)
(3TF32 / 3TF33)
(3TF42 / 3TF43)

Boy:1	Termik Ayar Sahası (A)	Sipariş No	Birim Fiyatı TL	Min. Sipariş Adedi
	0.25-0.4	3UA5200-0E	179,40	1
	0.4-0.63	3UA5200-0G	179,40	1
	0.63-1	3UA5200-0J	179,40	1
	1-1.6	3UA5200-1A	179,40	1
	1.6-2.5	3UA5200-1C	179,40	1
	2.5-4	3UA5200-1E	179,40	1
	4-6.3	3UA5200-1G	179,40	1
	6.3-10	3UA5200-1J	179,40	1
	10-16	3UA5200-2A	179,40	1
	12.5-20	3UA5200-2B	179,40	1
	16.25	3UA5200-2C	179,40	1



3UA55

Faz korumalı,
çevre sıcaklığına uyumlu,
el ve otomatik konumlu,
kontaktör üzerine
montaja uygun
(3TF34 / 3TF35)
(3TF44 / 3TF45)

Boy:2	Termik Ayar Sahası (A)	Sipariş No	Birim Fiyatı TL	Min. Sipariş Adedi
	2.5-4	3UA5500-1E	201,40	1
	4-6.3	3UA5500-1G	201,40	1
	6.3-10	3UA5500-1J	201,40	1
	10-16	3UA5500-2A	201,40	1
	16-25	3UA5500-2C	226,60	1
	20-32	3UA5500-2D	226,60	1
	25-36	3UA5500-2Q	245,40	1
	32-40	3UA5500-2R	245,40	1
	36-45	3UA5500-8M	256,40	1

Malzeme Cinsi	Boy	Termik Ayar Sahası (A)	Sipariş No	Birim Fiyatı TL	Min. Sipariş Adedi
---------------	-----	------------------------	------------	-----------------	--------------------

TERMİK RÖLELER



3UA58

3UA58 Serisi

Faz korumalı,
çevre sıcaklığına uyumlu,
el ve otomatik konumlu,
kontakör üzerine
montaja uygun
(3TF46, 47, 48, 49)

Boy	Termik Ayar Sahası (A)	Sipariş No	Birim Fiyatı TL	Min. Sipariş Adedi
Boy:3-4	32-50	3UA5800-2F	528,00	1
	40-57	3UA5800-2T	528,00	1
	50-63	3UA5800-2P	539,00	1
	63-80	3UA5800-2U	554,40	1
	70-88	3UA5800-8W	567,60	1

3UA6 Serisi



3UA61, 3UA62

Faz korumalı,
çevre sıcaklığına uyumlu,
el ve otomatik konumlu,
kontakör üzerine ve
kontakör tipine bağlı
olmadan ayrı montaj içindir.

Boy	Termik Ayar Sahası (A)	Sipariş No	Birim Fiyatı TL	Min. Sipariş Adedi
Boy:6-8	55-80	3UA6201-2H	598,40	1
	80-110	3UA6201-2X	654,40	1
10-12	80-110	3UA6001-2X *	654,40	1
14	110-135	3UA6201-3J	808,40	1
	120-150	3UA6101-3K **	818,40	1
	135-160	3UA6201-3L	839,40	1
	150-180	3UA6201-3M	937,20	1
	160-250	3UA6600-3C	995,40	1
	200-320	3UA6600-3D	1.210,00	1
	250-400	3UA6600-3E	1.248,40	1
	320-500	3UA6800-3F	1.718,20	1
	400-630	3UA6800-3G	2.246,20	1

* Sadece 3TF50 üzerine takılabilir.

** Sadece 3TF51 üzerine takılabilir.

3UW1 Serisi



3UW10

Çevre sıcaklığına uyumlu,
kontakör üzerine
montaja uygun
(3TB40 / 3TB41)
(3TF30 / 3TF31)
(3TF40 / 3TF41)

Boy	Termik Ayar Sahası (A)	Sipariş No	Birim Fiyatı TL	Min. Sipariş Adedi
Boy:0	0.25-0.4	3UW1001-0E	139,80	1
	0.4-0.63	3UW1001-0G	139,80	1
	0.63-1	3UW1001-0J	139,80	1
	1-1.6	3UW1001-1A	139,80	1
	1.6-2.5	3UW1001-1C	139,80	1
	2.5-4	3UW1001-1E	139,80	1
	4-6.3	3UW1001-1G	139,80	1
	6.3-10	3UW1001-1J	139,80	1
	8-12.5	3UW1001-1K	139,80	1
	10-14.5	3UW1001-2S	139,80	1
Boy:1	4-6.3	3UW1301-1G	140,80	1
	6.3-10	3UW1301-1J	140,80	1
	10-16	3UW1301-2A	140,80	1
	16-25	3UW1301-2C	140,80	1

3RB2/3 ELEKTRONİK AŞIRI AKIM RÖLESİ SIRIUS

YENİ

- Class 10 Çalışma Sınıfı
- 1NO+1NC yar. kontak
- Test fonksiyonu
- El/otomatik, uzaktan reset
- Konum Göstergesi
- Kendinden beslemeli
- Faz düşmesine ve fazdaki
asimetriye karşı duyarlı
- Aynı boy kontakörlere
direkt montajlı
- Raya montaj için termik
röle bağlantı parçası
kullanılmalıdır.

S00	Termik Ayar Sahası (A)	Sipariş No	Birim Fiyatı TL	Min. Sipariş Adedi
S00	0,1-0,4	3RB3016-1RB0	403,80	1
S00	0,32-1,25	3RB3016-1NB0	403,80	1
S00	1-4	3RB3016-1PB0	403,80	1
S00	3-12	3RB3016-1SB0	403,80	1
S00	4-16	3RB3016-1TB0	403,80	1
S0	6-25	3RB3026-1QB0	403,80	1
S0	10-40	3RB3026-1VB0	415,80	1
S2	12,5-50	3RB3036-1UB0	504,80	1
S2	20-80	3RB3036-1WB0	672,00	1
S6	50-200	3RB2056-1FC2	1.103,40	1
S10/12	55-250	3RB2066-1GC2	1.180,40	1
S10/12	160-630	3RB2066-1MC2	2.186,80	1

3RB3016-1...



3RB20..-



3RB29...-



3RB2283-4AA1

Malzeme Cinsi	Boy	Termik Ayar Sahası (A)	Sipariş No	Birim Fiyatı TL	Min. Sipariş Adedi
---------------	-----	------------------------	------------	-----------------	--------------------

ELEKTRONİK AŞIRI AKIM RÖLESİ 3RB29

Malzeme Cinsi	Boy	Termik Ayar Sahası (A)	Sipariş No	Birim Fiyatı TL	Min. Sipariş Adedi
Akım algılama modülleri	S00/S0	0.3...3	3RB2906-2BG1	679,80	1
	S00/S0	2.4...25	3RB2906-2DG1	688,60	1
	S2/S3	10...100	3RB2906-2JG1	748,00	1
	S6	20...200	3RB2956-2TG2	1.618,00	1
	S10/S12	63...630	3RB2966-2WH2	1.934,80	1
Değerlendirme modülü	-	-	3RB2283-4AA1	1.072,40	1
Fonk. genişletme modülü	Toprak kaçağı algılama		3RB2985-2CA1	134,20	1
Fonk. genişletme modülü	Top. kaçağı ve aşırı akım algılama		3RB2985-2CB1	99,00	1
Bağlantı kablosu	S00/S0/S2/S3	-	3RB2987-2B	64,80	1
Bağlantı kablosu	S6/S10/S12	-	3RB2987-2D	82,40	1

Kombinasyon oluşturmak için 1 adet akım algılama modülü, 1 adet değerlendirme modülü ve 1 adet bağlantı kablosu seçmek gerekir. Fonksiyon genişletme modülü opsiyoneldir.

Malzeme Cinsi	Boy	Termik Ayar Sahası (A)	Sipariş No (Vida Bağlantılı)	Sipariş No (Cage Clamp)	Birim Fiyatı TL	Min. Sipariş Adedi
---------------	-----	------------------------	------------------------------	-------------------------	-----------------	--------------------

SIRIUS TERMİK RÖLELERİ

Vida Bağlantılı

NOT: 100A'e kadar termik rölelerde sayfa 28'de bulunan Yeni Nesil SIRIUS ürünlerinden seçebilirsiniz.



3RU1116-..B0



3RU1116-..C1



3RU19...3AA01

Malzeme Cinsi	Boy	Termik Ayar Sahası (A)	Sipariş No (Vida Bağlantılı)	Sipariş No (Cage Clamp)	Birim Fiyatı TL	Min. Sipariş Adedi
- Faz korumalı, 60°C pano içi sıcaklığa uygun	S00	0.11-0.16	3RU1116-0AB0	3RU1116-0AC1	207,80	1
		0.14-0.2	3RU1116-0BB0	3RU1116-0BC1	207,80	1
		0.18-0.25	3RU1116-0CB0	3RU1116-0CC1	207,80	1
		0.22-0.32	3RU1116-0DB0	3RU1116-0DC1	207,80	1
		0.28-0.4	3RU1116-0EB0	3RU1116-0EC1	207,80	1
		0.35-0.5	3RU1116-0FB0	3RU1116-0FC1	207,80	1
		0.45-0.63	3RU1116-0GB0	3RU1116-0GC1	207,80	1
		0.55-0.8	3RU1116-0HB0	3RU1116-0HC1	207,80	1
		0.7-1	3RU1116-0JB0	3RU1116-0JC1	207,80	1
		0.9-1.25	3RU1116-0KB0	3RU1116-0KC1	207,80	1
		1.1-1.6	3RU1116-1AB0	3RU1116-1AC1	207,80	1
		1.4-2	3RU1116-1BB0	3RU1116-1BC1	207,80	1
- Şalt pozisyon göstergeli	S0	1.8-2.5	3RU1116-1CB0	3RU1116-1CC1	207,80	1
		2.2-3.2	3RU1116-1DB0	3RU1116-1DC1	207,80	1
		2.8-4	3RU1116-1EB0	3RU1116-1EC1	207,80	1
		3.5-5	3RU1116-1FB0	3RU1116-1FC1	207,80	1
		4.5-6.3	3RU1116-1GB0	3RU1116-1GC1	207,80	1
		5.5-8	3RU1116-1HB0	3RU1116-1HC1	207,80	1
- Stop ve test butonlu	S0	7-10	3RU1116-1JB0	3RU1116-1JC1	207,80	1
		9-12	3RU1116-1KB0	3RU1116-1KC1	207,80	1
		9-12.5	3RU1126-1KB0	3RU1126-1KD0	233,20	1
		14-20	3RU1126-4BB0	3RU1126-4BD0	233,20	1
		20-25	3RU1126-4DB0	3RU1126-4DD0	233,20	1
		- Ayar göstergeli koruma kapaklı	S2	18-25	3RU1136-4DB0	3RU1136-4DD0
22-32	3RU1136-4EB0			3RU1136-4ED0	313,40	1
28-40	3RU1136-4FB0			3RU1136-4FD0	338,80	1
36-45	3RU1136-4GB0			3RU1136-4GD0	345,40	1
40-50	3RU1136-4HB0			3RU1136-4HD0	399,40	1
S3	45-63			3RU1146-4JB0	3RU1146-4JD0	429,00
	57-75	3RU1146-4KB0	3RU1146-4KD0	429,00	1	
	80-100	3RU1146-4MB0	3RU1146-4MD0	645,80	1	

AKSESUARLAR

Malzeme Cinsi	Boy	Termik Ayar Sahası (A)	Sipariş No	Birim Fiyatı TL	Min. Sipariş Adedi	
Tek başına raya montaj için montaj parçası			S00	3RU1916-3AA01	52,80	1
			S0	3RU1926-3AA01	71,40	1
			S2	3RU1936-3AA01	91,40	1
			S3	3RU1946-3AA01	114,40	1
Uzaktan reset mekanizması	600mm. 400mm.			3RU1900-1C	246,40	1
				3RU1900-1B	234,40	1

Malzeme Cinsi	Motor Gücü (kW)	Nominal Akım (A)	Boy	Sipariş No	Birim Fiyatı TL	Min. Sipariş Adedi
---------------	-----------------	------------------	-----	------------	-----------------	--------------------

TRİFAZE MOTORLAR İÇİN KUTULU YOL VERİCİLER

Direk Yolverici (kontaktör dahil)



3 RE10

Kumanda Besleme Gerilimi	5.5	12	S00	3RE1010-8XC17-0APO	279,00	1
230 V 50/60 Hz	7.5	17	S0	3RE1020-8XC25-0APO	380,00	1
	11	25	S0	3RE1020-8XC26-0APO	462,00	1

Sağ-Sol Yolverici (2 kontaktör dahil)

Kumanda Besleme Gerilimi	5.5	12	S00	3RE1310-8XC17-0APO	805,00	1
230 V 50/60 Hz	Not : Termik röle ve ilave yardımcı kontaklar ayrıca seçilmelidir.					

Malzeme Cinsi	Motor Gücü (kW)	Nominal Akım (A)	Boy	Sipariş No	Birim Fiyatı TL	Min. Sipariş Adedi
---------------	-----------------	------------------	-----	------------	-----------------	--------------------

KOMPLE MONTAJLI SAĞ-SOL DÖNÜŞ KOMBİNASYONLARI

AC230 V



3RA23.

Mekanik Kilitleme ve bağlantı parçaları dahil	3	7	S00	3RA2315-8XB30-1APO	286,00	1
	4	9	S00	3RA2316-8XB30-1APO	308,00	1
	5.5	12	S00	3RA2317-8XB30-1APO	363,00	1
	7.5	17	S0	3RA2325-8XB30-1AL2	517,00	1
	11	25	S0	3RA2326-8XB30-1AL2	649,00	1
	15	32	S0	3RA2327-8XB30-1AL2	869,00	1
	18.5	40	S2	3RA2335-8XB30-1AL2	1.056,00	1
	22	50	S2	3RA2336-8XB30-1AL2	1.287,00	1
	30	65	S2	3RA2337-8XB30-1AL2	1.727,00	1
37	80	S3	3RA2345-8XB30-1AL2	2.156,00	1	
45	95	S3	3RA2346-8XB30-1AL2	2.640,00	1	

KOMPLE MONTAJLI YILDIZ ÜÇGEN KOMBİNASYONLARI

AC230 V



3RA24.

Zaman rölesi, bağlantı parçaları, bağlantı köprüleri dahildir. (Boy S2 ve S3'de montaj plakaları da dahildir. Boy S00'da mekanik kilitleme de dahildir.)	5.5	12	S00	3RA2415-8XF31-1APO	979,00	1
	7.5	17	S00	3RA2416-8XF31-1APO	1.083,40	1
	11	25	S00	3RA2417-8XF31-1APO	1.177,00	1
	15/18.5	32/40	S0	3RA2425-8XF32-1AL2	1.452,00	1
	22	50	S0	3RA2426-8XF32-1AL2	1.760,00	1
	37	80	S2	3RA2435-8XF32-1AL2	2.332,00	1
	45	95	S2	3RA2436-8XF32-1AL2	2.530,00	1
	55	115	S2	3RA2437-8XF32-1AL2	2.860,00	1
	75	150	S3	3RA2445-8XF32-1AL2	3.300,00	1
90	160	S3	3RA2446-8XF32-1AL2	4.400,00	1	

Not: Komple montajlı kombinasyonlarda kullanılan tüm parçaların sipariş numaralarını arka sayfalardaki tablolarda bulabilirsiniz.

Malzeme Cinsi	Kısa Devre Kesme Kapasitesi Icu	Boy	Termik Ayar Sahası (A)	Sipariş No	Birim Fiyatı TL	Min. Sipariş Adedi
---------------	---------------------------------	-----	------------------------	------------	-----------------	--------------------

SIRIUS MOTOR KORUMA ŞALTERLERİ

Vida Bağlantılı

NOT: 100A'e kadar motor koruma şalterlerinde sayfa 26'da bulunan Yeni Nesil SIRIUS ürünlerinden seçebilirsiniz.

60°C Pano içi sıcaklıkta bitişik montaja uygun. Termik ve kısa devre korumalı, Raya montaja uygun



3RV1011-..



3RV1041-..

100kA	S00	0.14-0.2	3RV1011-0BA10	225,40	1		
		0.22-0.32	3RV1011-0DA10	225,40	1		
		0.28-0.4	3RV1011-0EA10	225,40	1		
		0.45-0.63	3RV1011-0GA10	225,40	1		
		0.55-0.8	3RV1011-0HA10	231,00	1		
		0.7-1	3RV1011-0JA10	231,00	1		
		1.1-1.6	3RV1011-1AA10	237,60	1		
		1.4-2	3RV1011-1BA10	244,20	1		
		1.8-2.5	3RV1011-1CA10	244,20	1		
		2.2-3.2	3RV1011-1DA10	244,20	1		
		2.8-4	3RV1011-1EA10	244,20	1		
		3.5-5	3RV1011-1FA10	244,20	1		
		4.5-6.3	3RV1011-1GA10	244,20	1		
		50KA		5.5-8	3RV1011-1HA10	247,40	1
				7-10	3RV1011-1JA10	267,40	1
9-12	3RV1011-1KA10			267,40	1		
100kA	S0	0,11-0,16	3RV1021-0AA10	236,40	1		
		0,14-0,20	3RV1021-0BA10	236,40	1		
		0,18-0,25	3RV1021-0CA10	236,40	1		
		0,22-0,32	3RV1021-0DA10	236,40	1		
		0,28-0,4	3RV1021-0EA10	236,40	1		
		0,35-0,5	3RV1021-0FA10	236,40	1		
		0,45-0,63	3RV1021-0GA10	236,40	1		
		0,55,0,8	3RV1021-0HA10	236,40	1		
		0,7-,1	3RV1021-0JA10	247,40	1		
		0,9-1,25	3RV1021-0KA10	247,40	1		
		1,1-1,6	3RV1021-1AA10	253,00	1		
		1,4-2	3RV1021-1BA10	253,00	1		
		1.8-2.5	3RV1021-1CA10	267,40	1		
		2.2-3.2	3RV1021-1DA10	267,40	1		
		2.8-4	3RV1021-1EA10	267,40	1		
		3.5-5	3RV1021-1FA10	267,40	1		
		4.5-6.3	3RV1021-1GA10	267,40	1		
		5.5-8	3RV1021-1HA10	267,40	1		
		7-10	3RV1021-1JA10	282,80	1		
		50KA		9-12.5	3RV1021-1KA10	282,80	1
11-16	3RV1021-4AA10			294,80	1		
14-20	3RV1021-4BA10			294,80	1		
17-22	3RV1021-4CA10			323,40	1		
20-25	3RV1021-4DA10			347,60	1		
S2				22-32	3RV1031-4EA10	619,40	1
				28-40	3RV1031-4FA10	808,40	1
				36-45	3RV1031-4GA10	876,80	1
				40-50	3RV1031-4HA10	904,20	1
S3				45-63	3RV1041-4JA10	936,00	1
		57-75	3RV1041-4KA10	984,40	1		
		70-90	3RV1041-4LA10	1.016,40	1		
		80-100	3RV1041-4MA10	1.065,80	1		

Malzeme Cinsi	Sipariş No	Birim Fiyatı TL	Min. Sipariş Adedi
---------------	------------	-----------------	--------------------

MOTOR KORUMA ŞALTERLERİNE MONTE EDİLEBİLEN AKSESUARLAR



3RV1901-1.

Yardımcı kontak, üstten yatay montajlı (1C/0)*
(1NO+1NC)
Yandan montajlı, vidalı (1NO+1NC)
Yandan montajlı, Cage Clamp (1NO+1NC)

3RV1901-1D	25,40	1
3RV1901-1E	29,80	1
3RV1901-1A	29,80	1
3RV1901-2A	33,00	1



3RV1902-1..

Aşırı Akım ve kısa devre ihbarı için alarm şalteri
(2NO+2NC)** (Boy S00'da kullanılmaz!)

3RV1921-1M	71,40	1
------------	-------	---

Düşük gerilim bobini AC 230 V
AC 400V

3RV1902-1AP0	94,60	1
3RV1902-1AV0	94,60	1

Açtırma bobini AC 230 V
AC 400V

3RV1902-1DP0	94,60	1
3RV1902-1DV0	94,60	1

S00 Kontaktör-S00 Güç şalteri ara bağlantı parçası
S00 Kontaktör-S0
S0 Kontaktör-S0
S2 Kontaktör-S2
S3 Kontaktör-S3

3RA1911-1AA00	12,20	10
3RA1921-1DA00	15,40	10
3RA1921-1AA00	15,40	10
3RA1931-1AA00	33,00	5
3RA1941-1AA00	45,20	5

* Enversör

** Herbir ihbar için 1NO+1NC kontak mevcuttur. Bu alarm şalteri boy S0, S2 ve S3'de kullanılır.



3RV1901-1A.

MOTOR KORUMA ŞALTERLERİ İÇİN KUTU ve BARA AKSESUARLARI



3RV1921-1M

Muhafaza kutusu boy S00 için, 54 mm genişlik

3RV1913-1CA00	62,80	1
---------------	-------	---

Muhafaza kutusu boy S0 için

3RV1923-1CA00	62,80	1
---------------	-------	---

Muhafaza kutusu boy S2 için

3RV1933-1DA00	273,80	1
---------------	--------	---

Acil stop kapı tahrik mekanizması boy S0-S3 130 mm
330 mm

3RV2926-0C	194,80	1
3RV2926-0L	198,00	1

Kapı tahrik mekanizması boy S0-S3 330 mm

3RV2926-0K	194,80	1
------------	--------	---

5 şalter için 3 fazlı bara bağlantı parçası
Boy S00, S0 45 mm

3RV1915-1DB	52,80	1
-------------	-------	---

5 şalter için 3 fazlı bara bağlantı parçası
Boy S00, S0 55 mm

3RV1915-2DB	62,80	1
-------------	-------	---

3 Fazlı besleme klemensi, üstten montajlı, boy S00

3RV1915-5A	40,80	1
------------	-------	---



3RV1915-5A

Güç şalteri raya mek. montajı için adaptör Boy: S2
Boy: S3

3RA1932-1AA00	81,40	1
3RA1942-1AA00	107,80	1



3RA1931-1AA00



3RA1921-1AA00



3RV1913-1AC00



3RV2926-0K



3RV1915-1DB

* 40 mm'lik sistem : Baralar arası mesafe 40 mm

SIRIUS SERİSİ ÜRÜNLERE MONTE EDİLEBİLEN TÜM AKSESUARLARI SIRIUS PROSPEKTİNDE BULABİLİRSİNİZ.

SIRIUS BARA SİSTEM ÜRÜNLERİ

YENİ

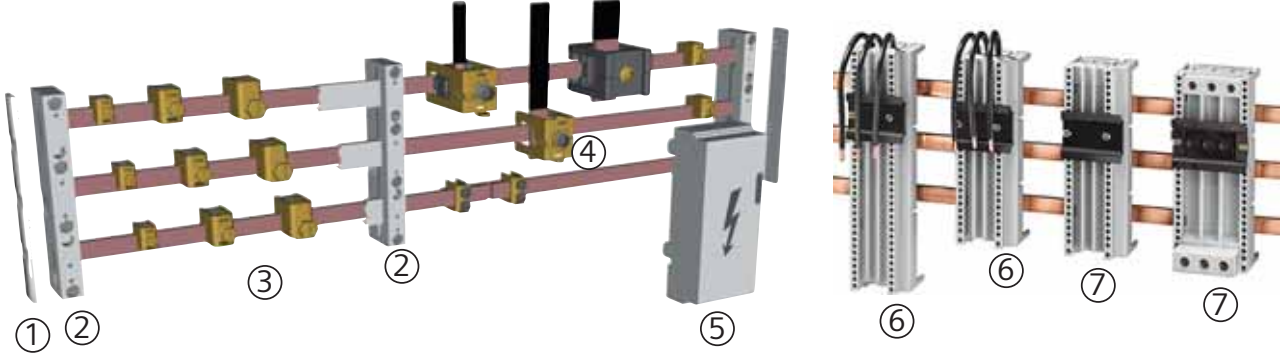

	Malzeme Cinsi	Sipariş No	Birim Fiyatı TL	Min. Sipariş Adedi	
①	Bara sonlandırıcı	60 mm'lik bara sistemleri için	8US1922-1AC00	27,40	10
②	Bara tutucusu	40 mm'lik bara sistemleri için	8US1903-3AB00	143,00	1
		60 mm'lik bara sistemleri için	8US1923-2AA01	143,00	10
③	Tek telli iletkenler için bağlantı klemensi				
	5 mm'lik bara kalınlığı için	1,5-16 mm ²	8US1921-2AA00	7,80	100
		4-35 mm ²	8US1921-2AB00	10,00	50
		16-70 mm ²	8US1921-2AD00	13,20	50
		16-120mm ²	8US1921-2AC00	33,00	50
	10 mm'lik bara kalınlığı için	1,5-16 mm ²	8US1921-2BA00	15,40	100
		4-35 mm ²	8US1921-2BB00	22,00	50
		16-70 mm ²	8US1921-2BD00	26,40	50
		16-120mm ²	8US1921-2BC00	34,20	50
④	Bara bağlantı klemensleri				
	10 mm'lik bara kalınlığı için	240 mm ² kesitli kabloya kadar	8US1941-2AC00	93,60	6
		20mm x 5 mm'den 30mm x 10 mm'ye kadar	8US1941-2BB00	81,40	6
		2mm x 40 mm x 10 mm bara için	8US1941-2BA00	418,00	3
⑤	Enerji besleme parçası (kapağı ile birlikte)	60 mm'lik bara sistemleri için	8US1921-1AA00	239,00	1
⑥	Bara adaptörleri	Boy 00/50 En: 45 mm Boy: 121 mm	8US1051-5DJ07	87,00	1
	(40 mm'lik bara sistemleri için)	Boy 00/50 En: 55 mm Boy: 121 mm	8US1061-5DJ07	95,80	1
		Boy 00/50 En: 45 mm Boy: 139 mm	8US1051-5DK07	138,60	1
		Boy 00/50 En: 45 mm Boy: 182 mm	8US1051-5DM07	151,80	1
		Boy S2 En: 55 mm Boy: 139 mm	8US1061-5FK08	180,40	4
		Boy S2 En: 55 mm Boy: 182 mm	8US1061-5FM08	193,40	1
		Boy S2 En: 55 mm Boy: 242 mm	8US1061-5FP08	211,20	1
		Boy S3 En: 70 mm Boy: 182 mm	8US1111-4SM00	347,00	1
	Bara adaptörleri	Boy 00/50 En: 45 mm Boy: 182 mm	8US1251-5DM07	165,00	6
	(60 mm'lik bara sistemleri için)	Boy S2 En: 55 mm Boy: 182 mm	8US1261-5FM08	193,60	1
		Boy S2 En: 55 mm Boy: 242 mm	8US1261-5FP08	212,00	1
		Boy S3 En: 70 mm Boy: 182 mm	8US1111-4SM00	347,00	1
⑦	Cihaz tutucular	En: 45 mm Boy: 139 mm	8US1050-5AK00	121,00	1
	(40 mm'lik bara sistemleri için)	En: 55 mm Boy: 139 mm	8US1060-5AK08	121,00	1
		En: 45 mm Boy: 182 mm	8US1050-5AM00	122,00	1
		En: 55 mm Boy: 182 mm	8US1060-5AM00	140,00	1
	(60 mm'lik bara sistemleri için)	En: 45 mm Boy: 182 mm	8US1250-5AM00	128,00	1
		En: 55 mm Boy: 182 mm	8US1260-5AM00	140,00	1
		En: 55 mm Boy: 242 mm	8US1260-5AP00	165,00	1
	Bağlama kaması (iki taşıyıcıyı bağlamak için)		8US1998-1AA00	3,40	100

SIRIUS 3RF2 Serisi Yarı İletken Anahtarlama Cihazları
 3RF2 Yarı İletken Röleler

SIEMENS

Malzeme Cinsi	Akım (A)	Sipariş No	Birim Fiyatı TL	Min. Sipariş Adedi
---------------	----------	------------	-----------------	--------------------

İki Fazdan Kontrollü Tipler

3RF24...-

İşletme gerilimi 48-600 V Kumanda gerilimi 4-30 V DC	10,5	3RF2410-1AB45	851,40	1
	20	3RF2420-1AB45	942,80	1
	30	3RF2430-1AB45	1.008,80	1
	40	3RF2440-1AB45	1.141,80	1
	50	3RF2450-1AB45	1.270,40	1

İki Fazdan Kontrollü Tipler

3RF2020-...

İşletme gerilimi 48-600 V Kumanda gerilimi 230 V AC	10,5	3RF2410-1AB55	891,00	1
	20	3RF2420-1AB55	968,00	1
	30	3RF2430-1AB55	1.047,20	1
	40	3RF2440-1AB55	1.188,00	1
	50	3RF2450-1AB55	1.320,00	1

Soğutucusuz, Sıfır Noktasında Anahtarlayabilen Tip, Kare Tip

3RF2120-...

İşletme gerilimi 24-240 V Kumanda gerilimi 24 V DC	20	3RF2020-1AA02	170,40	1
	30	3RF2030-1AA02	171,60	1
	50	3RF2050-1AA02	190,40	1
	70	3RF2070-1AA02	242,00	1
	90	3RF2090-1AA02	292,60	1

Soğutucusuz, Sıfır Noktasında Anahtarlayabilen Tip

3RF2120-...

İşletme gerilimi 24-240 V Kumanda gerilimi 24 V DC	20	3RF2120-1AA02	167,20	1
	30	3RF2130-1AA02	176,00	1
	50	3RF2150-1AA02	184,80	1
	70	3RF2170-1AA02	228,80	1
	90	3RF2190-1AA02	275,00	1

Soğutucusuz, Sıfır Noktasında Anahtarlayabilen Tip

3RF2340-...

İşletme gerilimi 230-460 V Kumanda gerilimi 24 V DC	20	3RF2120-1AA04	190,40	1
	30	3RF2130-1AA04	191,40	1
	50	3RF2150-1AA04	217,80	1
	70	3RF2170-1AA04	257,40	1
	90	3RF2190-1AA04	289,40	1

Soğutuculu, Sıfır Noktasında Anahtarlayabilen Tip

3RF2340-...

İşletme gerilimi 24-240 V Kumanda gerilimi 24 V DC	10,5	3RF2310-1AA02	264,00	1
	20	3RF2320-1AA02	271,80	1
	30	3RF2330-1AA02	294,80	1
	40	3RF2340-1AA02	343,20	1
	50	3RF2350-1AA02	354,20	1

Soğutuculu, Sıfır Noktasında Anahtarlayabilen Tip

İşletme gerilimi 230-460 V Kumanda gerilimi 24 V DC	10,5	3RF2310-1AA04	288,20	1
	20	3RF2320-1AA04	301,40	1
	30	3RF2330-1AA04	319,00	1
	40	3RF2340-1AA04	370,80	1
	50	3RF2350-1AA04	396,00	1

3RA6 SIRIUS KOMPAKT MOTOR ÇIKIŞLARI

Yol Verme Şekli	Motor Gücü kW	Elektronik Termik Açtırıcı Ayar Sahası (A)	Sipariş No	Birim Fiyatı TL	Min. Sipariş Adedi
-----------------	---------------	--	------------	-----------------	--------------------

Direk yolverici 3RA61



3RA61...

- Direk Yol verme için kontaktör ve elektronik termik röle ve motor koruma fonksiyonlarına sahip kompakt yolverici
- 45 mm genişlik
- AC/DC 110...240V
- CLASS 10, CLASS 20 entegre edilmiş LED'ler
- Kaynamayan ana kontaklar
- Ömür bitiminde devre açma özelliği
- Güvenli açma Kategori 2 (EN954-1)

0,09	0,1...0,4	3RA6120-1AP32	942,80	1
0,37	0,32...1,25	3RA6120-1BP32	1.009,80	1
1,5	1...4	3RA6120-1CP32	1.096,80	1
5,5	3...12	3RA6120-1DP32	1.161,60	1
15	8...32	3RA6120-1EP32	1.751,20	1

Sağ-sol dönüş yolverici 3RA62



3RA62...

- Sağ-sol dönüş için kontaktör ve elektronik termik röle ve motor koruma fonksiyonlarına sahip kompakt yolverici
- 90 mm genişlik
- AC/DC 110...240V
- CLASS 10, CLASS 20 entegre edilmiş LED'ler
- Kaynamayan ana kontaklar
- Ömür bitiminde devre açma özelliği
- Güvenli açma Kategori 2 (EN954-1)

0,09	0,1...0,4	3RA6250-1AP32	1.688,40	1
0,37	0,32...1,25	3RA6250-1BP32	1.713,80	1
1,5	1...4	3RA6250-1CP32	1.839,20	1
5,5	3...12	3RA6250-1DP32	2.049,40	1
15	8...32	3RA6250-1EP32	2.537,80	1

Malzeme Cinsi	Sipariş No	Birim Fiyatı TL	Min. Sipariş Adedi
---------------	------------	-----------------	--------------------

3RA6 SIRIUS KOMPAKT MOTOR ÇIKIŞLARI AKSESUARLARI

Yardımcı kontak blokları	1NO + NC	3RA6913-1A	62,80	1
	2NO	3RA6911-1A	62,80	1
	2NC	3RA6912-1A	62,80	1
Güç devresi besleme klemensi (Giriş ve çıkış için)		3RA6920-1A	83,60	1
Kumanda devresi besleme klemensi	3RA61 için	3RA6920-1B	71,40	1
	3RA62 için	3RA6920-1C	71,40	1

400V, 50/60 Hz AC 3 Faz'da Yolverebileceği Motor Güç Değeri	Aşırı Akım Koruma, Akım Ayar Aralığı - A	Sipariş No	Birim Fiyatı TL	Min. Sipariş Adedi
---	--	------------	-----------------	--------------------

SIRIUS 3RM1 Standart Motor Yolverici, Direkt Yolverici Us=24VDC

YENİ

0...0,12	0,1 ... 0,5	3RM1001-1AA04*	937,20	1
0,09 ... 0,75	0,4 ... 2	3RM1002-1AA04*	937,20	1
0,55...3	1,6 ... 7	3RM1007-1AA04*	937,20	1

*Son Dört Hanedeki "0" yerine kod "1" yazılarak (...-1AA14) Besleme Gerilimi Us= AC 110 ... 230 V 50/60 Hz; DC 110 V ürün aynı fiyattan sipariş edilebilir.

SIRIUS 3RM1 Standart Motor Yolverici, Sağ-Sol Yolverici Us=24VDC

YENİ

0...0,12	0,1 ... 0,5	3RM1201-1AA04*	1.024,00	1
0,09 ... 0,75	0,4 ... 2	3RM1202-1AA04*	1.024,00	1
0,55...3	1,6 ... 7	3RM1207-1AA04*	1.024,00	1

*Son Dört Hanedeki "0" yerine kod "1" yazılarak (...-1AA14) Besleme Gerilimi Us= AC 110 ... 230 V 50/60 Hz; DC 110 V ürün aynı fiyattan sipariş edilebilir.

SIRIUS 3RM1 Emniyetli Motor Yolverici, Direkt Yolverici Us=24VDC

YENİ

0...0,12	0,1 ... 0,5	3RM1101-1AA04*	1.090,00	1
0,09 ... 0,75	0,4 ... 2	3RM1102-1AA04*	1.090,00	1
0,55...3	1,6 ... 7	3RM1107-1AA04*	1.090,00	1

*Son Dört Hanedeki "0" yerine kod "1" yazılarak (...-1AA14) Besleme Gerilimi Us= AC 110 ... 230 V 50/60 Hz; DC 110 V ürün aynı fiyattan sipariş edilebilir.

SIRIUS 3RM1 Emniyetli Motor Yolverici, Sağ-Sol Yolverici Us=24VDC

YENİ

0...0,12	0,1 ... 0,5	3RM1301-1AA04*	1.171,40	1
0,09 ... 0,75	0,4 ... 2	3RM1302-1AA04*	1.171,40	1
0,55...3	1,6 ... 7	3RM1307-1AA04*	1.171,40	1

*Son Dört Hanedeki "0" yerine kod "1" yazılarak (...-1AA14) Besleme Gerilimi Us= AC 110 ... 230 V 50/60 Hz; DC 110 V ürün aynı fiyattan sipariş edilebilir.

SIRIUS 3RM1 Opsiyonel Aksesuarlar

YENİ

Besleme terminali	3RM1920-1AA	51,80	1
Busbar koruma kapağı	3RM1910-6AA	8,80	10
2'li Busbar	3RM1910-1AA	46,20	1
3'lü Busbar	3RM1910-1BA	57,20	1
5'li Busbar	3RM1910-1DA	74,80	1
Cihaz bağlantı konnektörü	3ZY1212-2EA00	76,00	1
Ara bağlantı konnektörü (22,5mm'lik boşluk olduğunda cihazlar arası bağlantıyı sağlar)	3ZY1212-2AB00	70,40	1
Cihaz sonlandırma terminali (en sağdaki modüle takılır)	3ZY1212-2FA00	81,40	1
Cihaz mühürleme ön şeffaf kapak	3ZY1321-2AA00	14,40	1
Sigorta modülü, busbar ya da raya monte (3x3NW6007-1 sigorta dahil)	3RM1932-1AB	464,20	1
Sigorta modülü busbara montaj adaptörü	8US1216-0AS00	204,60	1
Sigorta modülü raya montaj adaptörü	8US1716-ORK00	288,20	1

Notlar:

- 3RM1 modüller yan yana monte edildiğinde ideal çalışma sıcaklığı -25°C / +40°C arasındadır. Ek önlemler alınarak (Cihazlar arası 22,5mm'lik boşluklar bırakılarak) üst sıcaklık değeri +60°C'ye kadar yükseltilebilir.
- 3RM1 konfigürasyonu (www.siemens.com/sirius/configurators) linki üzerinden ulaşabileceğiniz tool ile yapılabilir.
- Cihaz bağlantı konnektörleri sadece Us=24VDC versiyon ile uyumludur.

ET200SP Motor Yolvericiler Ürün Seçim

YENİ



- ① ET 200SP Interface Modül
- ② ET 200SP Dijital Giriş Modülü
- ③ ET 200SP Dijital Çıkış Modülü
- ④ ET 200SP Analog Giriş Modülü
- ⑤ 15 mm Base Unit + Base Unit Kapağı
- ⑥ ET 200SP Motor Yolverici
- ⑦ 30 mm Base Unit + Base Unit Kapağı
- ⑧ 3DI / LC - Kontrol Modülü

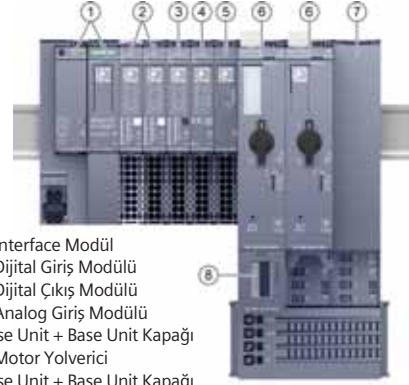

Açıklama	Motor Gücü Maks. kW	Nominal Akım (A)	Sipariş No	Birim Fiyatı TL	Min. Sipariş Adedi
----------	---------------------	------------------	------------	-----------------	--------------------

Direkt Motor Yolvericiler



3RK1308-0BD00-0CP0

0,25	0,3..1	3RK1308-0AB00-0CP0	1.481,80	1
1,10	0,9..3	3RK1308-0AC00-0CP0	1.522,40	1
4,0	2,8..9	3RK1308-0AD00-0CP0	1.620,40	1
5,5	4..12	3RK1308-0AE00-0CP0	2.119,80	1

Sağ-Sol Motor Yolvericiler

0,25	0,3..1	3RK1308-0BB00-0CP0	1.939,40	1
1,10	0,9..3	3RK1308-0BC00-0CP0	1.988,80	1
4,0	2,8..9	3RK1308-0BD00-0CP0	2.079,00	1
5,5	4..12	3RK1308-0BE00-0CP0	2.528,80	1

Emniyetli Direkt Motor Yolvericiler

0,25	0,3..1	3RK1308-0CB00-0CP0	1.988,80	1
1,10	0,9..3	3RK1308-0CC00-0CP0	2.079,00	1
4,0	2,8..9	3RK1308-0CD00-0CP0	2.176,80	1
5,5	4..12	3RK1308-0CE00-0CP0	2.692,80	1

Emniyetli Sağ-Sol Motor Yolvericiler

0,25	0,3..1	3RK1308-0DB00-0CP0	2.586,00	1
1,10	0,9..3	3RK1308-0DC00-0CP0	2.684,00	1
4,0	2,8..9	3RK1308-0DD00-0CP0	2.774,20	1
5,5	4..12	3RK1308-0DE00-0CP0	3.264,80	1

Base Unit



3RK1908-0AP00-0CP0

500VAC beslemeli ve 24VDC kontrol girişli	3RK1908-0AP00-0APO	737,00	1
500VAC beslemeli	3RK1908-0AP00-0CPO	696,40	1
24VDC kontrol girişli	3RK1908-0AP00-0BPO	646,80	1
Besleme girişsiz	3RK1908-0AP00-0DPO	556,60	1
500VAC beslemeli ve F-DI girişli (Emniyetli motor yolvericiler için)	3RK1908-0AP00-0EPO	834,80	1
F-DI girişli (Emniyetli motor yolvericiler için)	3RK1908-0AP00-0FPO	786,40	1

Aksesuarlar



3RK1908-1AA00-0BPO

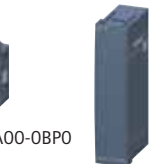

3RK1908-1CA00-0BPO

3DI / LC kontrol modülü	3RK1908-1AA00-0BPO	368,40	1
Boş Base Unit koruma kapağı 30 mm	3RK1908-1CA00-0BPO	115,40	1
Besleme hattı koruma kapağı	3RK1908-1DA00-2BPO	205,80	10
Base Unit mekanik sabitleme elemanı	3RK1908-1EA00-1BPO	123,20	5
Fan	3RW4928-8VB00	306,80	1

Malzeme Cinsi	Motor Gücü (kW)	Nominal Akım (A)	Sipariş No	Birim Fiyatı TL	Min. Sipariş Adedi
---------------	-----------------	------------------	------------	-----------------	--------------------

SIRIUS SOFTSTARTER

YENİ

Direk Bağlantı ile Yumuşak Yol Verme



3RW30...-1BB14

- Anma gerilimi 200-480 V ($\pm 10\%$)
- İki ayrı ayar potansiyometresi
 - Gerilim rampası ayarı
 - Kalkış süresi ayarı 0-20 s
- 110-230V AC/DC, Kumanda Gerilimi
- Yol alma ihbar LED'i, 1 NO ihbar kontağı
- Entegre edilmiş by-pass kontakları
- SIRIUS'a uygunluk

1.5	3.6	3RW3013-1BB14	759,00	1
3	6.5	3RW3014-1BB14	884,40	1
4	9	3RW3016-1BB14	1.003,20	1
5.5	12.5	3RW3017-1BB14	1.136,40	1
7.5	17.6	3RW3018-1BB14	1.328,80	1
11	25	3RW3026-1BB14	1.501,40	1
15	32	3RW3027-1BB14	1.753,40	1
18.5	38	3RW3028-1BB14	2.041,60	1
22	45	3RW3036-1BB14	2.660,80	1
30	63	3RW3037-1BB14	3.213,00	1
37	72	3RW3038-1BB14	3.833,40	1
45	80	3RW3046-1BB14	4.287,80	1
55	106	3RW3047-1BB14	4.783,80	1

NOT : SIRIUS Softstarter kullanıldığında köprüleme amaçlı ilave bir by-pass kontaktörüne gerek yoktur. Çift yönlü motor uygulamaları için şirketimizle görüşülmesini rica ederiz.

NOT: 24V AC kumanda gerilimli cihazların kodu ...-1BB04 olarak yazılmalıdır. Bu ürünlerin fiyatları ...-1BB14 kodlu aynı güçteki ürünlerle aynıdır.



3RW40...-1BB14

SIRIUS-SOFTSTARTER BOY S6-S12

YENİ

Direk Bağlantı ile Yumuşak Yol Verme

- Anma gerilimi 200-460 V ($\pm 10\%$)
- Dört ayrı ayar potansiyometresi
 - Gerilim rampası ayarı
 - Akım sınırlama
 - Duruş süresi ayarı 0-20 s
 - Kalkış süresi ayarı
- 110-230V AC/DC, Kumanda Gerilimi (3RW4055'e kadar)
- 230V AC, Kumanda gerilimi 3RW4055'den itibaren
- Entegre edilmiş by-pass Kontakları
- Entegre edilmiş cihaz koruması, motor aşırı yük koruması, durum ve arıza uyarıları

5,5	12,5	3RW4024-1BB14	1.573,00	1
11	25	3RW4026-1BB14	1.802,80	1
15	32	3RW4027-1BB14	2.141,80	1
18,5	38	3RW4028-1BB14	2.686,20	1
22	45	3RW4036-1BB14	3.146,00	1
30	63	3RW4037-1BB14	3.872,00	1
37	72	3RW4038-1BB14	4.380,20	1
45	80	3RW4046-1BB14	4.912,60	1
55	106	3RW4047-1BB14	5.304,20	1
75	134	3RW4055-6BB44	6.482,40	1
90	162	3RW4056-6BB44	7.987,00	1
132	230	3RW4073-6BB44	8.919,80	1
160	280	3RW4074-6BB44	9.922,00	1
200	356	3RW4075-6BB44	11.660,00	1
250	432	3RW4076-6BB44	15.087,60	1

NOT : SIRIUS Softstarter kullanıldığında köprüleme amaçlı ilave bir by-pass kontaktörüne gerek yoktur. Çift yönlü motor uygulamaları için şirketimizle görüşülmesini rica ederiz.

Tablodaki güç değerleri CLASS 10 termik açma sınıfına göre düzenlenmiştir. Ağır yol alma şartlarında (CLASS 20 / CLASS 30) cihaz seçimi için şirketimize danışınız.

NOT: 55kW'a kadar cihazlarda 24V AC kumanda gerilimli cihazların kodu ...-1BB04 olarak yazılmalıdır. Bu ürünlerin fiyatları ...-1BB14 kodlu aynı güçteki ürünlerle aynıdır.

Malzeme Cinsi	Motor Gücü (kW)	Nominal Akım (A)	Sipariş No	Birim Fiyatı TL	Min. Sipariş Adedi
---------------	-----------------	------------------	------------	-----------------	--------------------

3RW44 SIKOSTART SOFTSTARTER

YENİ



3RW44..-



AC Motor Yumuşak Kalkış ve Duruş Cihazları : Direk ve Kök 3 Bağlantı ile Yumuşak Yol Verme

• Dönüş moment kontrolü	15(22)	29(50)	3RW4422-1BC44	5.340,40	1
• Grafik ekran display (LCD)	18,5(30)	36(62)	3RW4423-1BC44	6.146,80	1
• Haberleşme özelliği	25(45)	47(81)	3RW4424-1BC44	7.674,80	1
• Entegre edilmiş motor aşırı yük ve cihaz koruması	30(55)	57(99)	3RW4425-1BC44	7.911,20	1
• Standart ve kök 3 bağlantı	37(75)	77(133)	3RW4426-1BC44	8.191,80	1
• Entegre edilmiş köprüleme kontağı	45(90)	93(161)	3RW4427-1BC44	9.825,20	1
• Pompa kalkış ve duruşuna uygun	55(110)	113(196)	3RW4434-6BC44	11.101,20	1
• Entegre edilmiş fren fonksiyonu, hata ve durum uyarıları	75(132)	134(232)	3RW4435-6BC44	12.705,00	1
• Kompakt yapı	90(160)	162(281)	3RW4436-6BC44	16.632,00	1
	110(200)	203(352)	3RW4443-6BC44	17.226,00	1
	132(250)	250(433)	3RW4444-6BC44	19.140,00	1
	160(315)	313(542)	3RW4445-6BC44	25.102,00	1
	200(355)	356(617)	3RW4446-6BC44	29.260,00	1
	250(400)	432(748)	3RW4447-6BC44	31.724,00	1
	315(560)	551(954)	3RW4453-6BC44	39.303,00	1
	355(630)	615(1065)	3RW4454-6BC44	47.465,00	1
	400(710)	693(1200)	3RW4455-6BC44	50.930,00	1
	450(800)	780(1351)	3RW4456-6BC44	57.640,00	1
	500(900)	880(1524)	3RW4457-6BC44	68.090,00	1
	560(1000)	970(1680)	3RW4458-6BC44	70.125,00	1
	630(1100)	1076(1864)	3RW4465-6BC44	74.690,00	1
	710(1200)	1214(2103)	3RW4466-6BC44	82.390,00	1

Standart Tiplerimiz Pompa versiyonu için de uygundur. Diğer motor güçleri için şirketimizle görüşülmesini rica ederiz.

PROFIBUS Komünikasyon modülü

(Tüm 3RW44 Cihazlara uygun)	3RW4900-0KC00	2.332,00	1
-----------------------------	---------------	----------	---

PROFINET Komünikasyon modülü

(Tüm 3RW44 Cihazlara uygun)	3RW4900-0NC00	2.618,00	1
-----------------------------	---------------	----------	---

Normal yol alma sınıfı dışında olan (CLASS 10 üzeri), atalet momenti yüksek olan uygulamalarda (Kırma-emeleme, değirmen, fan uygulamaları) bir üst güç değerindeki cihaz seçilmelidir.

Not : Parantez içerisindeki değerler kök 3 bağlantı uygulandığında geçerlidir, 3RW44 El kitabı için :

http://cache.automation.siemens.com/dnl/TEwNzkAAAA_21772518_HB/5352195-

SIMOCODE - PRO Sistem Görünüm ve Özellikler

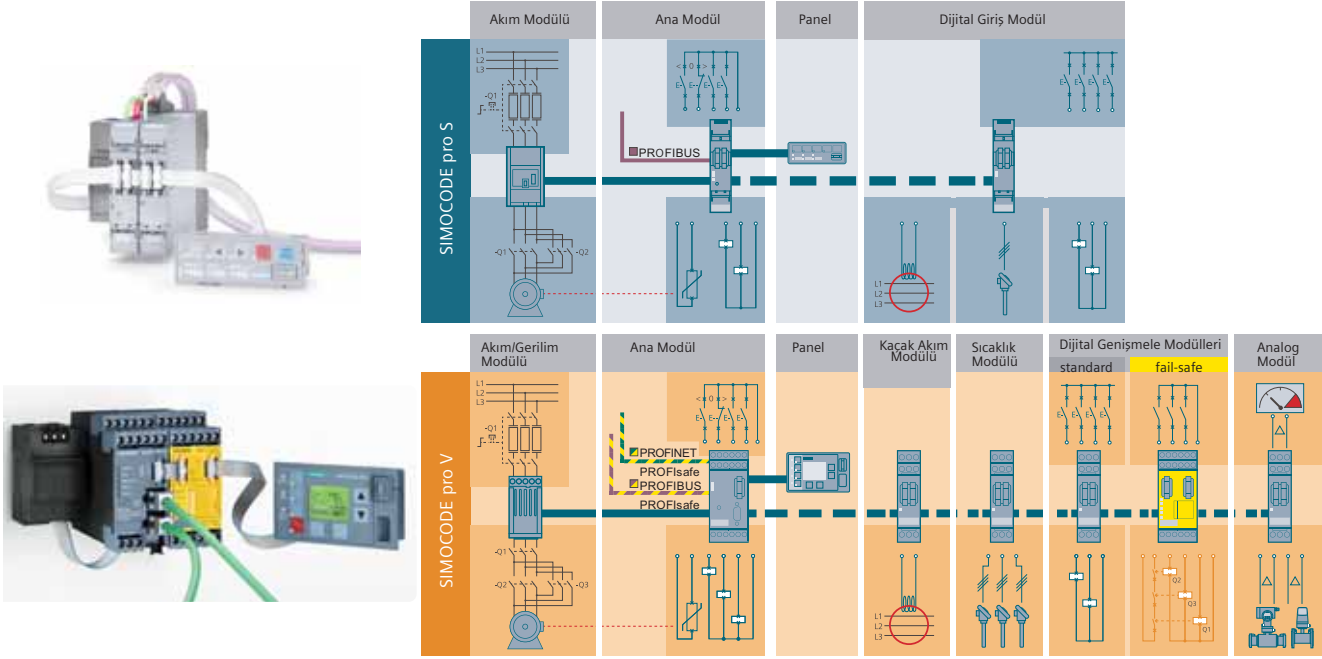

Simocode Pro

SIMOCODE pro, sabit hızlı motorların yönetim ve kontrolü için esnek ve modüler bir sistem sunar. SIMOCODE mühendislik istasyonu ve motor yolverme devresi arası ihtiyaç duyulan bağlantıyı ve haberleşme ihtiyacını optimize eder. Kurulum, devreye alma, operasyon ve bakımda işletmelere önemli maliyet tasarrufu sağlar.

Cihaz Serileri

- SIMOCODE pro C, Kompakt sistem, direkt yolverme, sağ-sol yolverme gibi motor yolverme uygulamalarında kullanıma uygundur.
- SIMOCODE pro S – Akıllı kontrol sistemi, direkt yol verme, sağ-sol yolverme, yıldız-üçgen yolverme, yumuşak yolverme gibi uygulamalar için motor kontrol ve yönetimi sağlar. İhtiyaç durumunda yanına ilave edilebilen multi fonksiyon modülü ile ek dijital giriş/çıkış, kaçak akım ve sıcaklık izleme fonksiyonlarını da izleme özelliğine sahiptir.
- SIMOCODE pro V – Gelişmiş kontrol sistemi, direkt yol verme, sağ-sol yolverme, yıldız-üçgen yolverme, yumuşak yolverme gibi uygulamalar için motor kontrol ve yönetimi sağlar. İhtiyaca göre sisteme dijital giriş/çıkış modülleri, emniyetli giriş/çıkış modülü, sıcaklık modülü, kaçak akım modülü ve analog giriş-çıkış modülü gibi ek modüller eklenebilir.

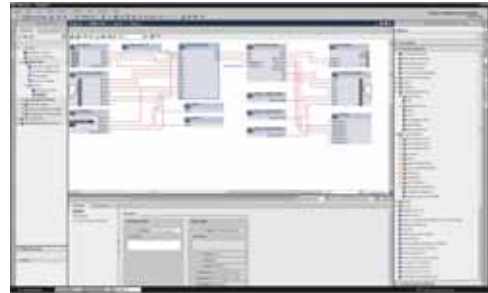

SIMOCODE ES TIA V 14

Özellikler

- Elektronik Aşırıyük koruma (CLASS 5 - 40)
- Termistör motor koruma
- Faz hatası / Fazlarda Asimetri
- Blokaj Koruma
- Motor akımı için ayarlanabilir izleme değerleri
- Voltaj ve Güç İzleme
- Güç Faktörü İzleme
- Toprak Hatası İzleme
- Sıcaklık İzleme, ör: PT100/PT1000
- Motor çalışma zamanı, duruş zamanı , kalkış sayısı izleme

Faydalar

- PROFIBUS DP, PROFINET, Modbus RTU veya OPC UA üzerinden haberleşme sayesinde PLC ve Motor Yolverici arası kablolama ihtiyacını minimuma indirir.
- Operasyon, servis ve diagnostik bilgilerin sürekli olarak okunması sayesinde sahanın sorunsuz işletilmesine katkı sağlar. Bakım ve servis dostudur.
- Modüler yapısı sayesinde her işletmenin özel ihtiyaçlarına uygun olarak genişletilebilir.
- Yer ve zaman ihtiyacını minimuma indirir.
- Esnek programlanabilir yapısı sayesinde ek komponent ve kablolama ihtiyaçlarını azaltır.

Malzeme Cinsi	Sipariş No.	Birim Fiyatı TL
---------------	-------------	-----------------

Ana Modüller

PROFIBUS Haberleşme

Simocode Pro C - 110..240V AC / DC
Simocode Pro S - 24V DC
Simocode Pro S - 110..240V AC / DC
Simocode Pro V - 24V DC
Simocode Pro V - 110..240VAC / DC

3UF7000-1AU00-0	1.875,40
3UF7020-1AB01-0	1.850,20
3UF7020-1AU01-0	1.521,40
3UF7010-1AB00-0	2.929,40
3UF7010-1AU00-0	2.588,40

PROFINET Haberleşme

Simocode Pro V PN - 24V DC
Simocode Pro V PN - 110..240V AC / DC

3UF7011-1AB00-0	3.213,00
3UF7011-1AU00-0	2.834,80

Modbus RTU Haberleşme

Simocode Pro V Modbus RTU - 24V DC
Simocode Pro V Modbus RTU - 110..240V AC / DC

3UF7012-1AB00-0	2.929,40
3UF7012-1AU00-0	2.588,40

EtherNet / IP Haberleşme

Simocode Pro V EtherNet / IP - 24V DC
Simocode Pro V EtherNet / IP - 110..240V AC / DC

3UF7013-1AB00-0	3.213,00
3UF7013-1AU00-0	2.834,80

Akım Ölçme Modülleri

0.3 .. 3A
2.4..25A
10..100A
20..200A
63..630A

3UF7100-1AA00-0	539,00
3UF7101-1AA00-0	567,60
3UF7102-1AA00-0	622,60
3UF7103-1AA00-0	1.205,60
3UF7104-1BA00-0	1.382,80

Akım/Gerilim Ölçme Modülleri (SIMOCODE Pro V için)

0.3..3A - 690 V'a kadar
2.4..25A - 690 V'a kadar
10..100A - 690 V'a kadar
20..200A - 690 V'a kadar
63..630A - 690 V'a kadar

3UF7110-1AA00-0	1.098,80
3UF7111-1AA00-0	1.117,60
3UF7112-1AA00-0	1.136,40
3UF7113-1AA00-0	1.730,40
3UF7114-1BA00-0	1.919,40

İkinci Nesil Akım/Gerilim Ölçme Modülleri (SIMOCODE Pro V için)*

0.3..4A - 690 V'a kadar
3..40A - 690 V'a kadar
10..115A - 690 V'a kadar
20..200A - 690 V'a kadar
63..630A - 690 V'a kadar

3UF7110-1AA01-0	1.060,40
3UF7111-1AA01-0	1.080,20
3UF7112-1AA01-0	1.098,80
3UF7113-1AA01-0	1.673,00
3UF7114-1BA01-0	1.855,80

* İkinci Nesil Akım/Gerilim ölçme modülleri SIMOCODE Pro V PROFIBUS E15, Pro V PN E10 ve Pro V EtherNet/IP E01, Pro V Modbus RTU E02 versiyon ve sonrası ürünlerde kullanılabilir.

Genişleme Modülleri

SIMOCODE Pro S Genişleme Modülleri

Multifonksiyonel modül 24 V DC
Multifonksiyonel modül 110..240 V AC / DC

3UF7600-1AB01-0	1.098,80
3UF7600-1AU01-0	1.098,80

SIMOCODE Pro V Genişleme Modülleri

Dijital genişleme modülü 24 V DC
Dijital genişleme modülü 110..240 V AC/DC
Analog genişleme modülü
Kaçak akım modülü (3UL23 akım trafosu ile)
Sıcaklık Modülü
DM-F Local emniyetli genişleme modülü 24 V DC
DM-F PROFISAFE emniyetli genişleme modülü 24 V DC

3UF7300-1AB00-0	820,60
3UF7300-1AU00-0	820,60
3UF7400-1AA00-0	1.376,00
3UF7510-1AA00-0	871,20
3UF7700-1AA00-0	1.161,60
3UF7320-1AB00-0	1.615,80
3UF7330-1AB00-0	2.159,40



3UF7020-1AU01-0



3UF7011-1AU00-0



3UF7100-1AA00-0



3UF7114-1BA00-0



3UF7110-1AA01-0



3UF7300-1AU00-0

Malzeme Cinsi	Sipariş No.	Birim Fiyatı TL
---------------	-------------	-----------------

Modüller Arası Bağlantı Kabloları

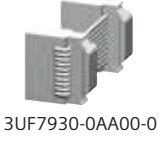

0.025 m yassı kablo	3UF7930-0AA00-0	52,80
0.1 m yassı kablo	3UF7931-0AA00-0	52,80
0.3 m yassı kablo	3UF7935-0AA00-0	70,40
0.5 m yassı kablo	3UF7932-0AA00-0	81,40
1.0 m yuvarlak kablo	3UF7937-0BA00-0	173,80
2.5 m yuvarlak kablo	3UF7933-0BA00-0	192,40



Operatör Paneller

Operatör Paneli	3UF7200-1AA00-0	1.080,20
Operatör Paneli Titanyum Gri	3UF7200-1AA01-0	1.080,20
Gösterge Paneli*	3UF7210-1AA00-0	1.779,80
Gösterge Paneli Titanyum Gri*	3UF7210-1AA01-0	1.779,80

* Sadece SIMOCODE Pro V, Pro V PN ve Pro V Modbus RTU ile kullanılabilir.



Aksesuarlar



Hafıza Modülü

Initialization module (Panoya montaj)	3UF7902-0AA00-0	299,20
---------------------------------------	-----------------	--------



Initialization Modül Y Bağlantı Kablosu

0,1 - 1,0 m	3UF7931-0CA00-0	210,00
0,5 - 1,0 m	3UF7932-0CA00-0	239,80
1,0 - 1,0 m	3UF7937-0CA00-0	335,40

Diğer Aksesuarlar

Pano dışından bağlanma adaptörü	3UF7920-0AA00-0	107,80
Profibus adresleme konnektörü	3UF7910-0AA00-0	323,40
PRO S PROFIBUS kablosu ekran bağlama ve destek terminali	3UF7960-0AA00-0	255,20



PC Bağlantı Kabloları



PC bağlantı kablosu USB	3UF7941-0AA00-0	589,60
-------------------------	-----------------	--------

Yazılım



SIMOCODE ES / TIA V14 Combo Lisans - Basic	3ZS1322-4CC12-0YA5	416,80
SIMOCODE ES / TIA V14 Combo Lisans - Standard	3ZS1322-5CC12-0YA5	4.112,00
SIMOCODE ES / TIA V14 Combo Lisans - Premium	3ZS1322-6CC12-0YA5	6.874,00



3RK7243-2AA30-0XB0



3RK7137-6SA00-0BC1



6GK1 415-2BA10



3RX9501-0BA00



3RX9010-0AA00



3RK1904-2AB02

3RK1901-1NN10
3RK1901-1NR21

3RK1901-1NR10



3RK1902-4BA00-5AA0

Malzeme Cinsi	Sipariş No.	Birim Fiyatı TL	Min. Sipariş Adedi
---------------	-------------	-----------------	--------------------

AS-Interface Haberleşme Modülleri

S7-1200 Master

CM 1243-2	3RK7243-2AA30-0XB0	2.601,40	1
-----------	--------------------	----------	---

ET 200SP Master

CM AS-I Master ST (Base Unit ayrıca sipariş edilmelidir)*	3RK7137-6SA00-0BC1	3.296,80	1
F-CM AS-I Safety ST (Base Unit ayrıca sipariş edilmelidir)**	3RK7136-6SC00-0BC1	2.389,20	1

* Base Unit-BU20-P6+A2+4D (6ES7193-6BP20-0DC0) Otomasyon listesinden sipariş edilmelidir.

** Base Unit-BU20-P6+A2+4B (6ES7193-6BP20-0BC1) Otomasyon listesinden sipariş edilmelidir.

AS-I Link Modülleri

DP/AS-I Link Advanced, tekli master	6GK1415-2BA10	4.908,20	1
DP/AS-I Link Advanced, çiftli master	6GK1415-2BA20	6.366,80	1
IE/AS-I Link, tekli master	6GK1411-2AB10	6.007,00	1
IE/AS-I Link, çiftli master	6GK1411-2AB20	7.912,40	1

Data Decoupling Modüller

AS-I Master CM 1243-2 için giriş: 24V DC / çıkış: 30V DC	3RK7271-1AA30-0AA0	694,00	1
1x4A tekli Data Decoupling Modülü	3RK1901-1DE12-1AA0	694,00	1

AS-I Güç Kaynakları

Giriş: AC 120 /230 V - Çıkış: 3A	3RX9501-0BA00	1.758,80	1
Giriş: 24V DC - Çıkış: 3A	3RX9501-1BA00	2.982,00	1
Giriş: AC 120 /230 V - Çıkış: 5A	3RX9502-0BA00	2.271,40	1
Giriş: AC 120 /230 V - Çıkış: 8A	3RX9503-0BA00	3.326,40	1

AS-I Kablolar

AS-I sarı kablo , 100 m	3RX9010-0AA00	1.421,20	1
AS-I siyah kablo (DC 24 V), 100 m	3RX9020-0AA00	1.685,20	1

AS-I Adresleme Cihazı

3RK1904-2AB02	2.703,80	1
---------------	----------	---

AS-I Aksesuarlar

Extension plug (As-I hattını 200 m'e kadar uzatmak için kullanılır)	3RK1901-1MX02	625,80	1
AS-I kablosu dağıtıcı eleman	3RK1901-1NN10	132,00	1
AS-I / M12 dallandırıcı eleman (taşıma kapasitesi 4A)	3RK1901-1NR10	132,00	1
AS-I / M12 dallandırıcı eleman 1m kablolu	3RK1901-1NR11	143,00	1
AS-I ve Uaux / M12 dallandırıcı eleman 1m kablolu	3RK1901-1NR21	258,40	1
AS-I / M12 dallandırıcı eleman (taşıma kapasitesi 2A)	3RX9801-0AA00	84,80	1
M12 düz konektör 5 kutup vidalı bağlantı (Maks. 0.75 mm ²)	3RK1902-4BA00-5AA0	97,80	1
AS-I kablo sonlandırıcı, IP 67	3RK1901-1MN00	24,20	10
Montaj plakası sonlandırıcı	3RK1902-0AR00	7,80	5
IP 67 modül boş M12 girişler için koruyucu kapak	3RK1901-1KA00	6,60	10

Malzeme Cinsi	Sipariş No.	Birim Fiyatı TL
---------------	-------------	-----------------

Pano İçi Slave Modüller, IP20



3RK2400-2CE00-2AA2

17,55 mm: Slave Tipi A/B **YENİ**

4DI 2-kablolu bağlantı

3RK2200-0CE00-2AA2

657,80

22,5 mm: Slave Tipi A/B **YENİ**

4DI 3-kablolu bağlantı

3RK2200-2CE00-2AA2

819,40

4DI / 4DO Röle çıkış 3-kablolu bağlantı

3RK2402-2CE00-2AA2

1.123,00

4DI / 4DO 2A yarı iletken çıkış 3-kablolu bağlantı

3RK2400-2CE00-2AA2

1.064,80

K45 Saha Tipi Slave Modüller, IP67



3RK2200-0CQ20-0AA3

Slave Tipi A/B

4DI*

3RK2200-0CQ20-0AA3

866,80

3DO (1A)*

3RK2100-1EQ20-0AA3

965,80

2DI / 2DO (2A)*

3RK2400-1BQ20-0AA3

990,00

Slave Tipi Standart

4DI*

3RK1200-0CQ20-0AA3

800,80

4DO (1A)*

3RK1100-1CQ20-0AA3

965,80

K45 Montaj Plakası

Duvara montaj

3RK1901-2EA00

62,80

Standart raya montaj

3RK1901-2DA00

64,80

*K45 montaj plakası dahil değildir. Ayrıca sipariş edilebilir.

K60 Saha Tipi Slave Modüller, IP67



3RK2400-1DQ00-0AA3

Dijital I/O Modülleri Slave Tipi A/B

8DI**

3RK2200-0DQ00-0AA3

1.675,40

4DI / 4DO (2A)**

3RK2400-1DQ00-0AA3

1.370,60

4DI / 3DO (2A)**

3RK2400-1FQ03-0AA3

1.361,80

Dijital I/O Modülleri Slave Tipi Standart

8DI**

3RK1200-0DQ00-0AA3

1.592,80

4DI / 4DO (2A)**

3RK1400-1DQ00-0AA3

1.303,40

Analog Modüller: Slave Tipi A/B

2AI - 4..20 mA / ± 20 mA**

3RK2207-1BQ50-0AA3

1.914,00

2AI - ± 10 V / 1..5 V**

3RK2207-2BQ50-0AA3

1.914,00

Analog Modüller: Slave Tipi Standart

2AI - 4..20 mA / ± 20 mA**

3RK1207-1BQ40-0AA3

1.807,40

2AI - ± 10 V / 1..5 V**

3RK1207-2BQ40-0AA3

1.807,40

4AI - 4..20 mA / ± 20 mA**

3RK1207-1BQ44-0AA3

2.079,00

4AI - ± 10 V / 1..5 V**

3RK1207-2BQ44-0AA3

2.079,00

2AO - 4..20 mA / ± 20 mA / 0..20 mA**

3RK1107-1BQ40-0AA3

1.922,80

2AO - ± 10 V / 0..10 V / 1..5 V**

3RK1107-2BQ40-0AA3

1.922,80



3RK1901-0CA00

K60 Montaj Plakaları

Duvara montaj

3RK1901-0CA00

100,00

Standart raya montaj

3RK1901-0CB01

119,80

**K60 montaj plakası dahil değildir. Ayrıca sipariş edilebilir.

SENTRON 3VA Kompakt Şalterler

Esnek uygulamalar için geniş aksesuar yelpazesi

YENİ

Sentron 3VA ailesi, portföyündeki tüm 3VA şalter boylarına monte edilebilen ve esnek kullanım imkanı sağlayan, geniş bir dahili ve harici aksesuar yelpazesi sunar.

Daha fazla aksesuar seçenekleri için www.siemens.com.tr/3VA sayfamızdaki kataloğa göz atabilir, fiyatlar için satış temsilcinizle görüşebilirsiniz.

Aşağıdaki tablo, hangi aksesuarın, hangi boyuttaki kompakt şalterlerle kullanılabileceğini göstermektedir :

Aksesuarlar	Kompakt şalterler									
	3VA1			3VA2						
	100	160	250	100	160	250	400	630	1000	
Yardımcı kontaklar ve Alarm kontakları										
Yardımcı bobinler										
Bağlantı elemanları										
Soket mekanizması										
Çekmece Mekanizması										
Önden tahrik mekanizması										
Kapıdan tahrik mekanizması										
Yandan tahrik mekanizması										
Motor Tahrik mekanizması										
Kilitleme ve karşılıklı kilitleme										
Kaçak akım koruma cihazı, yana monte										
Kaçak akım koruma cihazı, alta monte										
Haberleşme arayüzü										
EFB300 Harici haberleşme cihazı										
TD300 ve TD500 Test cihazları										
Çerçeve										
DIN ray adaptörü										

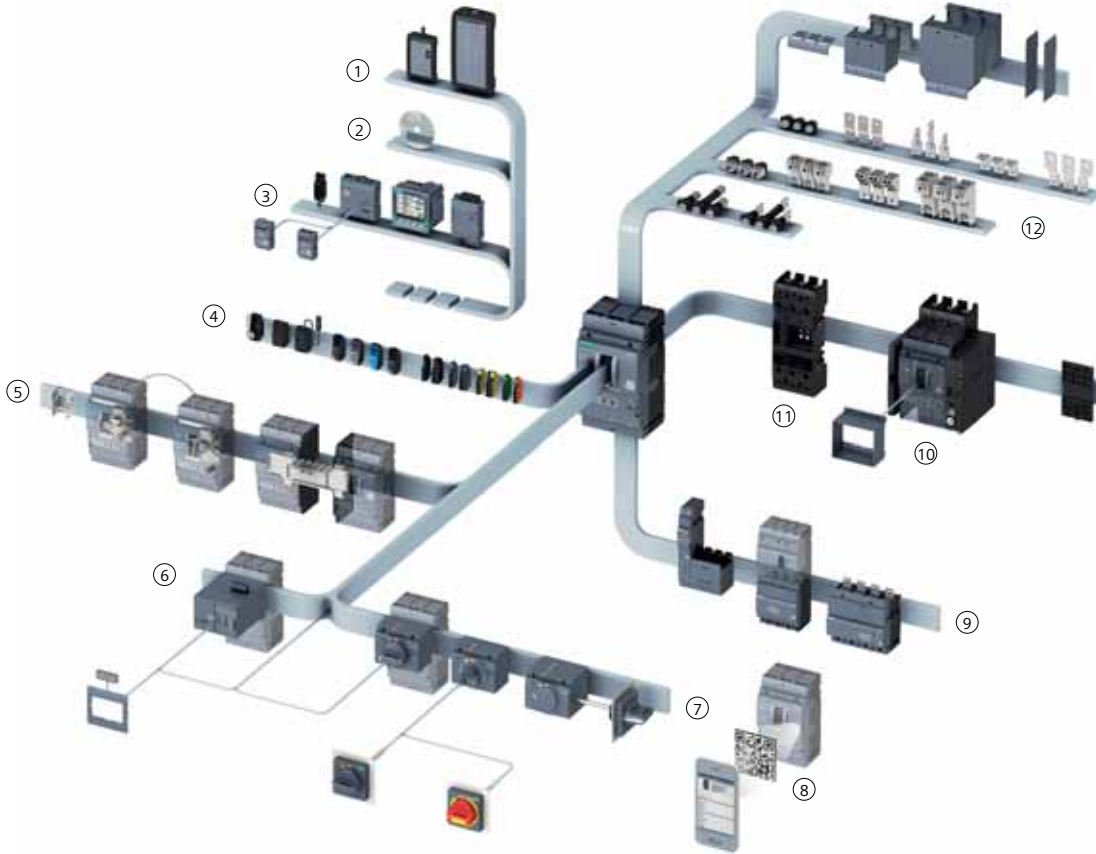

- | | |
|-------------------------------------|--------------------------------|
| ① Test cihazları | ⑦ Tahrik mekanizması |
| ② powerconfig yazılımı | ⑧ Knowledge Manager Uygulaması |
| ③ Haberleşme bileşenleri | ⑨ Kaçak akım koruma cihazları |
| ④ Dahili aksesuarlar | ⑩ Çekmece mekanizması |
| ⑤ Kilitleme ve karşılıklı kilitleme | ⑪ Soket mekanizması |
| ⑥ Motor tahrik mekanizması | ⑫ Bağlantı elemanları |

SENTRON 3VM Kompakt Şalterler

Temel ihtiyaçlarınıza odaklandık:

YENİ

Elektrik dağıtım sistemlerinde, maliyet, performans, güvenilir kalite ve hızlı teslimatın mükemmel birleşimiyle, 3VM kompakt tip güç şalterleri sizin için en idel çözüm olacaktır.



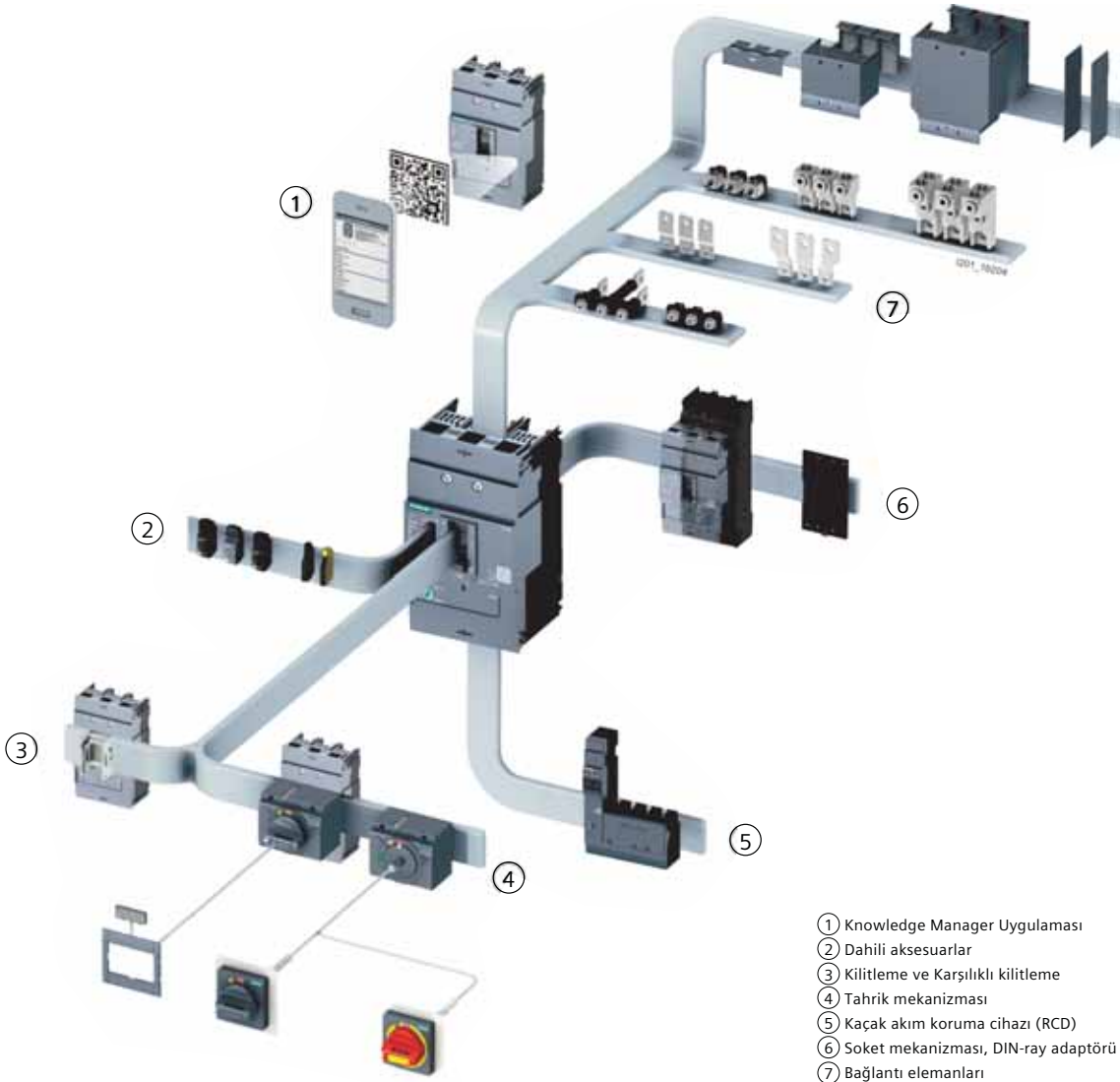

3VM kompakt tip güç şalterleri elektrik dağıtım sisteminizin koruma sistemine mükemmel şekilde uyum sağlar:

Termik-manyetik trip ünitesi sayesinde aşırı yük koruma ve kısa-devre koruma görevlerini gerçekleştirir. Ek olarak, kompakt tasarımı sayesinde, en dar alanlara bile monte edilebilir. Kompakt tip güç şalterinizi seçmek artık çok kolay: Kompakt portföyü sayesinde, önemli temel uygulamaları gerçekleştirmek için gerekli tüm aksesuarları da içerir.







Aksesuarlar	Kompakt şalterler		
	3VM		
	100	160	250
Yardımcı kontaklar ve Alarm kontakları			
Yardımcı bobinler			
Bağlantı elemanları			
Soket mekanizması			
Önden tahrik mekanizması			
Kapıdan tahrik mekanizması			
Asma kilit			
Kaçak akım koruma cihazı, yana monte (4 kutup)			
Çerçeve			
DIN ray adaptörü			







- ① Knowledge Manager Uygulaması
- ② Dahili aksesuarlar
- ③ Kilitleme ve Karşılıklı kilitleme
- ④ Tahrik mekanizması
- ⑤ Kaçak akım koruma cihazı (RCD)
- ⑥ Soket mekanizması, DIN-ray adaptörü
- ⑦ Bağlantı elemanları

					
3VA1 Kompakt Tip Güç Şalteri	100A	160A	160A	160A	250A
Hat koruma	■	■	■	■	■
Yük kesici	-	-	-	■	■
DC uygulama	■	■	■	■	■
Kutup sayısı	3,4	1	2	3,4	3,4
Anma akımı I_n 50°C [A]	16 ... 100	16 ... 160	16 ... 160	16 ... 160	16 ... 250
Anma işletme gerilimi U_e AC [V]	690	415	415	690	690
Anma kısa devre kesme kapasitesi I_{cu} 380...415 V [kA]	16, 25, 36	25, 36*	25, 36	25, 36, 55, 70	36, 55, 70
Trip Ünitesi termik	sabit	sabit	sabit	sabit/ ayarlanabilir	sabit/ ayarlanabilir
Trip Ünitesi manyetik	sabit	sabit	sabit	sabit/ ayarlanabilir	sabit/ ayarlanabilir





*240V AC işletme geriliminde





						
3VA2 Kompakt Tip Güç Şalteri	100A	160A	250A	400A	630A	1000A
Kutup sayısı	3,4	3,4	3,4	3,4	3,4	3,4
Anma akımı I_n 50°C [A]	25 ... 100	25 ... 100	160 ... 250	250 ... 400	400 ... 630	630 ... 1000
Anma işletme gerilimi U_e AC [V]	690	690	690	690	690	690
Anma kısa devre kesme kapasitesi I_{cu} 380...415 V [kA]	55,85,110,150	55,85,110,150	55,85,110,150	55,85,110,150	55,85,110,150	55,70,110
Trip Ünitesi (Eletronik)						
Hat Koruma LI ETU320	■	■	■	■	■	■
LIG ETU330	■	■	■	■	■	■
LSI ETU350/550/850	■	■	■	■	■	■
LSIG ETU560/860	■	■	■	■	■	■
Haberleşme (opsiyonel)	■	■	■	■	■	■
Enerji veri toplama	Tüm ETU 8-serilerinde mevcuttur					

*240V AC işletme geriliminde

					
Nominal akım 16-250A aralığındadır. Kesme kapasitesi 16kA'dan başlamaktadır. 3VM kompakt tip güç şalterleri, altyapı sektörü, konut ve ticari binalarda en uygun seçenektir.					
3VM kompakt tip güç şalterleri	100A	160A	160A	160A	250A
Hat koruma	■	■	■	■	■
Yük kesici	-	-	-	■	■
DC uygulama	■	■	■	■	■
Kutup sayısı	3,4	1	2	3,4	3,4
Nominal akım I_n 50°C [A]	16 ... 100	16 ... 160	16 ... 160	16 ... 160	16 ... 160
Nominal işletme gerilimi U_e AC [V]	500	415	415	500	500
Nominal kesme kapasitesi I_{cu} 380...415 V [kA]	16, 25, 36	25, 36*	25, 36	25, 36, 55	25, 36, 55
Trip Ünitesi termik	sabit	sabit	sabit	sabit/ ayarlanabilir	sabit/ ayarlanabilir
Trip Ünitesi manyetik	sabit	sabit	sabit	sabit	sabit

*240V AC

					
3VL kompakt güç Şalteri 1600A'e kadar		VL160X/3VL1	VL160/3VL2	VL250/3VL3	VL400/3VL4
Tip					
Nominal akım I_n 50°C ortam sıcaklığı	A	16 ... 160		50 ... 160	
Nominal işletme gerilimi U_e 50/60 Hz AC	V	690	690	690	690
Aşırı akım açtırıcısı					
Termik - manyetik		✓	✓	✓	✓
Elektronik ETU LCD		-	✓	✓	✓
Değiştirilebilir		-	-	✓	✓
PROFIBUS modülü COM20		-	-	✓	✓
Kesme kapasitesi I_{cu}/I_{cs} IEC 60947-2'ye göre efektif değer					
Standart kesme kapasiteleri N²⁾					
415 V AC'de	kA	55/55		55/55	
Yüksek kesme kapasitesi H¹⁾					
415 VAC'de	kA	70/70		70/70	
690VAC'de	kA	12/6 ²⁾		12/6	
Çok yüksek kesme kapasitesi L¹⁾					
415 VAC'de	kA	-		100/75	
690VAC'de	kA	-		12/6	

					
3VL kompakt güç Şalteri 1600A'e kadar		VL630/3VL5	VL800/3VL6	VL1250/3VL7	VL1600/3VL8
Tip					
Nominal akım I_n 50°C ortam sıcaklığı	A	315 ... 630		800	
Nominal işletme gerilimi U_e 50/60 Hz AC	V	690	690	690	690
Aşırı akım açtırıcısı					
Termik - manyetik		✓	✓	-	-
Elektronik ETU LCD		✓	✓	✓	✓
Değiştirilebilir		✓	✓	✓	✓
PROFIBUS modülü COM20		✓	✓	✓	✓
Kesme kapasitesi I_{cu}/I_{cs} IEC 60947-2'ye göre efektif değer					
Standart kesme kapasiteleri N²⁾					
415 V AC'de	kA	55/55		55/28	
Yüksek kesme kapasitesi H¹⁾					
415 VAC'de	kA	70/70		70/35	
690VAC'de	kA	30/15		30/15	
Çok yüksek kesme kapasitesi L¹⁾					
415 VAC'de	kA	100/75		100/50	
690VAC'de	kA	35/17		35/17	

✓ mevcut

- Mevcut değildir

1) 240VAC,415VAC ve 525VSC'de maks. 5% aşırı gerilim
440VAC,500VAC ve 690VAC'de maks. 10% aşırı gerilim2) Nominal akım $I_n \geq 25A$

3VA11 ve 3VA12 TİPİ KOMPAKT GÜÇ ŞALTERLERİ

3 kutuplu

HAT KORUMASINA YÖNELİK KOMPAKT GÜÇ ŞALTERLERİ
3 Kutuplu Kompakt Şalterler (IEC60947-2 standardında)

- 3VA1 termik ayarlı, manyetik sabit, TM220 termik manyetik açtırıcılı, blok klemens bağlantılı veya bara bağlantı adaptörlü
- 3VA1 termik ayarlı, manyetik ayarlı, TM240 termik manyetik açtırıcılı, blok klemens bağlantılı veya bara bağlantı adaptörlü

380/415VAC/50Hz, Ics=Icu

Tip	Anma Akımı I _n (A)	Termik Ayar Sahası I _R (A)	Manyetik Ayar Sahası I _i (A)	Açtırıcı Tipi	Sipariş No	Kesme Kapasitesi (kA)	Birim Fiyatı TL	Min. Sipariş Adedi
3VA11	16	11 ... 16	320	TM220	3VA1196-4EE36-0AA0	36	700,00	1
	20	14 ... 20	320	TM220	3VA1120-4EE36-0AA0	36	700,00	1
	25	18 ... 25	320	TM220	3VA1125-4EE36-0AA0	36	700,00	1
	32	22 ... 32	320	TM220	3VA1132-4EE36-0AA0	36	700,00	1
	40	28 ... 40	400	TM220	3VA1140-4EE36-0AA0	36	700,00	1
	50	35 ... 50	500	TM220	3VA1150-4EE36-0AA0	36	700,00	1
	63	44 ... 63	630	TM220	3VA1163-4EE36-0AA0	36	700,00	1
	80	56 ... 80	800	TM220	3VA1180-4EE36-0AA0	36	700,00	1
	100	70 ... 100	1000	TM220	3VA1110-4EE36-0AA0	36	700,00	1
	125	88 ... 125	1250	TM220	3VA1112-4EE36-0AA0	36	946,00	1
3VA12	160	112 ... 160	1600	TM220	3VA1116-4EE36-0AA0	36	987,00	1
	200	140 ... 200	1000...2000	TM240	3VA1220-4EF32-0AA0	36	1.406,00	1
	250	175 ... 250	1250...2500	TM240	3VA1225-4EF32-0AA0	36	1.534,00	1



3VA11



TM220

3VA23	400	160 ... 400	600 ... 4000	ETU320	3VA2340-4HL32-0AA0	36	3.941,00	1
3VA24	630	250 ... 630	945 ... 6300	ETU320	3VA2463-4HL32-0AA0	36	5.283,00	1



3VA12



TM240

3VA11	16	11 ... 16	320	TM220	3VA1196-5EE36-0AA0	55	840,00	1
	20	14 ... 20	320	TM220	3VA1120-5EE36-0AA0	55	840,00	1
	25	18 ... 25	320	TM220	3VA1125-5EE36-0AA0	55	840,00	1
	32	22 ... 32	320	TM220	3VA1132-5EE36-0AA0	55	840,00	1
	40	28 ... 40	400	TM220	3VA1140-5EE36-0AA0	55	840,00	1
	50	35 ... 50	500	TM220	3VA1150-5EE36-0AA0	55	840,00	1
	63	44 ... 63	630	TM220	3VA1163-5EE36-0AA0	55	840,00	1
	80	56 ... 80	800	TM220	3VA1180-5EE36-0AA0	55	840,00	1
	100	70 ... 100	1000	TM220	3VA1110-5EE36-0AA0	55	840,00	1
	125	88 ... 125	1250	TM220	3VA1112-5EE36-0AA0	55	1.155,00	1
3VA12	160	112 ... 160	1600	TM220	3VA1116-5EE36-0AA0	55	1.208,00	1
	200	140 ... 200	1000...2000	TM240	3VA1220-5EF32-0AA0	55	1.635,00	1
	250	175 ... 250	1250...2500	TM240	3VA1225-5EF32-0AA0	55	1.714,00	1

3VA21	63	25 ... 63	95 ... 756	ETU320	3VA2163-5HL32-0AA0	55	1.261,00	1
	100	40 ... 100	150 ... 1200	ETU320	3VA2110-5HL32-0AA0	55	1.317,00	1
	160	63 ... 160	240 ... 1600	ETU320	3VA2116-5HL32-0AA0	55	2.517,00	1
3VA22	250	100 ... 250	375 ... 2500	ETU320	3VA2225-5HL32-0AA0	55	3.305,00	1
3VA23	400	160 ... 400	600 ... 4000	ETU320	3VA2340-5HL32-0AA0	55	4.336,00	1
3VA24	630	250 ... 630	945 ... 6300	ETU320	3VA2463-5HL32-0AA0	55	5.813,00	1
3VA25	800	320-800	1200...8000	ETU320	3VA2580-5HL32-0AA0	55	7.750,00	1
	1000	400-1000	1500...10000	ETU320	3VA2510-5HL32-0AA0	55	10.355,00	1



3VA25



ETU320

3VA21	63	25 ... 63	95 ... 756	ETU320	3VA2163-6HL32-0AA0	85	1.837,00	1
	100	40 ... 100	150 ... 1200	ETU320	3VA2110-6HL32-0AA0	85	1.986,00	1
	160	63 ... 160	240 ... 1600	ETU320	3VA2116-6HL32-0AA0	85	3.011,00	1
3VA22	250	100 ... 250	375 ... 2500	ETU320	3VA2225-6HL32-0AA0	85	3.947,00	1
3VA23	400	160 ... 400	600 ... 4000	ETU320	3VA2340-6HL32-0AA0	85	5.239,00	1
3VA24	630	250 ... 630	945 ... 6300	ETU320	3VA2463-6HL32-0AA0	85	6.817,00	1
3VA25	800	320-800	1200...8000	ETU320	3VA2580-6HL32-0AA0	85	9.794,00	1
	1000	400-1000	1500...10000	ETU320	3VA2510-6HL32-0AA0	85	10.883,00	1

110 kA ve 150 kA için satış temsilcilerimize danışabilirsiniz.

3VA11, 3VA12, 3VA22, 3VA23, 3VA24 ve 3VA25 TİPİ KOMPAKT GÜÇ ŞALTERLERİ

3 kutuplu

HAT KORUMASINA YÖNELİK KOMPAKT GÜÇ ŞALTERLERİ
3 Kutuplu Kompakt Şalterler (IEC60947-2 standardında)

- 3VA1 termik ayarlı, manyetik ayarlı, TM240 termik manyetik açtırıcılı, bara bağlantı adaptörlü
- 3VA23, 3VA24 ve 3VA25 tipi termik ve manyetik ayarlı LI korumalı ETU320 elektronik açtırıcılı, bara bağlantı adaptörlü

380/415VAC/50Hz, Ics=Icu

Tip	Anma Akımı I _n (A)	Termik Ayar Sahası I _R (A)	Manyetik Ayar Sahası I _i (A)	Açtırıcı Tipi	Sipariş No	Kesme Kapasitesi (kA)	Birim Fiyatı TL	Min. Sipariş Adedi
3VA11	16	11 ... 16	160 ... 320	TM240	3VA1196-4EF36-0AA0	36	733,00	1
	20	14 ... 20	160 ... 320	TM240	3VA1120-4EF36-0AA0	36	733,00	1
	25	18 ... 25	160 ... 320	TM240	3VA1125-4EF36-0AA0	36	733,00	1
	32	22 ... 32	160 ... 320	TM240	3VA1132-4EF36-0AA0	36	733,00	1
	40	28 ... 40	200 ... 400	TM240	3VA1140-4EF36-0AA0	36	733,00	1
	50	35 ... 50	250 ... 500	TM240	3VA1150-4EF36-0AA0	36	733,00	1
	63	44 ... 63	315 ... 630	TM240	3VA1163-4EF36-0AA0	36	733,00	1
	80	56 ... 80	400 ... 800	TM240	3VA1180-4EF36-0AA0	36	733,00	1
	100	70 ... 100	500 ... 1000	TM240	3VA1110-4EF36-0AA0	36	733,00	1
	125	88 ... 125	625 ... 1250	TM240	3VA1112-4EF36-0AA0	36	967,00	1
	160	112 ... 160	800 ... 1600	TM240	3VA1116-4EF36-0AA0	36	1.009,00	1



TM240

3VA11	16	11 ... 16	160 ... 320	TM240	3VA1196-5EF36-0AA0	55	880,00	1
	20	14 ... 20	160 ... 320	TM240	3VA1120-5EF36-0AA0	55	880,00	1
	25	18 ... 25	160 ... 320	TM240	3VA1125-5EF36-0AA0	55	880,00	1
	32	22 ... 32	160 ... 320	TM240	3VA1132-5EF36-0AA0	55	880,00	1
	40	28 ... 40	200 ... 400	TM240	3VA1140-5EF36-0AA0	55	880,00	1
	50	35 ... 50	250 ... 500	TM240	3VA1150-5EF36-0AA0	55	880,00	1
	63	44 ... 63	315 ... 630	TM240	3VA1163-5EF36-0AA0	55	880,00	1
	80	56 ... 80	400 ... 800	TM240	3VA1180-5EF36-0AA0	55	880,00	1
	100	70 ... 100	500 ... 1000	TM240	3VA1110-5EF36-0AA0	55	880,00	1
	125	88 ... 125	625 ... 1250	TM240	3VA1112-5EF36-0AA0	55	1.208,00	1
	160	112 ... 160	800 ... 1600	TM240	3VA1116-5EF36-0AA0	55	1.263,00	1



3VA11

3VA11	16	11 ... 16	160 ... 320	TM240	3VA1196-6EF36-0AA0	70	1.031,00	1
	20	14 ... 20	160 ... 320	TM240	3VA1120-6EF36-0AA0	70	1.031,00	1
	25	18 ... 25	160 ... 320	TM240	3VA1125-6EF36-0AA0	70	1.031,00	1
	32	22 ... 32	160 ... 320	TM240	3VA1132-6EF36-0AA0	70	1.031,00	1
	40	28 ... 40	200 ... 400	TM240	3VA1140-6EF36-0AA0	70	1.031,00	1
	50	35 ... 50	250 ... 500	TM240	3VA1150-6EF36-0AA0	70	1.031,00	1
	63	44 ... 63	315 ... 630	TM240	3VA1163-6EF36-0AA0	70	1.031,00	1
	80	56 ... 80	400 ... 800	TM240	3VA1180-6EF36-0AA0	70	1.031,00	1
	100	70 ... 100	500 ... 1000	TM240	3VA1110-6EF36-0AA0	70	1.031,00	1
	125	88 ... 125	625 ... 1250	TM240	3VA1112-6EF36-0AA0	70	1.511,00	1
	160	112 ... 160	800 ... 1600	TM240	3VA1116-6EF36-0AA0	70	1.580,00	1
3VA12	200	140 ... 200	1000 ... 2000	TM240	3VA1220-6EF32-0AA0	70	2.204,00	1
	250	175 ... 250	1250 ... 2500	TM240	3VA1225-6EF32-0AA0	70	2.309,00	1

KORUMASIZ YÜK KESİCİLER
Trip Ünitesiz 3 Kutuplu Yük Kesiciler (IEC60947-3 standardında)

*3VA11 kasasında, termik/manyetik koruma yok, blok klemens bağlantılı

3 kutuplu 380/415VAC/50Hz

3VA11	63	--	--	--	3VA1163-1AA36-0AA0	--	729,00	1
	100	--	--	--	3VA1110-1AA36-0AA0	--	729,00	1
	125	--	--	--	3VA1112-1AA36-0AA0	--	824,00	1
	160	--	--	--	3VA1116-1AA36-0AA0	--	854,00	1
3VA12	250	--	--	--	3VA1225-1AA32-0AA0	--	1.138,00	1



3VA11 ve 3VA12 TİPİ KOMPAKT GÜÇ ŞALTERLERİ

4 kutuplu

HAT KORUMASINA YÖNELİK KOMPAKT GÜÇ ŞALTERLERİ
4 Kutuplu Kompakt Şalterler (IEC60947-2 standardında)

- 3VA1 termik ayarlı, manyetik ayarlı, TM240 termik manyetik açtırıcı, bara bağlantı adaptörlü, nötr korumasız
- 3VA23, 3VA24 ve 3VA25 tipi LI fonksiyonlu, Nötr korumalı (%0, %50 veya %100) ETU320 elektronik açtırıcı, bara bağlantı adaptörlü

380/415VAC/50Hz, Ics=Icu



3VA11



TM220

Tip	Anma Akımı I _n (A)	Termik Ayar Sahası I _R (A)	Manyetik Ayar Sahası I _i (A)	Açtırıcı Tipi	Sipariş No	Kesme Kapasitesi (kA)	Birim Fiyatı TL	Min. Sipariş Adedi
3VA11	16	11 ... 16	320	TM220	3VA1196-4EE46-0AA0	36	840,00	1
	20	14 ... 20	320	TM220	3VA1120-4EE46-0AA0	36	840,00	1
	25	18 ... 25	320	TM220	3VA1125-4EE46-0AA0	36	840,00	1
	32	22 ... 32	320	TM220	3VA1132-4EE46-0AA0	36	840,00	1
	40	28 ... 40	400	TM220	3VA1140-4EE46-0AA0	36	840,00	1
	50	35 ... 50	500	TM220	3VA1150-4EE46-0AA0	36	840,00	1
	63	44 ... 63	630	TM220	3VA1163-4EE46-0AA0	36	840,00	1
	80	56 ... 80	800	TM220	3VA1180-4EE46-0AA0	36	889,00	1
	100	70 ... 100	1000	TM220	3VA1110-4EE46-0AA0	36	1.037,00	1
	125	88 ... 125	1250	TM220	3VA1112-4EE46-0AA0	36	1.593,00	1
160	112 ... 160	1600	TM220	3VA1116-4EE46-0AA0	36	1.780,00	1	
3VA12	200	140 ... 200	1000 ... 2000	TM240	3VA1220-4EF42-0AA0	36	2.340,00	1
	250	175 ... 250	1250 ... 2500	TM240	3VA1225-4EF42-0AA0	36	2.822,00	1



3VA12



TM240

3VA23	400	160 ... 400	600 ... 4000	ETU320	3VA2340-4HL42-0AA0	36	5.206,00	1
3VA24	630	250 ... 630	945 ... 6300	ETU320	3VA2463-4HL42-0AA0	36	5.800,00	1
3VA11	16	11 ... 16	320	TM220	3VA1196-5EE46-0AA0	55	967,00	1
	20	14 ... 20	320	TM220	3VA1120-5EE46-0AA0	55	967,00	1
	25	18 ... 25	320	TM220	3VA1125-5EE46-0AA0	55	967,00	1
	32	22 ... 32	320	TM220	3VA1132-5EE46-0AA0	55	967,00	1
	40	28 ... 40	400	TM220	3VA1140-5EE46-0AA0	55	967,00	1
	50	35 ... 50	500	TM220	3VA1150-5EE46-0AA0	55	967,00	1
	63	44 ... 63	630	TM220	3VA1163-5EE46-0AA0	55	967,00	1
	80	56 ... 80	800	TM220	3VA1180-5EE46-0AA0	55	1.025,00	1
	100	70 ... 100	1000	TM220	3VA1110-5EE46-0AA0	55	1.193,00	1
	125	88 ... 125	1250	TM220	3VA1112-5EE46-0AA0	55	1.712,00	1
3VA12	200	140 ... 200	1000 ... 2000	TM240	3VA1220-5EF42-0AA0	55	2.492,00	1
	250	175 ... 250	1250 ... 2500	TM240	3VA1225-5EF42-0AA0	55	2.891,00	1



3VA21



ETU320

3VA21	63	25 ... 63	95 ... 756	ETU320	3VA2163-5HL42-0AA0	55	1.549,00	1
	100	40 ... 100	150 ... 1200	ETU320	3VA2110-5HL42-0AA0	55	2.196,00	1
	160	63 ... 160	240 ... 1600	ETU320	3VA2116-5HL42-0AA0	55	2.548,00	1
3VA22	250	100 ... 250	375 ... 2500	ETU320	3VA2225-5HL42-0AA0	55	3.365,00	1
3VA23	400	160 ... 400	600 ... 4000	ETU320	3VA2340-5HL42-0AA0	55	5.727,00	1
3VA24	630	250 ... 630	945 ... 6300	ETU320	3VA2463-5HL42-0AA0	55	6.380,00	1
3VA25	800	320-800	1200...8000	ETU320	3VA2580-5HL42-0AA0	55	10.041,00	1
	1000	400-1000	1500...10000	ETU320	3VA2510-5HL42-0AA0	55	13.463,00	1
3VA21	63	25 ... 63	95 ... 756	ETU320	3VA2163-6HL42-0AA0	85	1.702,00	1
	100	40 ... 100	150 ... 1200	ETU320	3VA2110-6HL42-0AA0	85	1.852,00	1
	160	63 ... 160	240 ... 1600	ETU320	3VA2116-6HL42-0AA0	85	2.852,00	1
3VA22	250	100 ... 250	375 ... 2500	ETU320	3VA2225-6HL42-0AA0	85	3.786,00	1
3VA23	400	160 ... 400	600 ... 4000	ETU320	3VA2340-6HL42-0AA0	85	6.585,00	1
3VA24	630	250 ... 630	945 ... 6300	ETU320	3VA2463-6HL42-0AA0	85	7.340,00	1
3VA25	800	320-800	1200...8000	ETU320	3VA2580-6HL42-0AA0	85	10.745,00	1
	1000	400-1000	1500...10000	ETU320	3VA2510-6HL42-0AA0	85	14.409,00	1

3VA11, 3VA12, 3VA22, 3VA23, 3VA24 ve 3VA25 TİPİ KOMPAKT GÜÇ ŞALTERLERİ

4 kutuplu

HAT KORUMASINA YÖNELİK KOMPAKT GÜÇ ŞALTERLERİ
4 Kutuplu Kompakt Şalterler (IEC60947-2 standardında)

- 3VA1 termik ayarlı, manyetik ayarlı, TM240 termik manyetik açtırıcı, bara bağlantı adaptörlü, nötr korumasız
- 3VA23, 3VA24 ve 3VA25 tipi LI fonksiyonlu, Nötr korumalı (%0, %50 veya %100) ETU320 elektronik açtırıcı, bara bağlantı adaptörlü

380/415VAC/50Hz, Ics=Icu

Tip	Anma Akımı I _n (A)	Termik Ayar Sahası I _R (A)	Manyetik Ayar Sahası I _i (A)	Açtırıcı Tipi	Sipariş No	Kesme Kapasitesi (kA)	Birim Fiyatı TL	Min. Sipariş Adedi
3VA11	16	11 ... 16	160 ... 320	TM240	3VA1196-4EF46-0AA0	36	879,00	1
	20	14 ... 20	160 ... 320	TM240	3VA1120-4EF46-0AA0	36	879,00	1
	25	18 ... 25	160 ... 320	TM240	3VA1125-4EF46-0AA0	36	879,00	1
	32	22 ... 32	160 ... 320	TM240	3VA1132-4EF46-0AA0	36	879,00	1
	40	28 ... 40	200 ... 400	TM240	3VA1140-4EF46-0AA0	36	879,00	1
	50	35 ... 50	250 ... 500	TM240	3VA1150-4EF46-0AA0	36	879,00	1
	63	44 ... 63	315 ... 630	TM240	3VA1163-4EF46-0AA0	36	879,00	1
	80	56 ... 80	400 ... 800	TM240	3VA1180-4EF46-0AA0	36	932,00	1
	100	70 ... 100	500 ... 1000	TM240	3VA1110-4EF46-0AA0	36	1.085,00	1
	125	88 ... 125	625 ... 1250	TM240	3VA1112-4EF46-0AA0	36	1.667,00	1
160	112 ... 160	800 ... 1600	TM240	3VA1116-4EF46-0AA0	36	1.864,00	1	



3VA11



TM240

3VA11	16	11 ... 16	160 ... 320	TM240	3VA1196-5EF46-0AA0	55	1.012,00	1
	20	14 ... 20	160 ... 320	TM240	3VA1120-5EF46-0AA0	55	1.012,00	1
	25	18 ... 25	160 ... 320	TM240	3VA1125-5EF46-0AA0	55	1.012,00	1
	32	22 ... 32	160 ... 320	TM240	3VA1132-5EF46-0AA0	55	1.012,00	1
	40	28 ... 40	200 ... 400	TM240	3VA1140-5EF46-0AA0	55	1.012,00	1
	50	35 ... 50	250 ... 500	TM240	3VA1150-5EF46-0AA0	55	1.012,00	1
	63	44 ... 63	315 ... 630	TM240	3VA1163-5EF46-0AA0	55	1.012,00	1
	80	56 ... 80	400 ... 800	TM240	3VA1180-5EF46-0AA0	55	1.073,00	1
	100	70 ... 100	500 ... 1000	TM240	3VA1110-5EF46-0AA0	55	1.251,00	1
	125	88 ... 125	625 ... 1250	TM240	3VA1112-5EF46-0AA0	55	1.790,00	1
160	112 ... 160	800 ... 1600	TM240	3VA1116-5EF46-0AA0	55	2.000,00	1	

3VA11	16	11 ... 16	160 ... 320	TM240	3VA1196-6EF46-0AA0	70	1.186,00	1
	20	14 ... 20	160 ... 320	TM240	3VA1120-6EF46-0AA0	70	1.186,00	1
	25	18 ... 25	160 ... 320	TM240	3VA1125-6EF46-0AA0	70	1.186,00	1
	32	22 ... 32	160 ... 320	TM240	3VA1132-6EF46-0AA0	70	1.186,00	1
	40	28 ... 40	200 ... 400	TM240	3VA1140-6EF46-0AA0	70	1.186,00	1
	50	35 ... 50	250 ... 500	TM240	3VA1150-6EF46-0AA0	70	1.186,00	1
	63	44 ... 63	315 ... 630	TM240	3VA1163-6EF46-0AA0	70	1.186,00	1
	80	56 ... 80	400 ... 800	TM240	3VA1180-6EF46-0AA0	70	1.256,00	1
	100	70 ... 100	500 ... 1000	TM240	3VA1110-6EF46-0AA0	70	1.463,00	1
	125	88 ... 125	625 ... 1250	TM240	3VA1112-6EF46-0AA0	70	2.395,00	1
160	112 ... 160	800 ... 1600	TM240	3VA1116-6EF46-0AA0	70	2.678,00	1	
3VA12	200	140 ... 200	1000 ... 2000	TM240	3VA1220-6EF42-0AA0	70	3.285,00	1
	250	175 ... 250	1250 ... 2500	TM240	3VA1225-6EF42-0AA0	70	3.562,00	1

KORUMASIZ YÜK KESİCİLER**Trip Ünitesiz 4 Kutuplu Yük Kesiciler (IEC60947-3 standardında)**

*3VA11 kasasında, termik/manyetik koruma yok, blok klemens bağlantılı

4 kutuplu 380/415VAC/50Hz

3VA11	63	--	--	--	3VA1163-1AA46-0AA0	--	758,00	1
	100	--	--	--	3VA1110-1AA46-0AA0	--	758,00	1
	125	--	--	--	3VA1112-1AA46-0AA0	--	1.175,00	1
	160	--	--	--	3VA1116-1AA46-0AA0	--	1.226,00	1
3VA12	250	--	--	--	3VA1225-1AA42-0AA0	--	1.468,00	1



3VA KOMPAKT TİP GÜÇ ŞALTERLERİ

3 ve 4 kutuplu

Tip	Anma Akımı I _n (A)	Termik Ayar Sahası I _R (A)	Manyetik Ayar Sahası I _i (A)	Açtırcı Tipi	Sipariş No	Kesme Kapasitesi (kA)	Birim Fiyatı TL	Min. Sipariş Adedi
-----	----------------------------------	---	---	-----------------	---------------	-----------------------------	-----------------------	--------------------------

MOTOR VE STARTER KORUMASINA YÖNELİK KOMPACT GÜÇ ŞALTERLERİ
3 Kutuplu Starter Koruma Şalteri (IEC60947-2 standardında)

- 3VA11 ve 3VA12 manyetik ayarlı, TM120M manyetik korumalı, blok klemens bağlantılı

IE3'e
hazır mısınız?
380/415VAC/50Hz
3 kutuplu

3VA11	32	--	220 ... 510	TM120M	3VA1132-5MH36-0AA0	55	963,00	1
	40	--	280 ... 640	TM120M	3VA1140-5MH36-0AA0	55	963,00	1
	50	--	350 ... 800	TM120M	3VA1150-5MH36-0AA0	55	963,00	1
	63	--	440 ... 1010	TM120M	3VA1163-5MH36-0AA0	55	963,00	1
	80	--	560 ... 1280	TM120M	3VA1180-5MH36-0AA0	55	963,00	1
	100	--	700 ... 1600	TM120M	3VA1110-5MH36-0AA0	55	963,00	1
	125	--	875 ... 2000	TM120M	3VA1112-5MH36-0AA0	55	1.243,00	1
3VA12	160	--	1120 ... 2560	TM120M	3VA1216-5MH32-0AA0	55	1.449,00	1
	200	--	1400 ... 2800	TM120M	3VA1220-5MH32-0AA0	55	1.821,00	1

3VA11	32	--	220 ... 510	TM120M	3VA1132-6MH36-0AA0	70	1.126,00	1
	40	--	280 ... 640	TM120M	3VA1140-6MH36-0AA0	70	1.126,00	1
	50	--	350 ... 800	TM120M	3VA1150-6MH36-0AA0	70	1.126,00	1
	63	--	440 ... 1010	TM120M	3VA1163-6MH36-0AA0	70	1.126,00	1
	80	--	560 ... 1280	TM120M	3VA1180-6MH36-0AA0	70	1.126,00	1
	100	--	700 ... 1600	TM120M	3VA1110-6MH36-0AA0	70	1.126,00	1
	125	--	875 ... 2000	TM120M	3VA1112-6MH36-0AA0	70	1.551,00	1
3VA12	160	--	1120 ... 2560	TM120M	3VA1216-6MH32-0AA0	70	1.745,00	1
	200	--	1400 ... 2800	TM120M	3VA1220-6MH32-0AA0	70	2.148,00	1

3 Kutuplu Motor Koruma Şalteri (IEC60947-2 standardında)

- * 3VA21, 3VA22, 3VA23 ve 3VA24 tipi LSI fonksiyonlu (I_i = 15xI_n), ETU350M elektronik açtırcılı, bara bağlantı adaptörlü

380/415VAC/50Hz
3 kutuplu

3VA21	25	10 ... 25	75...375	ETU350M	3VA2125-5MN32-0AA0	55	1.520,00	1
	40	16 ... 40	120...600	ETU350M	3VA2140-5MN32-0AA0	55	1.520,00	1
	63	25 ... 63	189...945	ETU350M	3VA2163-5MN32-0AA0	55	1.520,00	1
	100	40 ... 100	360...1500	ETU350M	3VA2110-5MN32-0AA0	55	1.650,00	1
	160	63 ... 160	480...2400	ETU350M	3VA2216-5MN32-0AA0	55	2.262,00	1
3VA22	200	80 ... 200	600...3000	ETU350M	3VA2220-5MN32-0AA0	55	2.634,00	1
	250	100 ... 250	750...3750	ETU350M	3VA2325-5MN32-0AA0	55	4.371,00	1
3VA24	400	160 ... 400	1200...6000	ETU350M	3VA2440-5MN32-0AA0	55	4.904,00	1
	500	200 ... 500	1500...7500	ETU350M	3VA2450-5MN32-0AA0	55	5.592,00	1

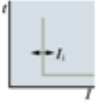

3VA KOMPAKT ŞALTER AKSESUARLARI

3 ve 4 kutuplu

Versiyon	Güç şalteri tipi / Nominal akım				Sipariş No	Birim Fiyatı TL	Min. Sipariş Adedi
	3VA1 160A	3VA1 250A	3VA2 100A 160A 250A	3VA2 400A 630A 800A 1000A			

DAHİLİ AKSESUARLAR (Yerleşim için sayfa 206-207'e bkzn.)

YENİ

AUX - Yardımcı kontak (1 enversör kontak)

240VAC(50Hz)/250VDC	✓	✓	✓	✓	3VA9988-0AA12	70,00	1
---------------------	---	---	---	---	---------------	-------	---

LCS - Erken davranan enversör kontak

240VAC(50Hz)/250VDC	✓	✓	✓	✓	3VA9988-0AA22	95,00	1
---------------------	---	---	---	---	---------------	-------	---

TAS - Trip veya Alarm kontağı (1 enversör kontak)

240VAC(50Hz)/250VDC	✓	✓	✓	✓	3VA9988-0AB12	70,00	1
---------------------	---	---	---	---	---------------	-------	---

SAS - Kısa devre alarm kontağı (1 enversör kontak)

240VAC(50Hz)/250VDC	✓	--	--	--	3VA9988-0AB32	103,00	1
240VAC(50Hz)/250VDC	--	✓	--	--	3VA9988-0AB34	108,00	1

EAS - Elektriksel alarm kontağı (1 enversör kontak)

240VAC(50Hz)/250VDC	--	--	✓	✓	3VA9988-0AB22	103,00	1
---------------------	----	----	---	---	---------------	--------	---

UVR- Düşük gerilim bobini

110VAC (50/60Hz)	✓	✓	✓	✓	3VA9908-0BB23	313,00	1
208...230VAC(50/60Hz)	✓	✓	✓	✓	3VA9908-0BB25	313,00	1

STL - Açtırma bobini sol aksesuar bölgesi

110...127 VAC(50/60Hz)/110...127VDC	✓	✓	✓	✓	3VA9988-0BL32	241,00	1
208...277VAC(50/60Hz)/220...250VDC	✓	✓	✓	✓	3VA9988-0BL33	241,00	1
380 ... 500VAC(50/60Hz)	✓	✓	✓	✓	3VA9988-0BL20	241,00	1

STF - Açtırma bobini esnek tip (sağ veya sola montaj imkanı)

110 ... 127VAC(50/60Hz)	✓	✓	✓	✓	3VA9988-0BA22*	241,00	1
208 ... 277VAC(50/60Hz)	✓	✓	✓	✓	3VA9988-0BA23*	241,00	1
380 ... 500VAC(50/60Hz)	✓	✓	✓	✓	3VA9988-0BA24*	241,00	1

* 3VA2 (630 amper'e kadar) şalterlerde sağ veya sol aksesuar bölmesine takılabilir.
Diğer 3VA1 ve 3VA25 tipi şalterlerde sadece sol aksesuar bölmesine takılabilir.

SENTRON 3VA KAÇAK AKIM KORUMA CİHAZLARI

Kaçak Akım Koruma Modülü	Nominal Akım (A)	Kutup Sayısı	Kaçak Akım Ayarlanabilir (A)	Gecikme Süresi Δt	Sipariş No	Birim Fiyatı TL	Min. Sipariş Adedi
--------------------------	------------------	--------------	------------------------------	---------------------------	------------	-----------------	--------------------

Tip A (Darbe Akım Duyarlılığı)
Nominal işletme gerilimi: 127...690V AC, 50/60Hz

3VA1 Sol Yan Montajlı, Blok Klemens ile Ayrıcı ve Kompakt Tip Kesiciye monte edilebilir.

RCD510	160A	3	0.03-5.00	0.0...3.00 s	3VA9113-ORS20	2,272.00	1
RCD510	250A	3	0.03-5.00	0.0...3.00 s	3VA9213-ORS20	2,470.00	1
RCD310	160A	4	0.03-5.00	0 s	3VA9114-ORS10	1,484.00	1
RCD510	160A	4	0.03-5.00	0.0...3.00 s	3VA9114-ORS20	2,469.00	1
RCD510	250A	4	0.03-5.00	0.0...3.00 s	3VA9214-ORS20	2,687.00	1

3VA1 Alta Montajlı (trip ünitesi altı)

RCD520	160A	3	0.03-5.00	0.0...3.00 s	3VA9113-ORL20	2,272.00	1
RCD520	250A	3	0.03-5.00	0.0...3.00 s	3VA9213-ORL20	2,470.00	1
RCD320	160A	4	0.03-5.00	0 s	3VA9114-ORL10	1,484.00	1
RCD520	160A	4	0.03-5.00	0.0...3.00 s	3VA9114-ORL20	2,469.00	1
RCD520	250A	4	0.03-5.00	0.0...3.00 s	3VA9214-ORL20	2,687.00	1

3VA2 Alta Montajlı (trip ünitesi altı)

Alltan enerji girişi için gerekli yardımcı kontak (AUX) ayrıca sipariş edilmeli.

RCD820	100A,160A	3	0.03-30	0.0...10 s	3VA9123-ORL30	2,613.00	1
RCD820	250A	3	0.03-30	0.0...10 s	3VA9223-ORL30	2,613.00	1
RCD820	400A	3	0.03-30	0.0...10 s	3VA9323-ORL30	3,135.00	1
RCD820	630A	3	0.03-30	0.0...10 s	3VA9423-ORL30	3,135.00	1
RCD820	100A,160A	4	0.03-30	0.0...10 s	3VA9124-ORL30	2,836.00	1
RCD820	250A	4	0.03-30	0.0...10 s	3VA9224-ORL30	2,836.00	1
RCD820	400A	4	0.03-30	0.0...10 s	3VA9324-ORL30	3,408.00	1
RCD820	630A	4	0.03-30	0.0...10 s	3VA9424-ORL30	3,408.00	1

3VA KOMPAKT ŞALTER AKSESUARLARI

3 ve 4 kutuplu

Versiyon	Güç şalteri tipi / Nominal akım				Sipariş No	Birim Fiyatı TL	Min. Sipariş Adedi
	3VA1 160A	3VA1 250A	3VA2 100A 160A 250A	3VA2 400A 630A			

YENİ
Önden tahrik mekanizması, komple

Döner tahrikli, Koruma sınıfı IP30



3VA9267-0EK11

Tip	Renk	3VA1 160A	3VA1 250A	3VA2 100A 160A 250A	3VA2 400A 630A	Sipariş No	Birim Fiyatı TL	Min. Sipariş Adedi
Standart	Gri	✓	--	--	--	3VA9157-0EK11	143,00	1
		--	✓	--	--	3VA9257-0EK11	161,00	1
		--	--	✓	--	3VA9267-0EK11	161,00	1
		--	--	--	✓	3VA9467-0EK11	213,00	1
Standart aydınlatma kiti ile birlikte	Gri	✓	--	--	--	3VA9157-0EK13	290,00	1
		--	✓	--	--	3VA9257-0EK13	306,00	1
		--	--	✓	--	3VA9267-0EK13	306,00	1
		--	--	--	✓	3VA9467-0EK13	359,00	1



3VA9117-0HB20

Motor mekanizması MO320 (Yan montaj, panoda yerden tasarruf sağlar)

DC 24 ... 60 V AC 42 ... 60 V	✓	--	--	--	3VA9117-0HB10	1.303,00	1
AC 110 ... 230 V DC 110 ... 250V	✓	--	--	--	3VA9117-0HB20	1.303,00	1

Motor mekanizması MO320

3VA9267-0HA10

24 ... 60 V DC	✓	--	--	--	3VA9157-0HA10	1.303,00	1
	--	✓	--	--	3VA9257-0HA10	1.495,00	1
	--	--	✓	--	3VA9267-0HA10	1.687,00	1
	--	--	--	✓	3VA9467-0HA10	2.109,00	1
110 ... 230 V AC 110 ... 250 V DC	✓	--	--	--	3VA9157-0HA20	1.303,00	1
	--	✓	--	--	3VA9257-0HA20	1.495,00	1
	--	--	✓	--	3VA9267-0HA20	1.687,00	1
	--	--	--	✓	3VA9467-0HA20	2.109,00	1

Uzatma kollu tahrik mekanizması, komple, kapı ve pano kapağına montaj için

 Döner tahrikli, Mil uzunluğu 300 mm
 Kol ve montaj plakası 75x75 mm, Koruma sınıfı IP65

3VA9267-0FK21

Tip	Renk	3VA1 160A	3VA1 250A	3VA2 100A 160A 250A	3VA2 400A 630A	Sipariş No	Birim Fiyatı TL	Min. Sipariş Adedi
Standart	Gri	✓	--	--	--	3VA9157-0FK21	247,00	1
		--	✓	--	--	3VA9257-0FK21	281,00	1
		--	--	✓	--	3VA9267-0FK21	281,00	1
		--	--	--	✓	3VA9467-0FK21	406,00	1
Acil Stop	Sarı - Kırmızı	✓	--	--	--	3VA9157-0FK25	284,00	1
		--	✓	--	--	3VA9257-0FK25	323,00	1
		--	--	✓	--	3VA9267-0FK25	323,00	1
		--	--	--	✓	3VA9467-0FK25	467,00	1

3VA25 için uzatma kollu tahrik mekanizması, komple, kapı ve pano kapağına montaj için

 Döner tahrikli, Mil uzunluğu 300 mm
 Kol ve montaj plakası 100x100 mm, Koruma sınıfı IP65

3VA9467-0FK25

3VA9687-0FK25

Tip	Renk	3VA25 için	Sipariş No	Birim Fiyatı TL	Min. Sipariş Adedi
Standart	Gri	3VA25 için	3VA9687-0FK21	750,00	1
Acil Stop	Sarı-Kırmızı	3VA25 için	3VA9687-0FK25	901,00	1

3VA9687-0FK21

3VA KOMPAKT ŞALTER AKSESUARLARI

3 ve 4 kutuplu

YENİ

Güç şalterleri tipi	Güç şalteri tipi / Nominal akım				Sipariş No	Birim Fiyatı TL	Min. Sipariş Adedi
	3VA1 160A	3VA1 250A	3VA2 100A 160A 250A	3VA2 400A 630A			



3VA9088-0LB10



3VA9168-0VF30



3VA9088-0MV10



3VA9167-0VF10



3VA9980-0VC20



3VA9163-0SB10

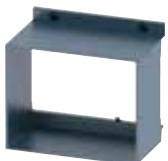

3VA9167-0KT00

Kurma Kolu Kilitleme Tertibatı

✓	✓	--	--	3VA9088-0LB10	108,00	1
--	--	✓	✓	3VA9388-0LB10	142,00	1

Önden Mekanik Kilitleme

2 şalterin karşılıklı kilitlemesi için komple kit. (Motorlu tahrik varken **kullanılamaz**)

✓	--	--	--	3VA9158-0VF30	347,00	1
--	✓	--	--	3VA9258-0VF30	365,00	1
--	--	✓	--	3VA9168-0VF30	373,00	1
--	--	--	✓	3VA9368-0VF30	418,00	1

Arkadan Mekanik Kilitleme (Hareketli Mil ile)

Komple Kit (Motorlu tahrik varken **kullanılabilir**)

Sabit tip için komple kit	✓	✓	✓	✓	3VA9088-0VM10	647,00	1
Soket/çekmeceli tip için komple kit	✓	✓	✓	✓	3VA9088-0VM30	842,00	1

Bowden kablosuyla mekanik kilitlemesi için modül

Her şalter için bir adet gereklidir. Bowden kablosu ayrıca sipariş edilmelidir.

✓	--	--	--	3VA9157-0VF10	130,00	1
--	✓	--	--	3VA9257-0VF10	143,00	1
--	--	✓	--	3VA9167-0VF10	147,00	1
--	--	--	✓	3VA9367-0VF10	211,00	1

Bowden kablosu (Her iki şalter için bir adet gereklidir.)

0.6m uzunluk	✓	✓	✓	✓	3VA9980-0VC10	110,00	1
1.0m uzunluk	✓	✓	✓	✓	3VA9980-0VC20	171,00	1
1.5m uzunluk	✓	✓	✓	✓	3VA9980-0VC30	233,00	1

Kapı Oyma Çerçevesi

Sabit Tip Şalter için Kapı Oyma Çerçevesi

3 kutuplu	ETU hariç	✓	--	--	--	3VA9053-0SB10	54,00	1
	ETU hariç	--	✓	--	--	3VA9253-0SB10	70,00	1
	ETU hariç	--	--	✓	--	3VA9163-0SB10	76,00	1
	ETU hariç	--	--	--	✓	3VA9383-0SB10	87,00	1
	ETU dahil	✓	--	--	--	3VA9053-0SB20	64,00	1
	ETU dahil	--	✓	--	--	3VA9253-0SB20	79,00	1
	ETU dahil	--	--	✓	--	3VA9163-0SB20	85,00	1
	ETU dahil	--	--	--	✓	3VA9363-0SB20	101,00	1

4 kutuplu

ETU hariç	✓	--	--	--	3VA9054-0SB10	66,00	1
ETU hariç	--	✓	--	--	3VA9254-0SB10	82,00	1
ETU hariç	--	--	✓	--	3VA9164-0SB10	88,00	1
ETU hariç	--	--	--	✓	3VA9384-0SB10	108,00	1
ETU dahil	✓	--	--	--	3VA9054-0SB20	74,00	1
ETU dahil	--	✓	--	--	3VA9254-0SB20	93,00	1
ETU dahil	--	--	✓	--	3VA9164-0SB20	97,00	1
ETU dahil	--	--	--	✓	3VA9364-0SB20	120,00	1

Motorlu Şalter için Kapı Oyma Çerçevesi

✓	--	--	--	3VA9053-0SB20	64,00	1
--	✓	✓	--	3VA9257-0SB30	76,00	1
--	--	--	✓	3VA9387-0SB30	93,00	1

Döner Tahrik Mekanizmalı Şalter için Kapı Oyma Çerçevesi

✓	--	--	--	3VA9053-0SB10	54,00	1
--	✓	--	--	3VA9253-0SB10	70,00	1
--	--	✓	--	3VA9163-0SB10	76,00	1
--	--	--	✓	3VA9383-0SB10	87,00	1

Çekmeceli/Soketli Tip Şalter için Kapı Oyma Çerçevesi

--	✓	--	--	3VA9257-0KT00	127,00	1
--	--	✓	--	3VA9167-0KT00	127,00	1
--	--	--	✓	3VA9367-0KT00	137,00	1

3VA KOMPAKT ŞALTER AKSESUARLARI

3 ve 4 kutuplu

YENİ

Versiyon	Güç şalteri tipi / Nominal akım				Sipariş No	Birim Fiyatı TL	Min. Sipariş Adedi
	3VA1 160A	3VA1 250A	3VA2 100A 160A 250A	3VA2 400A 630A			

Blok Klemens

3VA9163-0JA12

3 kutuplu ¹⁾	Kablo Kesitimi		Güç Şalteri Tipi / Nominal Akım				Sipariş No	Birim Fiyatı TL	Min. Sipariş Adedi
	6 mm ²	120 mm ²	3VA1 160A	3VA1 250A	3VA2 100A 160A 250A	3VA2 400A 630A			
	6 mm ²	120 mm ²	--	✓	--	--	3VA9253-0JA11	62,00	1
	50 mm ²	185 mm ²	--	✓	--	--	3VA9253-0JA12	62,00	1
	6 mm ²	120 mm ²	--	--	✓	--	3VA9163-0JA12	62,00	1
	25 mm ²	185 mm ²	--	--	✓	--	3VA9263-0JA12	62,00	1
	35 mm ²	300 mm ²	--	--	--	✓	3VA9483-0JA13	261,00	1



3VA9164-0JA12

4 kutuplu ²⁾	Kablo Kesitimi		Güç Şalteri Tipi / Nominal Akım				Sipariş No	Birim Fiyatı TL	Min. Sipariş Adedi
	6 mm ²	120 mm ²	3VA1 160A	3VA1 250A	3VA2 100A 160A 250A	3VA2 400A 630A			
	6 mm ²	120 mm ²	--	✓	--	--	3VA9254-0JA11	82,00	1
	50 mm ²	185 mm ²	--	✓	--	--	3VA9254-0JA12	82,00	1
	6 mm ²	120 mm ²	--	--	✓	--	3VA9164-0JA12	82,00	1
	25 mm ²	185 mm ²	--	--	✓	--	3VA9264-0JA12	82,00	1
	35 mm ²	300 mm ²	--	--	--	✓	3VA9484-0JA13	346,00	1

1) Bakır Kablo ile bağlantı, 3 terminal dahil

2) Bakır Kablo ile bağlantı, 4 terminal dahil



3VA9203-0QA00

Bara Bağlantı Adaptörü (Kablo pabucu ve bara bağlantısı yapmak için)

17mm	6.5mm	Güç Şalteri Tipi / Nominal Akım				Sipariş No	Birim Fiyatı TL	Min. Sipariş Adedi
		3VA1 160A	3VA1 250A	3VA2 100A 160A 250A	3VA2 400A 630A			
		✓	--	--	--	3VA9113-0QA00	53,00	1

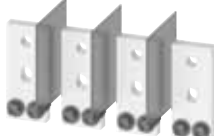

3VA9604-0QB00

Bara Bağlantı Parçaları

3 bara ve 2 faz ayırıcı plaka	Boyutlar		Güç Şalteri Tipi / Nominal Akım	Sipariş No	Birim Fiyatı TL	Min. Sipariş Adedi
	50mm	28mm				
	50mm	28mm	3VA25 için 3 kutuplu	3VA9603-0QB00	383,00	1
4 bara ve 3 faz ayırıcı plaka	50mm	28mm	3VA25 için 4 kutuplu	3VA9604-0QB00	512,00	1

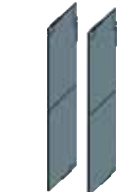

3VA9152-0WA00

Faz Ayırıcı Plakalar

2 adet faz ayırıcı plaka dahildir	Güç Şalteri Tipi / Nominal Akım				Sipariş No	Birim Fiyatı TL	Min. Sipariş Adedi
	3VA1 160A	3VA1 250A	3VA2 100A 160A 250A	3VA2 400A 630A			
	✓	--	--	--	3VA9152-0WA00	37,00	1
	--	✓	--	--	3VA9252-0WA00	38,00	1
	--	--	✓	--	3VA9262-0WA00	38,00	1
	--	--	--	✓	3VA9482-0WA00	51,00	1
	3VA25 için				3VA9602-0WA00	87,00	1

Sabit Tip Şalter için Klemens Kapakları



3VA9221-0WD30



3VA9221-0WF30

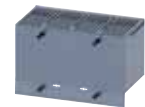

3VA9221-0WD40



3VA9221-0WF40

3 kutuplu	Düz	Standart	Güç Şalteri Tipi / Nominal Akım				Sipariş No	Birim Fiyatı TL	Min. Sipariş Adedi
			3VA1 160A	3VA1 250A	3VA2 100A 160A 250A	3VA2 400A 630A			
		Standart	✓	--	--	--	3VA9111-0WD30	38,00	1
		Standart	--	✓	--	--	3VA9211-0WD30	46,00	1
		Standart	--	--	✓	--	3VA9221-0WD30	49,00	1
		Standart	--	--	--	✓	3VA9481-0WD30	71,00	1
		Uzun	✓	--	--	--	3VA9111-0WF30	51,00	1
		Uzun	--	✓	--	--	3VA9211-0WF30	59,00	1
		Uzun	--	--	✓	--	3VA9221-0WF30	62,00	1
		Uzun	--	--	--	✓	3VA9481-0WF30	86,00	1
4 kutuplu	Düz	Standart	✓	--	--	--	3VA9111-0WD40	51,00	1
		Standart	--	✓	--	--	3VA9211-0WD40	59,00	1
		Standart	--	--	✓	--	3VA9221-0WD40	62,00	1
		Standart	--	--	--	✓	3VA9481-0WD40	93,00	1
		Uzun	✓	--	--	--	3VA9111-0WF40	49,00	1
		Uzun	--	✓	--	--	3VA9211-0WF40	79,00	1
		Uzun	--	--	✓	--	3VA9221-0WF40	82,00	1
		Uzun	--	--	--	✓	3VA9481-0WF40	113,00	1
3 kutuplu	Geniş	Geniş	✓	--	--	--	3VA9111-0WG30	88,00	1
		Geniş	--	✓	--	--	3VA9211-0WG30	109,00	1
		Geniş	--	--	✓	--	3VA9221-0WG30	112,00	1
		Geniş	--	--	--	✓	3VA9401-0WG30	223,00	1
4 kutuplu	Geniş	Geniş	✓	--	--	--	3VA9111-0WG40	120,00	1
		Geniş	--	✓	--	--	3VA9211-0WG40	147,00	1
		Geniş	--	--	✓	--	3VA9221-0WG40	151,00	1
		Geniş	--	--	--	✓	3VA9401-0WG40	297,00	1

3VA KOMPAKT ŞALTER AKSESUARLARI

3 ve 4 kutuplu

YENİ

Versiyon	Güç şalteri tipi / Nominal akım				Sipariş No	Birim Fiyatı TL	Min. Sipariş Adedi
	3VA1 160A	3VA1 250A	3VA2 100A 160A 250A	3VA2 400A 630A			



3VA9123-OKP00



3VA9123-OKP10



3VA9123-OKD00



3VA9987-OKD81



3VA9123-OKD10



3VA9987-OKB00

3VA9987-OKD80

Soketli Şalter Yapı Seti

Komple temel plaka, güç şalteri soketi, bıçaklı kontaklar, montaj vidaları dahil.

3 kutuplu	✓	--	--	--	3VA9113-OKP00	534,00	1
	--	✓	--	--	3VA9213-OKP00	569,00	1
	--	--	✓	--	3VA9123-OKP00	578,00	1
	--	--	--	✓	3VA9323-OKP00	1.560,00	1
4 kutuplu	✓	--	--	--	3VA9114-OKP00	712,00	1
	--	✓	--	--	3VA9214-OKP00	753,00	1
	--	--	✓	--	3VA9124-OKP00	766,00	1
	--	--	--	✓	3VA9324-OKP00	2.077,00	1

Sabit Tip Şalteri, Soketli Şalter Haline Getirmek için Bıçaklı Kontak Seti

Vidalı klemens kapağı, Soket kontak seti, kablo kafesi, trip pimi dahil

3 kutuplu	✓	--	--	--	3VA9113-OKP10	230,00	1
	--	✓	--	--	3VA9213-OKP10	245,00	1
	--	--	✓	--	3VA9123-OKP10	247,00	1
	--	--	--	✓	3VA9323-OKP10	669,00	1
4 kutuplu	✓	--	--	--	3VA9114-OKP10	305,00	1
	--	✓	--	--	3VA9214-OKP10	324,00	1
	--	--	✓	--	3VA9124-OKP10	332,00	1
	--	--	--	✓	3VA9324-OKP10	893,00	1

Çekmeceli Şalter Yapı Seti (kol ayrıca sipariş edilmelidir)

Komple temel plaka, çekmeceli şalter mekanizması, bıçaklı kontaklar, yan duvarlar ve montaj vidaları dahil.

3 kutuplu	--	✓	--	--	3VA9213-OKD00	885,00	1
	--	--	✓	--	3VA9123-OKD00	885,00	1
	--	--	--	✓	3VA9323-OKD00	2.402,00	1
4 kutuplu	--	✓	--	--	3VA9214-OKD00	1.183,00	1
	--	--	✓	--	3VA9124-OKD00	1.183,00	1
	--	--	--	✓	3VA9324-OKD00	3.188,00	1

Çekmeceli Şalter için Kurma Kolu (kol tutucu dahil)

--	✓	✓	✓	3VA9987-OKD81	171,00	1
----	---	---	---	---------------	--------	---

Sabit Tip Şalteri, Çekmeceli Şalter haline getirmek için Bıçaklı Kontak Seti (Yedek Şalter için)

Vidalı klemens kapağı, Soket kontak seti, yan duvarlar, kablo kafesi, trip pimi dahil

3 kutuplu	--	✓	--	--	3VA9213-OKD10	300,00	1
	--	--	✓	--	3VA9123-OKD10	300,00	1
	--	--	--	✓	3VA9323-OKD10	805,00	1
4 kutuplu	--	✓	--	--	3VA9214-OKD10	394,00	1
	--	--	✓	--	3VA9124-OKD10	394,00	1
	--	--	--	✓	3VA9324-OKD10	1.066,00	1

Soketli veya Çekmeceli şalter için kumanda devresi bağlantı soketi

Tüm çekmeceli şalter için	--	✓	✓	✓	3VA9987-OKD80	70,00	1
Tüm soketli şalterler için	✓	✓	✓	✓	3VA9987-OKP80	70,00	1

Çekmeceli şalter için konum ihbar kontağı

--	✓	✓	✓	3VA9987-OKB00	130,00	1
----	---	---	---	---------------	--------	---

3VA21, 3VA22, 3VA23 ve 3VA24 TİPİ KOMPAKT GÜÇ ŞALTERLERİ

3 ve 4 kutuplu

HAT KORUMASI VE HABERLEŞME ÖZELLİĞİ OLAN KOMPAKT GÜÇ ŞALTERLERİ
3 Kutuplu Kompakt Şalterler (IEC60947-2 standardında)

YENİ

- * 3VA21, 3VA22, 3VA23 ve 3VA24 tipi LSI fonksiyonlu ETU850 elektronik actırcılı, bara bağlantı adaptörü.
- * Dahili Akım ve Gerilim trafosu sayesinde anında akım ve gerilim değerleri, Güç ve enerji kalitesi ölçümü.
- * Entegre LED Ekran üzerinden akım ve gerilim değerleri, Güç ve enerji kalitesi ölçümü, hassas fonksiyonel ayarlar.
- * İlgili aksesuarlarla birlikte Ethernet, PROFIBUS DP, PROFINET ve RS485 Modbus RTU ile Haberleşme özelliği.



3VA2

380/415VAC/50Hz, Ics=Icu

Tip	Anma Akımı I _n (A)	Termik Ayar Sahası I _R (A)	Manyetik Ayar Sahası I _i (A)	Actırcı Tipi	Sipariş No	Kesme Kapasitesi (kA)	Birim Fiyatı TL	Min. Sipariş Adedi
3VA21	25	10 ... 25	15 ... 250	ETU850	3VA2125-5KP36-0AA0	55	3.780,00	1
	40	16 ... 40	24 ... 400	ETU850	3VA2140-5KP36-0AA0	55	3.780,00	1
	63	25 ... 63	38 ... 630	ETU850	3VA2163-5KP36-0AA0	55	3.780,00	1
	100	40 ... 100	60 ... 1000	ETU850	3VA2110-5KP36-0AA0	55	3.874,00	1
	160	63 ... 160	96 ... 1600	ETU850	3VA2116-5KP36-0AA0	55	4.747,00	1
3VA22	250	100 ... 250	150 ... 2500	ETU850	3VA2225-5KP32-0AA0	55	5.527,00	1
3VA23	400	160 ... 400	240 ... 4000	ETU850	3VA2340-5KP32-0AA0	55	6.681,00	1
3VA24	500	200 ... 500	300 ... 5000	ETU850	3VA2450-5KP32-0AA0	55	8.211,00	1
	630	250 ... 630	378 ... 5670	ETU850	3VA2463-5KP32-0AA0	55	8.211,00	1

3 kutuplu

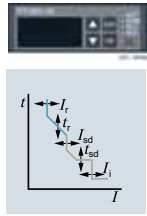

3VA21	25	10 ... 25	15 ... 250	ETU850	3VA2125-6KP36-0AA0	70	3.935,00	1
	40	16 ... 40	24 ... 400	ETU850	3VA2140-6KP36-0AA0	70	3.935,00	1
	63	25 ... 63	38 ... 630	ETU850	3VA2163-6KP36-0AA0	70	3.935,00	1
	100	40 ... 100	60 ... 1000	ETU850	3VA2110-6KP36-0AA0	70	4.123,00	1
	160	63 ... 160	96 ... 1600	ETU850	3VA2116-6KP36-0AA0	70	5.027,00	1
3VA22	250	100 ... 250	150 ... 2500	ETU850	3VA2225-6KP32-0AA0	70	5.964,00	1
3VA23	400	160 ... 400	240 ... 4000	ETU850	3VA2340-6KP32-0AA0	70	7.275,00	1
3VA24	500	200 ... 500	300 ... 5000	ETU850	3VA2450-6KP32-0AA0	70	9.053,00	1
	630	250 ... 630	378 ... 5670	ETU850	3VA2463-6KP32-0AA0	70	9.053,00	1

4 kutuplu



3VA21	25	10 ... 25	15 ... 250	ETU850	3VA2125-5KP46-0AA0	55	4.217,00	1
	40	16 ... 40	24 ... 400	ETU850	3VA2140-5KP46-0AA0	55	4.217,00	1
	63	25 ... 63	38 ... 630	ETU850	3VA2163-5KP46-0AA0	55	4.217,00	1
	100	40 ... 100	60 ... 1000	ETU850	3VA2110-5KP46-0AA0	55	4.372,00	1
	160	63 ... 160	96 ... 1600	ETU850	3VA2116-5KP46-0AA0	55	5.495,00	1
3VA22	250	100 ... 250	150 ... 2500	ETU850	3VA2225-5KP42-0AA0	55	6.558,00	1
3VA23	400	160 ... 400	240 ... 4000	ETU850	3VA2340-5KP42-0AA0	55	8.056,00	1
3VA24	500	200 ... 500	300 ... 5000	ETU850	3VA2450-5KP42-0AA0	55	10.147,00	1
	630	250 ... 630	378 ... 5670	ETU850	3VA2463-5KP42-0AA0	55	10.147,00	1

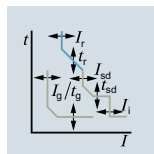

3VA21	25	10 ... 25	15 ... 250	ETU850	3VA2125-6KP46-0AA0	85	4.435,00	1
	40	16 ... 40	24 ... 400	ETU850	3VA2140-6KP46-0AA0	85	4.435,00	1
	63	25 ... 63	38 ... 630	ETU850	3VA2163-6KP46-0AA0	85	4.435,00	1
	100	40 ... 100	60 ... 1000	ETU850	3VA2110-6KP46-0AA0	85	4.623,00	1
	160	63 ... 160	96 ... 1600	ETU850	3VA2116-6KP46-0AA0	85	5.932,00	1
3VA22	250	100 ... 250	150 ... 2500	ETU850	3VA2225-6KP42-0AA0	85	7.150,00	1
3VA23	400	160 ... 400	240 ... 4000	ETU850	3VA2340-6KP42-0AA0	85	8.836,00	1
3VA24	500	200 ... 500	300 ... 5000	ETU850	3VA2450-6KP42-0AA0	85	11.270,00	1
	630	250 ... 630	378 ... 5670	ETU850	3VA2463-6KP42-0AA0	85	11.270,00	1

110 kA ve 150 kA için satış temsilcilerimize danışabilirsiniz.

3VA KOMPAKT ŞALTER HABERLEŞME AKSESUARLARI

3 ve 4 kutuplu

Versiyon	Güç şalteri tipi / Nominal akım		Sipariş No	Birim Fiyatı TL	Min. Sipariş Adedi
	3VA2 100A 160A 250A	3VA2 400A 630A			



3VA9187-0TB10



3VA9987-0TA10



3VA9987-0TC10



7KM9300-0AE01-0AA0



7KM9300-0AM00-0AA0



7KM9300-0AB01-0AA0



3VA9987-0TD10



3VA9987-0UA10



3VA9987-0MA10



3VA9987-0MB10

COM060 - Haberleşme Modülü (LCD ekrana enerji sağlar. COM800 ile haberleşir.)

Şalterin iç modül yerleşkesinde sağa monte edilir. T-Connector dahildir.

✓

--

3VA9187-0TB10

877,00

1

--

✓

3VA9387-0TB10

852,00

1

COM100 - Haberleşme Veri Toplayıcısı (1 adet 3VA2 şaltere bağlanabilir)

Ethernet 10/100 Mbit/s arayüz. Ek haberleşme modülleri için slot

✓

✓

3VA9987-0TA20

1.482,00

1

COM800 - Haberleşme Veri Toplayıcısı (8 adet 3VA2 şaltere kadar bağlanabilir)

Ethernet 10/100 Mbit/s arayüz. Ek haberleşme modülleri için slot

✓

✓

3VA9987-0TA10

2.875,00

1

Haberleşme Kablosu (COM060'lar arası ve COM060 ile COM800 arası)

0,4 m uzunlukta

✓

✓

3VA9987-0TC10

60,00

1

1 m uzunlukta

✓

✓

3VA9987-0TC20

69,00

1

2 m uzunlukta

✓

✓

3VA9987-0TC30

88,00

1

4 m uzunlukta

✓

✓

3VA9987-0TC40

118,00

1

Haberleşme genişleme modülleri (Detaylar için sf.120'e bakabilirsiniz.)

7KM PAC PROFIBUS DP modülü

✓

✓

7KM9300-0AB01-0AA0

737,00

1

7KM PAC Switched Ethernet PROFINET modülü

✓

✓

7KM9300-0AE01-0AA0

1.958,00

1

7KM PAC RS485 Modbus RTU modülü

✓

✓

7KM9300-0AM00-0AA0

555,00

1

DSP800 - Ekran (8 adet 3VA2 şalterin bilgileri tek ekran üzerinden izlenebilir)

COM800 cihazından Ethernet üzerinden bilgileri alır .

✓

✓

3VA9987-0TD10

1.825,00

1

EFB300 - Harici dijital haberleşme cihazı

- 4 dijital çıkış , 1 dijital giriş
- ZSI fonksiyonu
- SO arayüzü
- 1.5 m bağlantı kablosu dahil

✓

✓

3VA9987-0UA10

1.052,00

1

TD300 Test Cihazı (ETU önyüzü bağlantılı)

- LED Ekranı enerjilendirir ve şalterin trip ünitesini test eder.

✓

✓

3VA9987-0MA10

806,00

1

TD500 Test Cihazı (ETU önyüzü ve USB üzerinden PC bağlantılı)

- Farklı fonksiyonların trip testi (LSING)
- PC üzerinden powerconfig ile parametrelendirme
- Harici enerji ile TD500 üzerinden ETU ekranı enerjilendirilir

✓

✓

3VA9987-0MB10

7.038,00

1

powerconfig® (Siemens Şalt ürünleri için yazılım)

- 3VA2 şalterlerini parametrelendirmek ve konfigürasyonu için yazılım. Windows XP, Windows 7 ile uyumlu
- TD500 veya COM800 üzerinden haberleşebilir
- powerconfig yazılımı, Siemens Industry Online Support üzerinden indirilebilir.

<http://support.automation.siemens.com/WW/view/en/63452759>

3VM TİPİ KOMPAKT GÜÇ ŞALTERLERİ

3 ve 4 kutuplu

HAT KORUMASINA YÖNELİK KOMPAKT GÜÇ ŞALTERLERİ
3 Kutuplu Kompakt Şalterler (IEC60947-2 standardında)

3VM10 tipi kompakt şalterler Icu = 36kA (380-415VAC / 50/60Hz)

3VM11 ve 3VM12 tipi kompakt şalterler Icu = 36kA (380-415VAC / 50/60Hz)

Tip	Anma Akımı In(A)	Termik Ayar Sahası Ir(A)	Manyetik Ayar Sahası Ii(A)	Açtırcı Tipi	Sipariş No	Kesme Kapasitesi (kA)	Birim Fiyatı TL	Min. Sipariş Adedi
-----	------------------	--------------------------	----------------------------	--------------	------------	-----------------------	-----------------	--------------------

3 kutuplu sabit termik ve sabit manyetik açtırcılı, bara bağlantı adaptörü



3VM10	40	40	400	TM210	3VM1040-3ED32-0AA0	25	451,00	1
	50	50	500	TM210	3VM1050-3ED32-0AA0	25	451,00	1
	63	63	630	TM210	3VM1063-3ED32-0AA0	25	451,00	1
	80	80	800	TM210	3VM1080-3ED32-0AA0	25	479,00	1
	100	100	1000	TM210	3VM1010-3ED32-0AA0	25	479,00	1
3VM11	125	125	1250	TM210	3VM1112-3ED32-0AA0	25	707,00	1
	160	160	1600	TM210	3VM1116-3ED32-0AA0	25	722,00	1
3VM12	200	200	2000	TM210	3VM1220-3ED32-0AA0	25	1.099,00	1
	250	250	2500	TM210	3VM1225-3ED32-0AA0	25	1.151,00	1
3VM10	40	40	400	TM210	3VM1040-4ED32-0AA0	36	492,00	1
	50	50	500	TM210	3VM1050-4ED32-0AA0	36	492,00	1
	63	63	630	TM210	3VM1063-4ED32-0AA0	36	492,00	1
	80	80	800	TM210	3VM1080-4ED32-0AA0	36	528,00	1
	100	100	1000	TM210	3VM1010-4ED32-0AA0	36	528,00	1
3VM11	125	125	1250	TM210	3VM1112-4ED32-0AA0	36	776,00	1
	160	160	1600	TM210	3VM1116-4ED32-0AA0	36	830,00	1
3VM12	200	200	2000	TM210	3VM1220-4ED32-0AA0	36	1.208,00	1
	250	250	2500	TM210	3VM1225-4ED32-0AA0	36	1.265,00	1

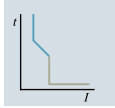

TM210

3 kutuplu ayarlı termik ve sabit manyetik açtırcılı, bara bağlantı adaptörü

3VM11	20	14 ... 20	320	TM220	3VM1120-3EE32-0AA0	25	512,00	1
	25	18 ... 25	320	TM220	3VM1125-3EE32-0AA0	25	512,00	1
	32	22 ... 32	320	TM220	3VM1132-3EE32-0AA0	25	512,00	1
	40	28 ... 40	400	TM220	3VM1140-3EE32-0AA0	25	512,00	1
	50	35 ... 50	500	TM220	3VM1150-3EE32-0AA0	25	512,00	1
	63	44 ... 63	630	TM220	3VM1163-3EE32-0AA0	25	512,00	1
	80	56 ... 80	800	TM220	3VM1180-3EE32-0AA0	25	581,00	1
	100	70 ... 100	1000	TM220	3VM1110-3EE32-0AA0	25	581,00	1
	125	88 ... 125	1250	TM220	3VM1112-3EE32-0AA0	25	786,00	1
	160	112 ... 160	1600	TM220	3VM1116-3EE32-0AA0	25	819,00	1
3VM12	200	140 ... 200	2000	TM220	3VM1220-3EE32-0AA0	25	1.215,00	1
	250	175 ... 250	2500	TM220	3VM1225-3EE32-0AA0	25	1.271,00	1

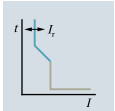
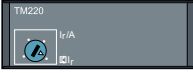

TM220

4 kutuplu sabit termik ve sabit manyetik açtırcılı, nötr korumasız, bara bağlantı adaptörü

3VM11	40	40	400	TM210	3VM1040-3ED42-0AA0	25	591,00	1
	50	50	500	TM210	3VM1050-3ED42-0AA0	25	591,00	1
	63	63	630	TM210	3VM1063-3ED42-0AA0	25	591,00	1
	80	80	800	TM210	3VM1080-3ED42-0AA0	25	626,00	1
	100	100	1000	TM210	3VM1010-3ED42-0AA0	25	626,00	1
	125	125	1250	TM210	3VM1112-3ED42-0AA0	25	924,00	1
	160	160	1600	TM210	3VM1116-3ED42-0AA0	25	942,00	1
3VM12	200	200	2000	TM210	3VM1220-3ED42-0AA0	25	1.434,00	1
	250	250	2500	TM210	3VM1225-3ED42-0AA0	25	1.502,00	1

4 kutuplu ayarlı termik ve sabit manyetik açtırcılı, nötr korumasız, bara bağlantı adaptörü

3VM11	20	14 ... 20	320	TM220	3VM1120-4EE42-0AA0	36	750,00	1
	25	18 ... 25	320	TM220	3VM1125-4EE42-0AA0	36	750,00	1
	32	22 ... 32	320	TM220	3VM1132-4EE42-0AA0	36	750,00	1
	40	28 ... 40	400	TM220	3VM1140-4EE42-0AA0	36	750,00	1
	50	35 ... 50	500	TM220	3VM1150-4EE42-0AA0	36	750,00	1
	63	44 ... 63	630	TM220	3VM1163-4EE42-0AA0	36	750,00	1
	80	56 ... 80	800	TM220	3VM1180-4EE42-0AA0	36	796,00	1
	100	70 ... 100	1000	TM220	3VM1110-4EE42-0AA0	36	796,00	1
	125	88 ... 125	1250	TM220	3VM1112-4EE42-0AA0	36	1.171,00	1
	160	112 ... 160	1600	TM220	3VM1116-4EE42-0AA0	36	1.194,00	1
3VM12	200	140 ... 200	2000	TM220	3VM1220-4EE42-0AA0	36	1.649,00	1
	250	175 ... 250	2500	TM220	3VM1225-4EE42-0AA0	36	1.729,00	1



3VM KOMPAKT ŞALTER AKSESUARLARI

3 ve 4 kutuplu

YENİ

Kaçak Akım Koruma Modülü	Güç şalteri tipi/ Nominal akım		Kutup Sayısı	Kaçak Akım Ayarlanabilir (A)	Gecikme Süresi Δt	Sipariş No	Birim Fiyatı TL	Min. Sipariş Adedi
	3VM 160A	3VM 250A						



3VM9114-ORS10

3VM KAÇAK AKIM KORUMA CİHAZLARI

 Tip A (Darbe Akım Duyarlılığı)
 Nominal işletme gerilimi: 127...480V AC, 50/60Hz

Sol Yan Montajlı

*Blok Klemens ayrıca sipariş edilmelidir. (3VM9.5.-0JA1. sayfa 78'a bakınız.)

RCD	3VM 160A	3VM 250A	Kutup Sayısı	Kaçak Akım Ayarlanabilir (A)	Gecikme Süresi Δt	Sipariş No	Birim Fiyatı TL	Min. Sipariş Adedi
RCD110	✓	--	4	0.03-5.00	0 s	3VM9114-ORS10*	1.484,00	1
RCD210	✓	--	4	0.03-5.00	0.0...3.00 s	3VM9114-ORS20*	2.469,00	1
RCD210	--	✓	4	0.03-5.00	0.0...3.00 s	3VM9214-ORS20*	2.687,00	1

Versiyon	Güç şalteri tipi / Nominal akım		Sipariş No	Birim Fiyatı TL	Min. Sipariş Adedi
	3VM 160A	3VM 250A			

DAHİLİ AKSESUARLAR
AUX - Yardımcı kontak (1 enversör kontak)

240VAC(50Hz)/250VDC	3VM 160A	3VM 250A	Sipariş No	Birim Fiyatı TL	Min. Sipariş Adedi
240VAC(50Hz)/250VDC	✓	✓	3VM9988-0AA12	70,00	1

TAS - Trip veya alarm kontağı (1 enversör kontak)

240VAC(50Hz)/250VDC	3VM 160A	3VM 250A	Sipariş No	Birim Fiyatı TL	Min. Sipariş Adedi
240VAC(50Hz)/250VDC	✓	✓	3VM9988-0AB12	70,00	1

UVR- Düşük gerilim bobini

110VAC (50/60Hz)	3VM 160A	3VM 250A	Sipariş No	Birim Fiyatı TL	Min. Sipariş Adedi
110VAC (50/60Hz)	✓	✓	3VM9908-0BB23	313,00	1
208...230VAC(50/60Hz)	✓	✓	3VM9908-0BB25	313,00	1

STL - Açtırma bobini sol aksesuar bölümü

110...127 VAC(50/60Hz)/110...127VDC	3VM 160A	3VM 250A	Sipariş No	Birim Fiyatı TL	Min. Sipariş Adedi
110...127 VAC(50/60Hz)/110...127VDC	✓	✓	3VM9908-0BL32	241,00	1
208...277VAC(50/60Hz)/220...250VDC	✓	✓	3VM9908-0BL33	241,00	1

Önden tahrik mekanizması, komple

Döner tahrikli, Koruma sınıfı IP30

Standart, gri	3VM 160A	3VM 250A	Sipariş No	Birim Fiyatı TL	Min. Sipariş Adedi
Standart, gri	✓	--	3VM9117-0EK11	143,00	1
Standart, gri	--	✓	3VM9217-0EK11	161,00	1
Standart, gri, kapı kilidi ile	✓	--	3VM9117-0EK21	241,00	1
Standart, gri, kapı kilidi ile	--	✓	3VM9217-0EK21	259,00	1

Uzatma kollu tahrik mekanizması, komple, kapı ve pano kapağına montaj için

Döner tahrikli, Mil uzunluğu 300 mm

Kol ve montaj plakası 75x75 mm, Koruma sınıfı IP65

Kol ve montaj plakası 75x75 mm, Koruma sınıfı IP65	3VM 160A	3VM 250A	Sipariş No	Birim Fiyatı TL	Min. Sipariş Adedi
Kol ve montaj plakası 75x75 mm, Koruma sınıfı IP65	✓	--	3VM9117-0FK21	247,00	1
Kol ve montaj plakası 75x75 mm, Koruma sınıfı IP65	--	✓	3VM9217-0FK21	281,00	1

Sabit Tip Şalter için Klemens Kapakları

3 kutuplu	3VM 160A	3VM 250A	Sipariş No	Birim Fiyatı TL	Min. Sipariş Adedi
Düz	--	✓	3VM9211-0WD30	49,00	1
3 kutuplu	✓	--	3VM9111-0WG30	88,00	1
Geniş	--	✓	3VM9211-0WG30	112,00	1
4 kutuplu	✓	--	3VM9111-0WD40	51,00	1
Düz	--	✓	3VM9211-0WD40	62,00	1
4 kutuplu	✓	--	3VM9111-0WG40	120,00	1
Geniş	--	✓	3VM9211-0WG40	151,00	1

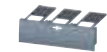

3VM9211-0WD30



3VM9211-0WG30

3VM KOMPAKT ŞALTER AKSESUARLARI

3 ve 4 kutuplu

YENİ

Versiyon	Güç şalteri tipi / Nominal akım		Sipariş No	Birim Fiyatı TL	Min. Sipariş Adedi
	3VM 100A 160A	3VM 250A			

Soketli Şalter Yapı Seti

Komple temel plaka, güç şalteri soketi, bıçaklı kontaklar, montaj vidaları dahil.

3 kutuplu	✓	--	3VM9113-OKP00	534,00	1
	--	✓	3VM9213-OKP00	578,00	1
4 kutuplu	✓	--	3VM9114-OKP00	712,00	1
	--	✓	3VM9214-OKP00	766,00	1

Sabit Tip Şalteri, Soketli Şalter Haline Getirmek için Bıçaklı Kontak Seti

Vidalı klemens kapağı, Soket kontak seti, kablo kafesi, trip pimi dahil

3 kutuplu	✓	--	3VM9113-OKP10	230,00	1
	--	✓	3VM9213-OKP10	247,00	1
4 kutuplu	✓	--	3VM9114-OKP10	305,00	1
	--	✓	3VM9214-OKP10	332,00	1

Soketli şalter için kumanda devresi bağlantı soketi

Vidalı klemens kapağı, Soket kontak seti, kablo kafesi, trip pimi dahil

Tüm soketli şalterler için	✓	✓	3VM9987-OKP80	70,00	1
----------------------------	---	---	---------------	-------	---

Kurma Kolu Kilitleme Tertibatı

Tüm soketli şalterler için	✓	✓	3VM9188-0LB10	142,00	1
----------------------------	---	---	---------------	--------	---

DIN Ray Adaptörü

3 ve 4 kutuplu	✓	--	3VM9187-0SH10	112,00	1
4 kutup RCD110/RCD210 monteli halde	✓	✓	3VM9187-0SH20	247,00	1

Blok Klemens

3 kutuplu	1.5 mm ²	70 mm ²	✓	--	3VM9153-0JA11	62,00	1
	6 mm ²	120 mm ²	--	✓	3VM9253-0JA11	62,00	1
	50 mm ²	185 mm ²	--	✓	3VM9253-0JA12	62,00	1
4 kutuplu	1.5 mm ²	70 mm ²	✓	--	3VM9154-0JA11	82,00	1
	6 mm ²	120 mm ²	--	✓	3VM9254-0JA11	82,00	1
	50 mm ²	185 mm ²	--	✓	3VM9254-0JA12	82,00	1

Sabit Tip Şalter için Düz ve Geniş Önden Bara Bağlantı Parçası

3 kutuplu*	22 mm	8 mm	✓	--	3VM9153-0QB00	82,00	1
	Düz 32 mm	10 mm	--	✓	3VM9253-0QB00	88,00	1
3 kutuplu*	30 mm	8 mm	✓	--	3VM9153-0QC00	140,00	1
	Geniş 35 mm	10 mm	--	✓	3VM9253-0QC00	153,00	1
4 kutuplu**	22 mm	8 mm	✓	--	3VM9154-0QB00	108,00	1
	Düz 32 mm	10 mm	--	✓	3VM9254-0QB00	117,00	1
4 kutuplu**	30 mm	8 mm	✓	--	3VM9154-0QC00	187,00	1
	Geniş 35 mm	10 mm	--	✓	3VM9254-0QC00	204,00	1

* 3 bara bağlantısı ve 2 faz ayırıcı plaka fiyata dahildir.

** 4 bara bağlantısı ve 3 faz ayırıcı plaka fiyata dahildir.

Faz Ayırıcı Plakalar

2 adet faz ayırıcı plaka dahildir	✓	--	3VM9152-0WA00	37,00	1
	--	✓	3VM9252-0WA00	38,00	1



3VM9113-OKP00



3VM9113-OKP10



3VM9987-OKP80



3VM9188-0LB10



3VM9113-OKP10



3VM9253-0JA12



3VM9253-0QB00



3VM9252-0WA00

KAÇAK AKIM KORUMA KOMBİNASYONLARI

YENİ



Malzeme Cinsi	Çap mm	Sipariş No	Birim Fiyatı TL	Min. Sipariş Adedi
Toplam Akım Trafosu	35	3UL2302-1A	668,80	1
	55	3UL2303-1A	726,00	1
	80	3UL2304-1A	764,40	1
	110	3UL2305-1A	1.023,00	1
	140	3UL2306-1A	1.402,40	1
	210	3UL2307-1A	2.057,00	1

Kaçak akım koruma kombinasyonu açtırma rölesi
Besleme gerilimi 24...240V AC/DC
Ölçülebilir akım 0.01...43A
Ayarlanabilir akım 0.03...40A
Ayarlanabilir gecikme 0...20s

90-690 V AC/1NO+1NC	3UG4625-1CW30	880,00	1
---------------------	---------------	--------	---

Not: Kablo dış çapı kablunun kesitine, tipine ve markasına göre değişiklik gösterdiği için ilgili kataloglara bakınız.

YENİ



5SV8706-0KK



5SV8001-6KK

Malzeme Cinsi	Çap mm	Sipariş No	Birim Fiyatı TL	Min. Sipariş Adedi
Akım trafosu	35	5SV8702-0KK	374,00	1
	70	5SV8703-0KK	561,00	1
	105	5SV8704-0KK	781,00	1
	140	5SV8705-0KK	1.628,00	1
	210	5SV8706-0KK	2.409,00	1

Akım trafolarının standart 35 mm çelik raya montaj aparatı (Çap 35 mm, 70 mm ve 105 mm akım trafoları için) (1 takım = 2 adet)

5SV8900-1KK	40,80	1 Tk.
-------------	-------	-------

Kaçak akım koruma kombinasyonu açtırma rölesi
0,03...3A (Tip A), 3...5A (Tip AC)
ayarlanabilir eşik akımlı, 0,02...5s
açma süresi 230V AC, 50/60Hz
Kaçak akım koruma kombinasyonu açtırma rölesi
0,03...3A (Tip A), 3...30A (Tip AC)
ayarlanabilir eşik akımlı, 0,02...10s
açma süresi 230V AC, 50/60Hz

Analog	5SV8000-6KK	990,00	1
Digital	5SV8001-6KK	1.320,00	1

Not: Kablo dış çapı kablunun kesitine, tipine ve markasına göre değişiklik gösterdiği için ilgili kataloglara bakınız.

Not: 3UG46 serisi kaçak akım koruma kombinasyonu açtırma rölesi ile 3UL23 serisi akım trafolarının ve 5SV80 serisi kaçak akım koruma kombinasyonu açtırma röleleri ile 5SV87 serisi akım trafolarının kullanılması gerekiyor.

Kaçak akım koruma kombinasyonu açtırma röleleri ile farklı seride veya farklı markada akım trafolarının kullanılması uygun değildir.



SENTRON VL160X - VL1600 TİPİ KOMPAKT GÜÇ ŞALTERLERİ

3 kutuplu

TESİS KORUMASINA YÖNELİK KOMPAKT GÜÇ ŞALTERLERİ

3 Kutuplu Kompakt Şalterler

- VL 160X tipi değiştirilebilir termik ayarlı, sabit manyetik ayarlı kompakt şalterler
- VL 160 - VL 630 tipi değiştirilebilir termik ayarlı, değiştirilebilir manyetik ayarlı kompakt şalterler
- VL 800 - VL 1600 tipi LSI fonksiyonlu, ETU20 elektronik açtırıcılı kompakt şalterler
($I_d=1.5... 10I_n$; $t_d=0 - 500$ msn)

380/415 VAC $I_{cs}=I_{cu}$

Tip	Anma Akımı I_n (A)	Termik Ayar Sahası I_R (A)	Manyetik Ayar Sahası I_l (A)	Açtırıcı Tipi	Sipariş No	Kesme Kapasitesi (kA)	Birim Fiyatı TL	Min. Sipariş Adedi	
VL160X	20	16-20	300	TM	3VL1702-1DD33-0AA0	55	1.247,00	1	
	32	25-32	300	TM	3VL1703-1DD33-0AA0	55	1.247,00	1	
	40	32-40	600	TM	3VL1704-1DD33-0AA0	55	1.247,00	1	
	50	40-50	600	TM	3VL1705-1DD33-0AA0	55	1.247,00	1	
	63	50-63	600	TM	3VL1706-1DD33-0AA0	55	1.247,00	1	
	80	63-80	1000	TM	3VL1708-1DD33-0AA0	55	1.247,00	1	
	100	80-100	1000	TM	3VL1710-1DD33-0AA0	55	1.247,00	1	
	125	100-125	1000	TM	3VL1712-1DD33-0AA0	55	1.847,00	1	
	160	125-160	1500	TM	3VL1716-1DD33-0AA0	55	1.931,00	1	
VL250	200	160-200	1000-2000	TM	3VL3720-1DC36-0AA0	55	2.426,00	1	
	250	200-250	1200-2500	TM	3VL3725-1DC36-0AA0	55	2.426,00	1	
VL400	315	250-315	1575-3150	TM	3VL4731-1DC36-0AA0	55	3.966,00	1	
	400	315-400	2000-4000	TM	3VL4740-1DC36-0AA0	55	4.482,00	1	
VL630	500	400-500	2500-5000	TM	3VL5750-1DC36-0AA0	55	5.359,00	1	
	630	500-630	3250-6300	TM	3VL5763-1DC36-0AA0	55	6.009,00	1	
VL800	800	320-800	$8 \times I_n$	ETU 20	3VL6780-1SE36-0AA0	55	11.302,00	1	
$I_{cs}=\%50I_{cu}$	VL1250	1000	400-1000	$11 \times I_n$	ETU 20	3VL7710-1SE36-0AA0	55	14.094,00	1
		1250	500-1250	$10 \times I_n$	ETU 20	3VL7712-1SE36-0AA0	55	16.208,00	1
$I_{cs}=\%50I_{cu}$	VL1600	1600	640-1600	$9 \times I_n$	ETU 20	3VL8716-1SE30-0AA0	55	22.413,00	1



VL250

VL160 X	20	16-20	300	TM	3VL1702-2DD33-0AA0	70	1.452,00	1	
	32	25-32	300	TM	3VL1703-2DD33-0AA0	70	1.452,00	1	
	40	32-40	600	TM	3VL1704-2DD33-0AA0	70	1.452,00	1	
	50	40-50	600	TM	3VL1705-2DD33-0AA0	70	1.452,00	1	
	63	50-63	600	TM	3VL1706-2DD33-0AA0	70	1.452,00	1	
	80	63-80	1000	TM	3VL1708-2DD33-0AA0	70	1.452,00	1	
	100	80-100	1000	TM	3VL1710-2DD33-0AA0	70	1.452,00	1	
	125	100-125	1000	TM	3VL1712-2DD33-0AA0	70	3.019,00	1	
	160	125-160	1500	TM	3VL1716-2DD33-0AA0	70	3.146,00	1	
VL250	200	160-200	1000-2000	TM	3VL3720-2DC36-0AA0	70	3.490,00	1	
	250	200-250	1200-2500	TM	3VL3725-2DC36-0AA0	70	3.490,00	1	
VL400	315	250-315	1575-3150	TM	3VL4731-2DC36-0AA0	70	4.909,00	1	
	400	315-400	2000-4000	TM	3VL4740-2DC36-0AA0	70	5.580,00	1	
VL630	500	400-500	2500-5000	TM	3VL5750-2DC36-0AA0	70	6.640,00	1	
	630	500-630	3250-6300	TM	3VL5763-2DC36-0AA0	70	7.260,00	1	
VL800	800	320-800	$8 \times I_n$	ETU 20	3VL6780-2SE36-0AA0	70	14.285,00	1	
$I_{cs}=\%50I_{cu}$	VL1250	1000	400-1000	$11 \times I_n$	ETU 20	3VL7710-2SE36-0AA0	70	14.814,00	1
		1250	500-1250	$10 \times I_n$	ETU 20	3VL7712-2SE36-0AA0	70	17.044,00	1
$I_{cs}=\%50I_{cu}$	VL1600	1600	640-1600	$9 \times I_n$	ETU 20	3VL8716-2SE30-0AA0	70	23.605,00	1



3 Bakır kablo ve bus-bar bağlantısı için blok klemensler
6 Bara veya kablo papucu için bara bağlantı adaptörü
0 Düz bara bağlantı parçası takılmış



SENTRON VL160X - VL1600 TİPİ KOMPAKT GÜÇ ŞALTERLERİ

3 kutuplu

3 Kutuplu Yük Kesici Kompakt Şalterler (Sadece manyetik korumalı)

Sabit Manyetik Açtırcılı (Softstarter, Motor ve Hız Kontrol Uygulamalarına Yönelik)

380/415 V AC Ics = Icu

Tip	Anma Akımı I _n (A)	Termik Ayar Sahası I _R (A)	Manyetik Ayar Sahası I _i (A)	Açtırcı Tipi	Sipariş No	Kesme Kapasitesi (kA)	Birim Fiyatı TL	Min. Sipariş Adedi
VL 160X	100	-	1800	-	3VL1710-1DE33-0AA0	55	1.021,00	1
	160	-	1800	-	3VL1716-1DE33-0AA0	55	1.161,00	1
VL 250	250	-	3500	-	3VL3725-1DE36-0AA0	55	1.669,00	1
VL 400	400	-	5500	-	3VL4740-1DE36-0AA0	55	4.604,00	1
VL 630	630	-	6500	-	3VL5763-1DE36-0AA0	55	5.947,00	1
VL 800	800	-	6500	-	3VL6780-1DE36-0AA0	55	9.425,00	1
VL 1250	1250	-	12000	-	3VL7712-1DE36-0AA0	55	13.506,00	1
VL 1600	1600	-	14400	-	3VL8716-1DE30-0AA0	55	20.337,00	1

VL 160X	100	-	1800	-	3VL1710-2DE33-0AA0	70	1.265,00	1
	160	-	1800	-	3VL1716-2DE33-0AA0	70	1.747,00	1
VL 250	250	-	3500	-	3VL3725-2DE36-0AA0	70	2.372,00	1
VL 400	400	-	5500	-	3VL4740-2DE36-0AA0	70	5.345,00	1
VL 630	630	-	6500	-	3VL5763-2DE36-0AA0	70	6.914,00	1
VL 800	800	-	6500	-	3VL6780-2DE36-0AA0	70	10.863,00	1
VL 1250	1250	-	12000	-	3VL7712-2DE36-0AA0	70	17.131,00	1
VL 1600	1600	-	14400	-	3VL8716-2DE30-0AA0	70	22.566,00	1



4 kutuplu şalter

4 Kutuplu Yük Kesici Kompakt Şalterler (Sadece manyetik korumalı)

Sabit Manyetik Açtırcılı (Softstarter, Motor ve Hız Kontrol Uygulamalarına Yönelik)

380/415 V AC Ics = Icu

VL 160X	100	-	1800	-	3VL1710-1EE43-0AA0	55	1.429,00	1
	160	-	1800	-	3VL1716-1EE43-0AA0	55	1.627,00	1
VL 250	250	-	3500	-	3VL3725-1EE46-0AA0	55	2.339,00	1
VL 400	400	-	5500	-	3VL4740-1EE46-0AA0	55	6.446,00	1
VL 630	630	-	6500	-	3VL5763-1EE46-0AA0	55	8.327,00	1
VL 800	800	-	6500	-	3VL6780-1EE46-0AA0	55	13.196,00	1
VL 1250	1250	-	12000	-	3VL7712-1EE46-0AA0	55	18.909,00	1
VL 1600	1600	-	14400	-	3VL8716-1EE40-0AA0	55	28.471,00	1
VL 160X	100	-	1800	-	3VL1710-2EE43-0AA0	70	1.771,00	1
	160	-	1800	-	3VL1716-2EE43-0AA0	70	2.446,00	1
VL 250	250	-	3500	-	3VL3725-2EE46-0AA0	70	3.322,00	1
VL 400	400	-	5500	-	3VL4740-2EE46-0AA0	70	7.484,00	1
VL 630	630	-	6500	-	3VL5763-2EE46-0AA0	70	9.680,00	1
VL 800	800	-	6500	-	3VL6780-2EE46-0AA0	70	15.210,00	1
VL 1250	1250	-	12000	-	3VL7712-2EE46-0AA0	70	23.983,00	1
VL 1600	1600	-	14400	-	3VL8716-2EE40-0AA0	70	31.594,00	1



3 Bakır kablo ve bus-bar bağlantısı için blok klemensler
6 Bara veya kablo papucu için bara bağlantı adaptörü
0 Düz bara bağlantı parçası takılmış



SENTRON VL160X - VL1600 TİPİ KOMPAKT GÜÇ ŞALTERLERİ

4 kutuplu

4 Kutuplu Kompakt Şalterler

- VL160 - VL400 - VL630 tipi değiştirilebilir termik ayarlı, değiştirilebilir manyetik ayarlı kompakt şalterler 4. Kutup (N)'de aşırı akım ve kısa devre koruması **olmayan** tip. VL400'e kadar kaçak akım koruma modülü ile kullanılabilir.
- VL 800 - VL 1600 tipi LSI fonksiyonlu, ETU20 elektronik açtırıcılı kompakt şalterler (Id=1.5... 10xIn; td= 0 - 500 msn)
- 4. Kutup (N)'de aşırı akım ve kısa devre koruması **olan** tip.

4 kutuplu
şalter

Tip	Anma Akımı I _n (A)	Termik Ayar Sahası I _R (A)	Manyetik Ayar Sahası I _i (A)	Açtırıcı Tipi	Sipariş No	Kesme Kapasitesi (kA)	Birim Fiyatı TL	Min. Sipariş Adedi
380/415 VAC Ics = Icu								
VL160	50	40-50	300-600	TM	3VL2705-1EJ43-0AA0	55	1.723,00	1
	63	50-63	300-600	TM	3VL2706-1EJ43-0AA0	55	1.723,00	1
	80	63-80	400-800	TM	3VL2708-1EJ43-0AA0	55	1.821,00	1
	100	80-100	500-1000	TM	3VL2710-1EJ43-0AA0	55	2.131,00	1
	125	100-125	625-1250	TM	3VL2712-1EJ43-0AA0	55	3.740,00	1
	160	125-160	800-1600	TM	3VL2716-1EJ43-0AA0	55	4.188,00	1
VL250	200	160-200	1000-2000	TM	3VL3720-1EJ46-0AA0	55	4.319,00	1
	250	200-250	1250-2500	TM	3VL3725-1EJ46-0AA0	55	4.964,00	1
VL400	315	250-315	1575-3150	TM	3VL4731-1EJ46-0AA0	55	5.550,00	1
	400	320-400	2000-4000	TM	3VL4740-1EJ46-0AA0	55	6.306,00	1
VL630	500	400-500	2500-5000	TM	3VL5750-1EJ46-0AA0	55	7.025,00	1
	630	500-630	3250-6300	TM	3VL5763-1EJ46-0AA0	55	7.277,00	1
VL800	800	320-800	8 x I _n	ETU 20	3VL6780-1TF46-0AA0	55	14.644,00	1
VL1250	1000	400-1000	11 x I _n	ETU 20	3VL7710-1TF46-0AA0	55	18.325,00	1
	1250	500-1250	10 x I _n	ETU 20	3VL7712-1TF46-0AA0	55	20.737,00	1
VL1600	1600	640-1600	9 x I _n	ETU 20	3VL8716-1TF40-0AA0	55	27.668,00	1
Ics=%50Icu								
VL160	50	40-50	300-600	TM	3VL2705-2EJ43-0AA0	70	2.131,00	1
	63	50-63	300-600	TM	3VL2706-2EJ43-0AA0	70	2.131,00	1
	80	63-80	400-800	TM	3VL2708-2EJ43-0AA0	70	2.264,00	1
	100	80-100	500-1000	TM	3VL2710-2EJ43-0AA0	70	2.653,00	1
	125	100-125	625-1250	TM	3VL2712-2EJ43-0AA0	70	4.658,00	1
	160	125-160	800-1600	TM	3VL2716-2EJ43-0AA0	70	5.228,00	1
VL250	200	160-200	1000-2000	TM	3VL3720-2EJ46-0AA0	70	5.310,00	1
	250	200-250	1250-2500	TM	3VL3725-2EJ46-0AA0	70	6.078,00	1
VL400	315	250-315	1575-3150	TM	3VL4731-2EJ46-0AA0	70	6.539,00	1
	400	320-400	2000-4000	TM	3VL4740-2EJ46-0AA0	70	7.402,00	1
VL630	500	400-500	2500-5000	TM	3VL5750-2EJ46-0AA0	70	8.250,00	1
	630	500-630	3250-6300	TM	3VL5763-2EJ46-0AA0	70	8.789,00	1
VL800	800	320-800	8 x I _n	ETU 20	3VL6780-2TF46-0AA0	70	15.671,00	1
VL1250	1000	400-1000	11 x I _n	ETU 20	3VL7710-2TF46-0AA0	70	19.613,00	1
	1250	500-1250	10 x I _n	ETU 20	3VL7712-2TF46-0AA0	70	22.192,00	1
VL1600	1600	640-1600	9 x I _n	ETU 20	3VL8716-2TF40-0AA0	70	29.718,00	1



- 3 Bakır kablo ve bus-bar bağlantısı için blok klemensler
- 6 Bara veya kablo papucu için bara bağlantı adaptörü
- 0 Düz bara bağlantı parçası takılmış

SENTRON VL160 - VL1600 KOMPAKT ŞALTERLERİ AKSESUARLARI

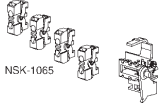
Düşük Gerilim ve
Açtırma RölesiYardımcı Kontak ve
Alarm Kontakıİlave Kontak
ElemanıKapı Oyma
Çerçeveleri

Güç Şalter Tipi	Sipariş No	Birim Fiyatı TL	Min. Sipariş Adedi
-----------------	------------	-----------------	--------------------

Düşük Gerilim Röleleri

VL160X, VL160, VL250 ve VL400 için	110-127 VAC	3VL9400-1UG00	421,00	1
VL160X, VL160, VL250 ve VL400 için	220-250 VAC	3VL9400-1UH00	421,00	1
VL160X, VL160, VL250 ve VL400 için	380-415 VAC	3VL9400-1UJ00	421,00	1
VL160X, VL160, VL250 ve VL400 için	440-480 VAC	3VL9400-1UK00	421,00	1
VL630, VL800, VL1250, VL1600 için	110-127 VAC	3VL9800-1UG00	517,00	1
VL630, VL800, VL1250, VL1600 için	220-250 VAC	3VL9800-1UH00	517,00	1
VL630, VL800, VL1250, VL1600 için	380-415 VAC	3VL9800-1UJ00	517,00	1
VL630, VL800, VL1250, VL1600 için	440-480 VAC	3VL9800-1UK00	517,00	1

Açtırma Röleleri

VL160X, VL160, VL250 ve VL400 için	110-127 VAC	3VL9400-1SR00	400,00	1
VL160X, VL160, VL250 ve VL400 için	208-277 VAC	3VL9400-1ST00	400,00	1
VL160X, VL160, VL250 ve VL400 için	380-600 VAC	3VL9400-1SV00	400,00	1
VL630, VL800, VL1250, VL1600 için	110-127 VAC	3VL9800-1SR00	493,00	1
VL630, VL800, VL1250, VL1600 için	208-277 VAC	3VL9800-1ST00	493,00	1
VL630, VL800, VL1250, VL1600 için	380-600 VAC	3VL9800-1SV00	493,00	1

Yardımcı Kontaklar (kontak adaptörü dahil)

VL160X, VL160, VL250 ve VL400 için	2HS(1NO+1NC)	3VL9400-2AB00	174,00	1
VL630, VL800, VL1250, VL1600 için	4HS(2NO+2NC)	3VL9800-2AC00	277,00	1

Alarm Kontakı (kontak adaptörü dahil)

VL160X, VL160, VL250 ve VL400 için	2HS(1NO+1NC)+1AS(1NO)	3VL9400-2AD00	227,00	1
VL630, VL800, VL1250, VL1600 için	2HS(1NO+1NC)+1AS(1NO)	3VL9800-2AE00	227,00	1

İlave Kontak Elemanı (yardımcı kontak elemanı veya alarm kontak elemanı olarak kullanılabilir.)

VL160X, VL160, VL250, VL630, VL800, VL1250, VL1600 için	1NO	3SB3400-0J	41,80	1
	1NC	3SB3400-0K	41,80	1

Yardımcı Kontak Adaptörü

VL160X, VL160, VL250 ve VL400 için	N, sol sağ	3VL9400-2AH00	88,00	1
VL630, VL800, VL1250, VL1600 için	akses. bölmesi	3VL9816-2AL00	129,00	1

Alarm Kontak Adaptörü

VL160X, VL160, VL250 ve VL400 için	sağ akses. bölmesi	3VL9400-2AJ20	117,00	1
VL160X, VL160, VL250 ve VL400 için	sol akses. bölmesi	3VL9400-2AJ10	117,00	1
VL630, VL800, VL1250, VL1600 için	sol akses. bölmesi	3VL9816-2AN10	129,00	1

NOT : SENTRON VL güç şalterlerinin izole edilmiş yuvalarına aksesuar takabilme seçenekleri için sayfa 211'e bakınız.

Kapı oyma çerçevesi

VL160X, ve VL160 ve VL 250 için		3VL9300-8BC00	62,00	1
VL400		3VL9400-8BC00	76,00	1
VL630, VL800 için		3VL9600-8BC00	90,00	1
VL1250, VL1600 için		3VL9800-8BC00	102,00	1

Döner Tahrik Mekanizmalı veya Motorlu Şalter için Kapı Oyma Çerçevesi

VL160X, ve VL160 ve VL 250 için		3VL9300-8BG00	76,00	1
VL400		3VL9400-8BG00	102,00	1
VL630, VL800 için		3VL9600-8BG00	117,00	1
VL1250, VL1600 için		3VL9800-8BG00	130,00	1

SENTRON VL160 - VL1600 KOMPAKT ŞALTERLERİ AKSESUARLARI

Uzatma Kollu tahrik mekanizması, komple, kapı ve pano kapağına montaj için *

VL160X, VL160, ve VL250 için	3VL9300-3HF05	327,00	1
VL400	3VL9400-3HF05	376,00	1
VL630 - VL800	3VL9600-3HF05	544,00	1
VL1250 - VL1600 için	3VL9800-3HF05	1.238,00	1



Uzatma Kollu Tahrik

Acil Stop kullanımı için komple uzatma kollu tahrik mekanizması (sarı-kırmızı) *

VL160X, VL160, ve VL250 için	3VL9300-3HG05	352,00	1
VL400	3VL9400-3HG05	438,00	1
VL630 - VL800	3VL9600-3HG05	634,00	1
VL1250 - VL1600 için	3VL9800-3HG05	1.445,00	1



Döner Tahrik

Döner tahrik mekanizması, 3 asma kilide kadar takılabilir *

VL160X, VL160, ve VL250 için	3VL9300-3HA00	214,00	1
VL400	3VL9400-3HA00	240,00	1
VL630 - VL800	3VL9600-3HA00	339,00	1
VL1250 - VL1600 için	3VL9800-3HA00	789,00	1

Acil Stop kullanımı için döner tahrik mekanizması (sarı-kırmızı) *

VL160X, VL160, ve VL250 için	3VL9300-3HC00	257,00	1
VL400	3VL9400-3HC00	282,00	1
VL630 - VL800	3VL9600-3HC00	390,00	1
VL1250 - VL1600 için	3VL9800-3HC00	890,00	1

* DI Modüllü VL160X Tipi şalterde kullanılamaz.

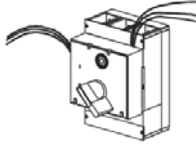

Erken açan / kapayan yardımcı kontak

Kapıdan tahrik ve döner tahrik mekanizmaları için erken kapayan veya erken açan yardımcı kontak elemanı
Erken kapayan tip (1.5 m kablosu ile birlikte)

VL160X, VL160, ve VL250 için	1 Enversör Kontak	3VL9300-3AS10	72,00	1
VL160X, VL160, ve VL250 için	2 Enversör Kontak	3VL9300-3AT10	121,00	1
VL400	1 Enversör Kontak	3VL9400-3AS10	82,00	1
VL400	2 Enversör Kontak	3VL9400-3AT10	143,00	1
VL630 - VL800	1 Enversör Kontak	3VL9600-3AS10	80,00	1
VL630 - VL800	2 Enversör Kontak	3VL9600-3AT10	139,00	1
VL1250 - VL1600 için	1 Enversör Kontak	3VL9800-3AS20	90,00	1
VL1250 - VL1600 için	2 Enversör Kontak	3VL9800-3AT20	157,00	1

Erken açan tip (1.5 m kablosu ile birlikte)

VL160X, VL160, ve VL250 için	1 Enversör Kontak	3VL9300-3AU10	72,00	1
VL160X, VL160, ve VL250 için	2 Enversör Kontak	3VL9300-3AW10	121,00	1
VL400	1 Enversör Kontak	3VL9400-3AU10	82,00	1
VL400	2 Enversör Kontak	3VL9400-3AW10	143,00	1
VL630 - VL800	1 Enversör Kontak	3VL9600-3AU10	80,00	1
VL630 - VL800	2 Enversör Kontak	3VL9600-3AW10	139,00	1
VL1250 - VL1600 için	1 Enversör Kontak	3VL9800-3AU10	90,00	1
VL1250 - VL1600 için	2 Enversör Kontak	3VL9800-3AW10	157,00	1

Klemens Kapakları - IP 30 Koruma İçin
3 Kutuplu

VL160X, VL160, ve VL250 için	Uzun Tip	3VL9300-8CA30	137,00	1
VL160X, VL160, ve VL250 için	Kısa Tip	3VL9300-8CB30	104,00	1
VL400	Uzun Tip	3VL9400-8CA30	168,00	1
VL400	Kısa Tip	3VL9400-8CB30	141,00	1
VL630 - VL800	Uzun Tip	3VL9600-8CA30	329,00	1
VL630 - VL800	Kısa Tip	3VL9600-8CB30	277,00	1
VL1250 - VL1600 için	Uzun Tip	3VL9800-8CA30	431,00	1
VL1250 - VL1600 için	Kısa Tip	3VL9800-8CB30	383,00	1

4 Kutuplu

VL160X, VL160, ve VL250 için	Uzun Tip	3VL9300-8CA40	372,00	1
VL160X, VL160, ve VL250 için	Kısa Tip	3VL9300-8CB40	282,00	1
VL400	Uzun Tip	3VL9400-8CA40	372,00	1
VL400	Kısa Tip	3VL9400-8CB40	282,00	1
VL630 - VL800	Uzun Tip	3VL9600-8CA40	489,00	1
VL630 - VL800	Kısa Tip	3VL9600-8CB40	370,00	1
VL1250 - VL1600 için	Uzun Tip	3VL9800-8CA40	574,00	1
VL1250 - VL1600 için	Kısa Tip	3VL9800-8CB40	505,00	1



3VL9300-8CB30

SENTRON VL160 - VL1600 KOMPAKT ŞALTERLERİ AKSESUARLARI

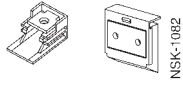
Yay Kurmalı
Motor MekanizmasıAçılı Bara Bağlantı
ParçasıDüz Bara Bağlantı
ParçasıBara Bağlantı
Adaptörü

Faz ayırıcı plaka

Şalter Soket ve
Çekmece Seti

Güç Şalter Tipi	Sipariş No	Birim Fiyatı TL	Min. Sipariş Adedi
-----------------	------------	-----------------	--------------------

Yay Kurmalı Motor Mekanizması (Senkronizasyona Uygun)*

VL160X, VL160, ve VL250 için	110-127 VAC/DC	3VL9300-3MN00	2.382,00	1
VL160X, VL160, ve VL250 için	220-250 VAC/DC	3VL9300-3MQ00	2.382,00	1
VL400	110-127 VAC/DC	3VL9400-3MN00	5.297,00	1
VL400	220-250 VAC/DC	3VL9400-3MQ00	5.297,00	1
VL630 - VL800	110-127 VAC/DC	3VL9600-3MN00	6.213,00	1
VL630 - VL800	220-250 VAC/DC	3VL9600-3MQ00	6.213,00	1

Motor Mekanizması (Senkronizasyona Uygun Değil)*

VL1250 ve VL 1600 için	110-127 VAC/DC	3VL9800-3MN00	6.148,00	1
VL1250 ve VL 1600 için	220-250 VAC/DC	3VL9800-3MQ00	6.148,00	1

Açılı verilmiş Bara Bağlantı parçaları** (bir üst boyda şalter ile bağlantı için)

VL160X*, ve VL160 için	1 Takım = 3 adet	3VL9216-4ED30	143,00	1
VL 250 için		3VL9300-4ED30	174,00	1
VL400		3VL9400-4ED30	225,00	1
VL630 için		3VL9500-4ED30	255,00	1
VL800 için		3VL9600-4ED30	326,00	1

Düz Bara Bağlantı parçaları**

VL160X*, ve VL160 için	1 Takım = 3 adet	3VL9216-4EC30	99,00	1
VL 250 için		3VL9300-4EC30	117,00	1
VL400		3VL9400-4EC30	174,00	1
VL630 için		3VL9500-4EC30	214,00	1
VL800 için		3VL9600-4EC30	270,00	1
VL 1250 ve VL 1600 için		3VL9800-4EC30	493,00	1

* Bara bağlantı adaptörü ayrıca sipariş verilmelidir.

** Faz ayırıcı plaka fiyata dahildir.

Bara Bağlantı Adaptörü (Kablo pabucu ve bara bağlantısı yapmak için)

VL160X için	1 Takım = 3 adet	3VL9116-4TA30	59,00	1
VL160 için		3VL9216-4TA30	59,00	1
VL160X için	1 Takım = 4 adet	3VL9116-4TA40	76,00	1
VL160 için		3VL9216-4TA40	76,00	1

Faz ayırıcı plakalar (Sabit, Soketli veya Çekmeceli Şalter için)

VL160X, VL160 ve VL 250 için	1 Takım = 2 adet	3VL9300-8CE00	59,00	1
VL400, VL630, VL800 için	1 Takım = 2 adet	3VL9600-8CE00	76,00	1
VL1250, VL1600 için	1 Takım = 2 adet	3VL9800-8CE00	88,00	1

Soketli Şalter Yapı Seti (3 kutuplu şalter için)

Komple temel plaka, güç şalteri soketi, güç şalteri için bıçaklı kontaklar. IP 20 koruma sınıfı için klemens kapakları, montaj vidaları, kilitleme pimi dahil	VL160X için	3VL9100-4PC30	544,00	1
	VL160 için	3VL9200-4PC30	560,00	1
	VL 250 için	3VL9300-4PC30	590,00	1
	VL400 için	3VL9400-4PC30	1.501,00	1
	VL630 için	3VL9500-4PC30	1.780,00	1

Çekmeceli Şalter Yapı Seti (3 kutuplu şalter için)

Soketli şalter yapı setiyle aynı, ilave olarak yan duvarlar ve çekmeceli şalter mekanizması	VL160 için	3VL9200-4WC30	1.152,00	1
	VL 250 için	3VL9300-4WC30	1.166,00	1
	VL400 için	3VL9400-4WC30	2.934,00	1
	VL630 için	3VL9500-4WC30	3.270,00	1
	VL800 için	3VL9600-4WC30	3.932,00	1
	VL1250, VL1600 için	3VL9800-4WC30	5.972,00	1

Soketli veya Çekmeceli Şalter kumanda devresi bağlantı soketi

8 pozisyonlu	VL160X, ve VL160 ve VL 250 için	3VL9300-4PJ00 ⁽¹⁾	143,00	1
8 pozisyonlu	VL400	3VL9400-4PJ00 ⁽²⁾	174,00	1
8 pozisyonlu	VL630, VL800 için	3VL9600-4PJ00 ⁽²⁾	184,00	1
8 pozisyonlu	VL1250, VL1600 için	3VL9800-4PJ00 ⁽²⁾	214,00	1

1) Her bir güç şalteri için maksimum 2 adet soket sipariş edilmesi tavsiye edilir. (16 konum)

2) Her bir güç şalteri için maksimum 3 adet soket sipariş edilmesi tavsiye edilir. (24 konum)

Soketli veya Çekmeceli Şalter için konum ihbar kontağı

(İşletme veya ayrık konumu bildiren 1 enversör kontak maksimum 2 enversör kontak mümkün)				
1 Enversör Kontak		3VL9000-4WL00	184,00	1

SETRON VL160 - VL1600 KOMPAKT ŞALTERLERİ AKSESUARLARI

Güç Şalterleri Tipi	Sipariş No	Birim Fiyatı TL	Min. Sipariş Adedi
---------------------	------------	-----------------	--------------------

Sabit Tip Şalteri Soketli Şalter haline getirmek için Bıçaklı Kontak Seti

Sabit tip şalterin yedek olarak soketli tipe dönüştürülmesi için kontak seti, trip pimi dahil 1 takım = 6 adet



Bıçaklı Kontak Seti

VL160X	3VL9100-4PS30	284,00	1
VL160	3VL9200-4PS30	301,00	1
VL 250	3VL9300-4PS30	311,00	1
VL400	3VL9400-4PS30	792,00	1
VL630	3VL9500-4PS30	847,00	1
VL800	3VL9600-4PS30	1.694,00	1
VL1250, VL1600	3VL9800-4PS30	2.415,00	1

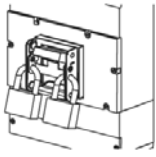
Kurma Kolu Kilitleme Tertibatı

Kurma Kolu Kilitleme Tertibatı

VL160X, ve VL160 ve VL 250 için	3VL9300-3HL00	157,00	1
VL400 için	3VL9400-3HL00	257,00	1
VL630, VL800 için	3VL9600-3HL00	352,00	1
VL1250, VL1600 için	3VL9800-3HL00	458,00	1

Hareketli mekanik mil ile aynı tipte iki güç şalterinin karşılıklı mekanik kilitlenmesi için tertibat

Motor ve diğer tahrik mekanizmalı şalterlerin mekanik kilitlenmesi için sadece bu türden mekanik kilitleme yapılabilir.

Sabit tipte güç şalteri için:

VL160X, ve VL160 ve VL 250 için	3VL9300-8LC00	828,00	1
VL400 için	3VL9400-8LC00	1.406,00	1
VL630, VL800 için	3VL9600-8LC00	2.138,00	1
VL1250, VL1600 için	3VL9800-8LC00	2.563,00	1

Soketli veya çekmeceli tip güç şalteri için:

VL160X, ve VL160 ve VL 250 için	3VL9300-8LD00	995,00	1
VL400 için	3VL9400-8LD00	1.688,00	1
VL630, VL800 için	3VL9600-8LD00	2.563,00	1
VL1250, VL1600 için	3VL9800-8LD00	3.079,00	1

Bowden kablosuyla mekanik kilitlenmesi için modül

Her şalter için bir adet gereklidir. Bowden kablosu ayrıca sipariş edilmelidir.

VL160X, ve VL160 ve VL 250 için	3VL9300-8LA00	158,00	1
VL400 için	3VL9400-8LA00	184,00	1
VL630, VL800 için	3VL9600-8LA00	240,00	1
VL1250, VL1600 için	3VL9800-8LA00	755,00	1

Bowden kablosu

Her iki şalter için bir adet gereklidir.

Kablo uzunluğu 0.5 m	3VL9000-8LH10	109,00	1
Kablo uzunluğu 1.0 m	3VL9000-8LH20	174,00	1
Kablo uzunluğu 1.5 m	3VL9000-8LH30	227,00	1

Not : SETRON VL160X'de VL250 e kadar olan güç şalterleri için tavsiye edilen kablo uzunluğu 0.5 m dir. SETRON VL400 ile VL630 güç şalterleri için tavsiye edilen kablo uzunluğu 1 m dir.

Kurma Kolu Uzatması

VL400	3VL9400-3HN00	72,00	1
VL630, VL800 için	3VL9600-3HN00	82,00	1
VL1250, VL1600 için	3VL9800-3HN00	93,00	1

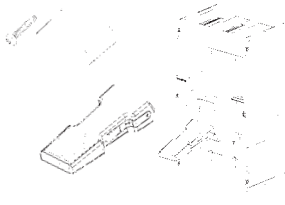

Kurma Kolu Uzatma Parçası

3VT1-5 TİPİ KOMPAKT GÜÇ ŞALTERLERİ (40 A'dan 1600 A'ya kadar)

3 kutuplu

Tip	Anma Akımı I _n (A)	Termik Ayar Sahası I _r (A)	Manyetik Ayar Sahası I _i (A)	Açtırıcı Tipi	Sipariş No	Kesme Kapasitesi (kA)	Birim Fiyatı TL	Min. Sipariş Adedi
-----	-------------------------------	---------------------------------------	---	---------------	------------	-----------------------	-----------------	--------------------

3VT1 MOTOR KORUMASINA YÖNELİK AYARLI TERMİK VE SABİT MANYETİK AÇTIRICILI KOMPAKT ŞALTERLER

Motor veya yol verici kombinasyonları için güç şalterleri. LI koruma fonksiyonlu.

3 Kutuplu Kompakt Şalterler 415 VAC Ics=%50Icu

3VT1

3VT1	16	12,5-16 A	160	TM	3VT1701-2DM36-0AA0	25	534,00	1
	20	16-20 A	200	TM	3VT1702-2DM36-0AA0	25	534,00	1
	25	20-25 A	250	TM	3VT1792-2DM36-0AA0	25	534,00	1
	32	25-32 A	320	TM	3VT1703-2DM36-0AA0	25	534,00	1
	40	32-40 A	400	TM	3VT1704-2DM36-0AA0	25	534,00	1
	50	40-50 A	500	TM	3VT1705-2DM36-0AA0	25	534,00	1
	63	50-63 A	630	TM	3VT1706-2DM36-0AA0	25	534,00	1
	80	63-80 A	800	TM	3VT1708-2DM36-0AA0	25	680,00	1
	100	80-100 A	1000	TM	3VT1710-2DM36-0AA0	25	680,00	1

3VT1 HAT ve TRAFİKO KORUMASINA YÖNELİK AYARLI TERMİK VE AYARLI MANYETİK AÇTIRICILI KOMPAKT ŞALTERLER

Hat ve Trafo korumasına yönelik güç şalterleri. LI koruma fonksiyonlu.

3VT1	16	12,5-16 A	160-240	TM	3VT1701-2DC36-0AA0	25	610,00	1
	20	16-20 A	200-300	TM	3VT1702-2DC36-0AA0	25	610,00	1
	25	20-25 A	250-375	TM	3VT1792-2DC36-0AA0	25	610,00	1
	32	25-32 A	160-320	TM	3VT1703-2DC36-0AA0	25	610,00	1
	40	32-40 A	200-400	TM	3VT1704-2DC36-0AA0	25	610,00	1
	50	40-50 A	200-500	TM	3VT1705-2DC36-0AA0	25	610,00	1
	63	50-63 A	315-630	TM	3VT1706-2DC36-0AA0	25	610,00	1
	80	63-80 A	400-800	TM	3VT1708-2DC36-0AA0	25	759,00	1
	100	80-100 A	500-1000	TM	3VT1710-2DC36-0AA0	25	759,00	1
	125	100-125 A	625-1250	TM	3VT1712-2DC36-0AA0	25	1.184,00	1
	160	125-160 A	800-1600	TM	3VT1716-2DC36-0AA0	25	1.231,00	1

3VT1 SADECE KISA DEVRE KORUMALI KOMPAKT TİP ŞALTERLER

Termik koruması olmayan, ayarlı kısa devre açtırıcılı. (Softstarter ve hız kontrol uygulamaları için)

3VT1	32	-	160-320	TM	3VT1703-2DB36-0AA0	25	577,00	1
	40	-	200-400	TM	3VT1704-2DB36-0AA0	25	577,00	1
	50	-	250-500	TM	3VT1705-2DB36-0AA0	25	577,00	1
	63	-	315-630	TM	3VT1706-2DB36-0AA0	25	577,00	1
	80	-	400-800	TM	3VT1708-2DB36-0AA0	25	636,00	1
	100	-	500-1000	TM	3VT1710-2DB36-0AA0	25	636,00	1
	125	-	625-1250	TM	3VT1712-2DB36-0AA0	25	961,00	1
	160	-	800-1600	TM	3VT1716-2DB36-0AA0	25	996,00	1

3VT1-5 TİPİ YÜK KESİCİ KOMPAKT ŞALTERLER (Korumasız)

Korumasız kompakt tip şalterler



3VT1

3VT1	160	-	-	-	3VT1716-2DE36-0AA0	25	934,00	1
3VT2	250	-	-	-	3VT2725-2DT36-0AA0	36	1.048,00	1
3VT3	630	-	-	-	3VT3763-2DT36-0AA0	36	2.595,00	1
3VT2	250	-	-	-	3VT2725-3DT36-0AA0	65	1.825,00	1
3VT3	630	-	-	-	3VT3763-3DT36-0AA0	65	4.606,00	1
3VT4	1000	-	-	-	3VT4710-3DT30-0AA0	65	5.212,00	1
3VT5	1600	-	-	-	3VT5716-3DT30-0AA0	65	5.810,00	1

3VT1-5 TİPİ KOMPAKT GÜÇ ŞALTERLERİ (40 A'dan 1600 A'ya kadar)

3 kutuplu



3VT2



3VT3



3VT4

3VT2-5 MOTOR VE TESİS KORUMASINA YÖNELİK ELEKTRONİK AÇTIRICILI KOMPAKT ŞALTERLER

Motor ve jeneratörlerin doğrudan korumasına yönelik Hat ve transformatörlerin de koruması mümkün

Termik ve manyetik ayarlı

M: Modu motor koruması için

TV: Modu hat ve transformatör koruması için

Motor koruması için M modu seçildiğinde fazlardan 1 veya 2'si gittiğinde şalter 4 sn gecikmeli açmaktadır.

Çekilen akımın LED diyotları ile gösterilmesi.

Açtırıcı üzerinde termik hafıza mevcuttur ve üzerindeki anahtarın T(t) konumundan T(0) alınması ile termik hafıza fonksiyonu iptal edilebilir.

3 Kutuplu Kompakt Şalterler 415 VAC Ics=%50Icu

Tip	Anma Akımı I _n (A)	Termik Ayar Sahası I _R (A)	Manyetik Ayar Sahası I _i (A)	Açtırıcı Tipi	Sipariş No	Kesme Kapasitesi (kA)	Birim Fiyatı TL	Min. Sipariş Adedi
3VT2	100	40-100	1,25-15xI _n	ETU	3VT2710-2AP36-0AA0	36	1.041,00	1
	160	63-160	1,25-15xI _n	ETU	3VT2716-2AP36-0AA0	36	1.498,00	1
	250	100-250	1,4-10xI _n	ETU	3VT2725-2AP36-0AA0	36	2.012,00	1
3VT3	400	160-400	1,25-15xI _n	ETU	3VT3740-2AP36-0AA0	36	3.524,00	1
	630	250-630	1,25-11xI _n	ETU	3VT3763-2AP36-0AA0	36	4.955,00	1
3VT2	100	40-100	1,25-15xI _n	ETU	3VT2710-3AP36-0AA0	65	1.606,00	1
	160	63-160	1,25-15xI _n	ETU	3VT2716-3AP36-0AA0	65	2.174,00	1
	250	100-250	1,4-10xI _n	ETU	3VT2725-3AP36-0AA0	65	2.650,00	1
3VT3	400	160-400	1,25-15xI _n	ETU	3VT3740-3AP36-0AA0	65	4.485,00	1
	630	250-630	1,25-11xI _n	ETU	3VT3763-3AP36-0AA0	65	5.933,00	1
3VT4	800	315-800	1,25-15xI _n	ETU	3VT4780-3AP30-0AA0	65	7.847,00	1
	1000	400-1000	1,25-14xI _n	ETU	3VT4710-3AP30-0AA0	65	10.279,00	1
3VT5	1250	500-1250	1,2-14.4xI _n	ETU	3VT5712-3AP30-0AA0	55	11.031,00	1
	1600	630-1600	1,25-12.5xI _n	ETU	3VT5716-3AP30-0AA0	55	15.283,00	1

3VT1 TİPİ KOMPAKT ŞALTER AKSESUARLARI

Malzeme Cinsi	Sipariş No	Birim Fiyatı TL	Min. Sipariş Adedi
---------------	------------	-----------------	--------------------

Yardımcı kontaklar (W: Enversör kontak)

Kontakt Durumu



3VT9100-2AB10

Kumanda Gerilimi
U₅ AC 50/60 Hz veya DC

- AC/DC 60 ... 250 V
- AC/DC 5 ... 60 V

1W	3VT9100-2AB10	75,00	1
1W	3VT9100-2AB20	84,00	1

Alarm kontağı

Kumanda Gerilimi
U₅ AC 50/60 Hz veya DC

- AC/DC 60 ... 250 V
- AC/DC 5 ... 60 V

1W	3VT9100-2AH10	76,00	1
1W	3VT9100-2AH20	86,00	1



3VT9100-1SC00

Açtırma bobini

Kumanda Gerilimi
U₅ AC 50/60 Hz veya DC

- AC/DC 24, 48 V
- AC 110, 230 V/DC 110, 220 V
- AC 230, 400 V/DC 220 V

	3VT9100-1SC00	238,00	1
	3VT9100-1SD00	238,00	1
	3VT9100-1SE00	238,00	1



3VT9100-1UC00

Düşük gerilim bobini

Kumanda Gerilimi
U₅ AC 50/60 Hz veya DC

- AC/DC 24, 48 V
- AC 110, 230 V
- AC 230, 400 V

	3VT9100-1UC00	308,00	1
	3VT9100-1UD00	308,00	1
	3VT9100-1UE00	308,00	1

- DC 24, 48 V
- DC 110, 220 V

	3VT9100-1UU00	308,00	1
	3VT9100-1UV00	308,00	1



3VT9100-3HA10

Döner Tahrir Mekanizmaları (Aşağıdaki 4 parçadan oluşmaktadır ve ayrı ayrı sipariş edilmelidir)

1. Tahrir mekanizması*

• Kilitlemesiz	3VT9100-3HA10	134,00	1
• Kilitlemeli	3VT9100-3HA20	151,00	1
• Sağ yandan tahrir için, kilitlemesiz	3VT9100-3HD10	179,00	1
• Sol yandan tahrir için, kilitlemesiz	3VT9100-3HC10	179,00	1



3VT9100-3HD10

2. Tahrir kolu

• Kilitlemesiz	3VT9100-3HE10	31,00	1
• Kilitlemeli	3VT9100-3HE20	37,00	1



3VT9100-3HE10

3. Tahrir kolu kapı montaj çerçevesi**

• Koruma sınıfı IP40	3VT9100-3HG10	51,00	1
• Koruma sınıfı IP66 (Siyah)	3VT9100-3HG20	62,00	1



3VT9100-3HG10

4. Kapıdan veya panodan tahrir için uzatma mili

• Uzunluğu 350 mm	3VT9100-3HJ10	31,00	1
-------------------	---------------	-------	---



3VT9100-3HJ10

* (Kapıdan tahrir için tahrir mekanizması (3VT9100-3HA10) kilitlemesiz seçilmesi tavsiye edilir, kilitleme isteniyorsa tahrir kolundan yapılması gerekir)

** (3VT9100-3HE10 veya 3VT9100-3HE20 ile birlikte kullanılmalıdır)

Mekanik kilitleme

Aşağıdaki parçalarla birlikte kullanılmalıdır

- 2 x 3VT9100-3HA/HC/HD.. tahrir mekanizmaları ile kullanılmak için (yandan tahrir mekanizmaları ile kullanılamaz)
- 2 x 3VT9100-3HE.. tahrir kolu ile kullanılabilir

3VT9100-8LA00	385,00	1
---------------	--------	---

3VT9100-8LA00

3VT1 TİPİ KOMPAKT ŞALTER AKSESUARLARI

Malzeme Cinsi	Sipariş No	Birim Fiyatı TL	Min. Sipariş Adedi
---------------	------------	-----------------	--------------------



3VT9100-3ME00

Motor tahrik mekanizmaları

Yandan tahrik motor mekanizması

 Kumanda Gerilimi U_s AC 50/60 Hz veya DC

- AC/DC 24 V
- AC/DC 48 V
- AC/DC 110 V
- AC 230 V/DC 220 V

3VT9100-3MA00	922,00	1
3VT9100-3MB00	922,00	1
3VT9100-3MD00	922,00	1
3VT9100-3ME00	922,00	1



3VT9100-4TA30

Bara bağlantı adaptörü kablo pabucu ve bara bağlantısı yapmak için

- Cu/Al-Bara, kablo pabucu bağlantısı için

3VT9100-4TA30	61,00	1
---------------	-------	---



3VT9200-4ED30

Geniştirilmiş bara bağlantı parçaları

- Cu/Al-Bara, kablo pabucu bağlantısı için

3VT9100-4ED30	160,00	1
---------------	--------	---



3VT9300-4TN30

Yardımcı iletken terminali

- 1.5...2.5; 4...6 mm² Cu esnek kablolar için

3VT9100-4TN30	71,00	1
---------------	-------	---



3VT9100-4PP30

DIN Ray adaptörü

- 3VT1 şalter için

3VT9100-4PP30	43,00	1
---------------	-------	---

3VT1, 3VT2, 3VT3, 3VT4 ve 3VT5 Tipi Kompakt Şalter Aksesuarları

3VT9500-8CA30

IP 20 koruma sınıfı için klemens kapakları

Kablo pabuçları kullanıldığı zaman bağlantı noktasındaki koruma sınıfını IP 20'ye yükseltmektedir

- 3VT1 şalter için
- 3VT2 şalter için
- 3VT3 şalter için
- 3VT4 ve 3VT5 şalter için

3VT9100-8CA30	70,00	1
3VT9200-8CB30	50,00	1
3VT9300-8CB30	176,00	1
3VT9500-8CH30	207,00	1



3VT9500-8CH30

Kurma kolu kilitleme tertibatı

- 3VT1 şalter için
- 3VT2 şalter için
- 3VT3 şalter için
- 3VT4 ve 3VT5 şalter için

3VT9100-3HL00	82,00	1
3VT9200-3HL00	82,00	1
3VT9300-3HL00	173,00	1
3VT9500-3HL00	228,00	1



3VT9200-3HL00

3VT2-3 TİPİ KOMPAKT ŞALTER AKSESUARLARI



3VT9300-1AC00



3VT9300-1AE00



3VT9300-2AH10



3VT9300-2AJ00



3VT9300-1SC00



3VT9300-1UC00



3VT9300-3HA10



3VT9300-3HE10



3VT9300-3HG10



3VT9300-3HJ10

Malzeme Cinsi	Sipariş No	Birim Fiyatı TL	Min. Sipariş Adedi
---------------	------------	-----------------	--------------------

Yardımcı veya alarm kontak

Kumanda Gerilimi	U _s AC 50/60 Hz veya DC	Kontakt Durumu	Sipariş No	Birim Fiyatı TL	Min. Sipariş Adedi
• AC/DC 60 ... 250 V	• AC/DC 5 ... 60 V	1 NO	3VT9300-2AC10	75,00	1
		1 NO	3VT9300-2AC20	84,00	1
		1 NC	3VT9300-2AD10	75,00	1
		1 NC	3VT9300-2AD20	84,00	1
• AC/DC 60 ... 250 V	• AC/DC 5 ... 60 V	2 NC	3VT9300-2AE10	97,00	1
		2 NC	3VT9300-2AE20	108,00	1
		1 NO + 1NC	3VT9300-2AF10	97,00	1
		1 NO + 1NC	3VT9300-2AF20	108,00	1
• AC/DC 60 ... 250 V	• AC/DC 5 ... 60 V	2 NO	3VT9300-2AG10	97,00	1
		2 NO	3VT9300-2AG20	108,00	1
• AC/DC 60 ... 250 V	• AC/DC 5 ... 60 V	1 W	3VT9300-2AH10	75,00	1
		1 W	3VT9300-2AH20	84,00	1

Erken kapayan yardımcı kontak

• Erken kapayan kontak	2 W	3VT9300-2AJ00	102,00	1
------------------------	-----	---------------	--------	---

Açtırma bobini

Kumanda Gerilimi	• AC/DC 24, 40, 48 V	3VT9300-1SC00	239,00	1
U _s AC 50/60 Hz veya DC	• AC/DC 110 V	3VT9300-1SD00	239,00	1
	• AC 230, 400, 500 V/DC 220 V	3VT9300-1SE00	239,00	1

Düşük gerilim bobini

Kumanda Gerilimi	• AC/DC 24, 40, 48 V	3VT9300-1UC00	308,00	1
U _s AC 50/60 Hz veya DC	• AC/DC 110 V	3VT9300-1UD00	308,00	1
	• AC 230, 400, 500 V/DC 220 V	3VT9300-1UE00	308,00	1
Erken kapayan kontaklı*	• AC/DC 24, 40, 48 V	3VT9300-1UC10	377,00	1
	• AC/DC 110 V	3VT9300-1UD10	377,00	1
	• AC 230, 400, 500 V/DC 220 V	3VT9300-1UE10	377,00	1

*(3VT9200-3M..0. motor mekanizması ile birlikte kullanılmamalıdır)

Döner Tahrir Mekanizmaları (Aşağıdaki 4 parçadan oluşmaktadır ve ayrı ayrı sipariş edilmelidir)

1. Tahrir mekanizması*

• Kilitlenmesiz	Şalter tipi VT250	3VT9200-3HA10	195,00	1
• Kilitlemeli	Şalter tipi VT250	3VT9200-3HA20	213,00	1
• Kilitlenmesiz	Şalter tipi VT630	3VT9300-3HA10	266,00	1
• Kilitlemeli	Şalter tipi VT630	3VT9300-3HA20	290,00	1

2. Tahrir kolu

• Kilitlenmesiz	Şalter tipi VT250, VT630	3VT9300-3HE10	44,00	1
• Kilitlemeli	Şalter tipi VT250, VT630	3VT9300-3HE20	51,00	1

3. Tahrir kolu kapı montaj çerçevesi**

• Koruma sınıfı IP40 (Siyah)	Şalter tipi VT250, VT630	3VT9300-3HG10	62,00	1
• Koruma sınıfı IP66 (Siyah)	Şalter tipi VT250, VT630	3VT9300-3HH20	84,00	1

4. Kapıdan veya panodan tahrir için uzatma mili

• Uzunluğu 365 mm (kısaltılabilir)	Şalter tipi VT250, VT630	3VT9300-3HJ10	33,00	1
------------------------------------	--------------------------	---------------	-------	---

* (Kapıdan tahrir için tahrir mekanizması (3VT9200-3HA10 veya 3VT9300-3HA10) kilitlenmesiz seçilmesi tavsiye edilir, kilitleme isteniyorsa tahrir kolundan yapılması gerekir)

** (3VT9300-3HE10 veya 3VT9300-3HE20 ile birlikte kullanılmalıdır)

3VT2-3 TİPİ KOMPAKT ŞALTER AKSESUARLARI

3 kutuplu

Malzeme Cinsi	Sipariş No	Birim Fiyatı TL	Min. Sipariş Adedi
---------------	------------	-----------------	--------------------

Mekanik kilitleme

Mekanik kilitleme (milli)



3VT9300-8LA00

- Sabit tip şalter için Şalter tipi VT250, VT630

3VT9300-8LA00

490,00

1

Mekanik kilitleme (bowden kablolu)



3VT9300-8LC10

- İki adet 3VT2 şalterin kilitlemesi için
- İki adet 3VT3 şalterin kilitlemesi için
- Bir adet 3VT2 ve bir adet 3VT3 şalterin kilitlemesi için

3VT9200-8LC10

490,00

1

3VT9300-8LC10

490,00

1

3VT9300-8LC20

490,00

1

Motor tahrik mekanizmaları

Yay kurmalı motor mekanizması (Koruma sınıfı IP00, üç adet asma kilite kadar takılabilir)



3VT9300-3MQ00

Kumanda Gerilimi U_s AC 50/60 Hz veya DC

- AC/DC 24 V
- AC/DC 48 V
- AC/DC 110 V
- AC 230 V/DC 220 V

- Şalter tipi VT250
- Şalter tipi VT250
- Şalter tipi VT250
- Şalter tipi VT250

3VT9200-3MJ00

1.324,00

1

3VT9200-3ML00

1.324,00

1

3VT9200-3MN00

1.324,00

1

3VT9200-3MQ00

1.324,00

1

- AC/DC 24 V
- AC/DC 48 V
- AC/DC 110 V
- AC 230 V/DC 220 V

- Şalter tipi VT630
- Şalter tipi VT630
- Şalter tipi VT630
- Şalter tipi VT630

3VT9300-3MJ00

2.720,00

1

3VT9300-3ML00

2.720,00

1

3VT9300-3MN00

2.720,00

1

3VT9300-3MQ00

2.720,00

1



3VT9300-3MF10

Açma-kapama sayacı

- 3VT2 ve 3VT3 için • 110 cm kablo ile birlikte

3VT9300-3MF10

715,00

1



3VT9300-3MF00

Motor mekanizması için kumanda kablosu

- 3VT1 için • 12 damarlı kablo, uzunluğu 60 cm
- 3VT2 ve 3VT3 için • 12 damarlı kablo, uzunluğu 60 cm

3VT9100-3MF00

176,00

1

3VT9300-3MF00

176,00

1

3VT9200-4TA30

Bara bağlantı adaptörü kablo pabucu ve bara bağlantısı yapmak için (1 takım = 3 adet)



3VT9300-4ED30

- Cu/Al-Bara, kablo pabucu ve esnek bara bağlantısı için (Şalter teslimatı kapsamındadır)

- Şalter tipi VT250
- Şalter tipi VT630

3VT9200-4TA30

69,00

1

3VT9300-4TA30

176,00

1

Düz bara bağlantı parçaları (1 takım = 3 adet)



3VT9300-4EE30

- Cu/Al-Bara, kablo pabucu bağlantısı için

- Şalter tipi VT250
- Şalter tipi VT630

3VT9200-4ED30

176,00

1

3VT9300-4ED30

281,00

1

Genişletilmiş bara bağlantı parçaları (1 takım = 3 adet)

- Cu/Al-Bara, kablo pabucu bağlantısı için

- Şalter tipi VT250
- Şalter tipi VT630

3VT9200-4EE30

176,00

1

3VT9300-4EE30

281,00

1

Yardımcı iletken terminali (1 takım = 3 adet)

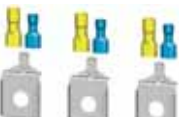

3VT9200-4TN30

- 1.5...2.5; 4...6 mm² Cu esnek kablolar için

- Şalter tipi VT250
- Şalter tipi VT630

3VT9200-4TN30

71,00

1

3VT9300-4TN30

71,00

1

3VT4-5 TİPİ KOMPAKT GÜÇ ŞALTERLERİ (40 A'dan 1600 A'ya kadar)

3 kutuplu

Malzeme Cinsi	Sipariş No	Birim Fiyatı TL	Min. Sipariş Adedi
---------------	------------	-----------------	--------------------



3VT9500-2AF10

Yardımcı veya alarm kontak

Kumanda Gerilimi	• AC/DC 60 ... 250 V	2 NO + 2 NC	3VT9500-2AF10	97,00	1
U _ş AC 50/60 Hz veya DC	• AC/DC 5 ... 60 V	2 NO + 2 NC	3VT9500-2AF20	97,00	1



3VT9500-1SJ00

Açtırma bobini

Kumanda Gerilimi	• AC/DC 24 V		3VT9500-1SF00	343,00	1
U _ş AC 50/60 Hz veya DC	• AC/DC 48 V		3VT9500-1SG00	343,00	1
	• AC/DC 110 V		3VT9500-1SH00	343,00	1
	• AC 230 V/DC 220 V		3VT9500-1SJ00	343,00	1
	• AC/DC 400 V		3VT9500-1SK00	343,00	1
	• AC/DC 500 V		3VT9500-1SL00	343,00	1



3VT9500-1UJ00

Düşük gerilim bobini

Kumanda Gerilimi	• AC/DC 24 V		3VT9500-1UF00	382,00	1
U _ş AC 50/60 Hz veya DC	• AC/DC 48 V		3VT9500-1UG00	382,00	1
	• AC/DC 110 V		3VT9500-1UH00	382,00	1
	• AC 230 V/DC 220 V		3VT9500-1UJ00	382,00	1
	• AC/DC 400 V		3VT9500-1UK00	382,00	1
	• AC/DC 500 V		3VT9500-1UL00	382,00	1



3VT9500-3HA10

Döner Tahrik Mekanizmaları (Aşağıdaki 4 parçadan oluşmaktadır ve ayrı ayrı sipariş edilmelidir)

1. Tahrik mekanizması - Kilitlemeli			3VT9500-3HA10	470,00	1
2. Tahrik kolu - Kilitlemeli			3VT9500-3HE10	84,00	1
3. Tahrik kolu kapı montaj çerçevesi*	• Koruma sınıfı IP44		3VT9500-3HG10	102,00	1
	• Koruma sınıfı IP66		3VT9500-3HG20	120,00	1
4. Kapıdan veya panodan tahrik için uzatma mili	• Uzunluğu 360 mm		3VT9500-3HJ10	62,00	1

*(3VT9500-3HE10 ile birlikte kullanılmalıdır)



3VT9500-3HG10



3VT9500-3HJ10

Mekanik kilitleme

Mekanik kilitleme (döner tahrik mekanizmalı şalter için)

• Sabit tip şalter için			3VT9500-8LA00	568,00	1
-------------------------	--	--	---------------	--------	---

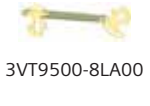

3VT9500-8LA00

Mekanik kilitleme (bowden kablolu)

• İki adet şalterin kilitlemesi için			3VT9500-8LC10	568,00	1
--------------------------------------	--	--	---------------	--------	---



3VT9500-8LC10

Motor tahrik mekanizmaları

Yay kurmalı motor mekanizması

Kumanda Gerilimi U _ş AC 50/60 Hz veya DC					
• AC/DC 110 V			3VT9500-3MN00	3.733,00	1
• AC 230 V/DC 220 V			3VT9500-3MQ00	3.733,00	1



3VT9500-3MQ00

Yay kurmalı motor mekanizması açma-kapama sayıcılı

Kumanda Gerilimi U _ş AC 50/60 Hz veya DC					
• AC/DC 110 V			3VT9500-3MN10	4.445,00	1
• AC 230 V/DC 220 V			3VT9500-3MQ10	4.445,00	1

SENTRON WL 3 KUTUPLU AÇIK TİP OTOMATİK ŞALTERLER 6300 A'e KADAR

Nominal işletme kısa devre açma kapasitesi $I_{cs}=I_{cu}$
 Nominal işletme gerilimi AC 690 V (Seçime bağlı 1000 V)
 Sabit ve çekmeceli tipte 3 ve 4 kutuplu olarak
 Nominal işleme akımı 630 - 6300 A
 3 Boy ile 5 tip kısa devre kesme kapasitesinde
 (55, 66, 80, 100 ve 150 kA)
 440 V AC'de 1600 A'e kadar 400 mm yapı genişliğinde
 55°C'ye kadar nominal akım ile yüklenebilme imkanı
 Modüler yapı, Reset butonu, Kodlamalı kumanda fişi,
 Ana kontak aşınma göstergesi,
 Kapamaya hazır göstergesi ve kontağı (opsiyonel)
 Trip ihbar kontağı (opsiyonel)

Seçime bağlı trip üniteleri:

ETU15B: LI Koruma
 L: IR = 0,5 ... 1,0 x In
 I : li = 2... 8 x In

ETU25B: LSI Koruma

L: IR = 0,4 ... 1,0 x In
 S: Id = 1,25 ... 12 x In; td = 0 ... 400msn
 I : li = ≥ 20 In

Nominal işletme akım modülü sayesinde nominal akımı düşürme imkanı; açma nedenini sorma imkanı; elektronik açtırıcıyı üzerinden test imkanı; faz kaybı duyarlılığı.

ETU27B: LSING Koruma (Nötr koruması için akım trafosu ayrıca sipariş edilmelidir)

ETU25B ile aynı, ayrıca nötr akım koruması açıp kapatılabilir ve toprak kaçacağına karşı, akımların vektöryel toplamı elde edilerek koruma

ETU45B: LSIN(G) Koruma (Nötr koruması için akım trafosu ayrıca sipariş edilmelidir)

ETU25B ile aynı, ayrıca açma sınıfını ayarlama imkanı; motor çıkışları için termik hafıza; nötr koruma ayarlanabilir ve açıp kapatılabilir; modüler kaçak akım koruma modülü (opsiyonel); haberleşme bağlantısı için ölçme fonksiyonu plus ve harici CubicleBUS modülleri ilave etme imkanı (opsiyonel); LCD ekran (opsiyonel)



3WL Sabit Tip Şalter

Boy	Maksimum Nominal Akım In max (A)	Nominal Akım ¹⁾ In (A)	kA I _{cs} =I _{cu}	3 kutuplu açık tip güç şalteri ⁴⁾ Sipariş No	Birim Fiyatı TL
Sabit montajlı tip 3 kutuplu şalterler (55 ve 66 kA, ETU15B Trip ünitesi fiyat)					
I	630	630	55	3WL1106-2 -- 32	9.719,00
I	800	800	55	3WL1108-2 -- 32	10.188,00
I	1000	1000	55	3WL1110-2 -- 32	10.549,00
I	1250	1250	55	3WL1112-2 -- 32	12.862,00
I	1600	1600	55	3WL1116-2 -- 32	17.950,00
I	2000	2000	55	3WL1120-2 -- 32	20.310,00
I	630	630	66	3WL1106-3 -- 32	10.303,00
I	800	800	66	3WL1108-3 -- 32	10.685,00
I	1000	1000	66	3WL1110-3 -- 32	11.061,00
I	1250	1250	66	3WL1112-3 -- 32	13.507,00
I	1600	1600	66	3WL1116-3 -- 32	18.838,00
I	2000	2000	66	3WL1120-3 -- 32	21.819,00
II	2500	2500	66	3WL1225-2 -- 32	29.104,00
II	3200	3200	66	3WL1232-2 -- 32	34.347,00
II	4000	4000	66	3WL1240-2 -- 31	44.440,00



3WL Çekmeceli Tip Şalter

Boy	Maksimum Nominal Akım In max (A)	Nominal Akım ¹⁾ In (A)	kA I _{cs} =I _{cu}	3 kutuplu açık tip güç şalteri ⁴⁾ Sipariş No	Birim Fiyatı TL
Çekmeceli tip 3 kutuplu şalterler (55 ve 66 kA, ETU15B Trip ünitesi fiyat)					
I	630	630	55	3WL1106-2 -- 36	11.646,00
I	800	800	55	3WL1108-2 -- 36	12.205,00
I	1000	1000	55	3WL1110-2 -- 36	12.632,00
I	1250	1250	55	3WL1112-2 -- 36	15.076,00
I	1600	1600	55	3WL1116-2 -- 36	21.537,00
I	2000	2000	55	3WL1120-2 -- 36	24.378,00
I	630	630	66	3WL1106-3 -- 36	12.242,00
I	800	800	66	3WL1108-3 -- 36	12.846,00
I	1000	1000	66	3WL1110-3 -- 36	13.283,00
I	1250	1250	66	3WL1112-3 -- 36	15.840,00
I	1600	1600	66	3WL1116-3 -- 36	22.605,00
I	2000	2000	66	3WL1120-3 -- 36	25.716,00
II	2500	2500	66	3WL1225-2 -- 36	35.343,00
II	3200	3200	66	3WL1232-2 -- 36	41.217,00
II	4000	4000	66	3WL1240-2 -- 37	53.402,00

Diğer Elektronik aşırı akım açtırıcı üniteleri tipleri (ETU) için fiyat farkları

Toprak kaçacağı korumasız tip	Sipariş No	ilaveleri	ilave Fiyat
ETU15B : LI Koruma fonksiyonlu ²⁾	BB		0,00
ETU25B : LSI Koruma fonksiyonlu	CB		392,00
ETU45B : LSIN Koruma fonksiyonlu	EB		1.280,00
ETU45B : LSIN Korumalı 4 satır LCD ekranlı	FB		2.102,00
Toprak kaçacağı korumalı tip³⁾			
ETU27B : LSING Koruma fonksiyonlu	DG		2.370,00
ETU45B : LSING Koruma fonksiyonlu	EG		3.599,00
ETU45B : LSING Korumalı 4 satır LCD ekranlı	FG		4.499,00

Standart sipariş numarası ilavesi (montajlı sipariş numarası ilaveleri için lütfen 98. sayfaya bakınız.)

Ön kurma yaylı elle tahrik mekanik kapamalı 2N0 + 2NC yardımcı kontaklı

1 A A 2

0.00

Dip Notlar :

1) Nominal akım, nominal akım modülü tarafından belirlenmektedir. Standart olarak birlikte verilen modül maksimum nominal akıma tekabül etmektedir. Daha küçük nominal akım modülü kullanılmak istenirse sayfa 102'den seçiniz.

2) Boy III güç şalterleri ETU15B elektronik açtırma ünitesi ile sipariş edilemez.

3) Kaçak akım korması için nötr iletkeni akım transformatörü ayrıca sipariş edilmelidir. (bakınız sayfa 102)

4) 630-3200 A arasındaki güç şalterleri standart olarak yatay bara bağlantılıdır, 4000 A boy II güç şalterleri standart olarak dikey bara bağlantılıdır.

150 kA kesme kapasiteleri için satış temsilcilerimize danışabilirsiniz.



SENTRON WL 3 KUTUPLU AÇIK TİP OTOMATİK ŞALTERLER 6300 A'e KADAR

Boy	Maksimum Nominal Akım In max (A)	Nominal Akım ¹⁾ In (A)	kA Ics=Icu	3 kutuplu açık tip güç şalteri ⁴⁾ Sipariş No	Birim Fiyatı TL
-----	----------------------------------	-----------------------------------	------------	---	-----------------

Sabit montajlı tip 3 kutuplu şalterler (80 ve 100 kA, ETU15B Trip ünitesi fiyat)

I	630	630	85	3WL1106-4 -- 32	10.469,00
I	800	800	85	3WL1108-4 -- 32	10.860,00
I	1000	1000	85	3WL1110-4 -- 32	11.502,00
I	1250	1250	85	3WL1112-4 -- 32	14.045,00
I	1600	1600	85	3WL1116-4 -- 32	19.959,00
I	2000	2000	85	3WL1120-4 -- 32	25.542,00
II	2500	2500	80	3WL1225-3 -- 32	30.102,00
II	3200	3200	80	3WL1232-3 -- 32	35.229,00
II	4000	4000	80	3WL1240-3 -- 31	44.796,00
II	800	800	100	3WL1208-4 -- 32	13.229,00
II	1000	1000	100	3WL1210-4 -- 32	13.694,00
II	1250	1250	100	3WL1212-4 -- 32	16.729,00
II	1600	1600	100	3WL1216-4 -- 32	23.302,00
II	2000	2000	100	3WL1220-4 -- 32	29.313,00
II	2500	2500	100	3WL1225-4 -- 32	37.849,00
II	3200	3200	100	3WL1232-4 -- 32	41.033,00
II	4000	4000	100	3WL1240-4 -- 31	48.567,00
III	4000	4000	100	3WL1340-4 -- 32 ²⁾	50.039,00
III	5000	5000	100	3WL1350-4 -- 32 ²⁾	77.750,00
III	6300	6300	100	3WL1363-4 -- 31 ²⁾	102.368,00

²⁾ Boy III güç şalterleri ETU15B elektronik açtırma ünitesi ile sipariş edilemez.



3WL Sabit Tip Şalter

Çekmeceli tip 3 kutuplu şalterler (80 ve 100 kA çekmece dahil, ETU15B Trip ünitesi fiyat)

I	630	630	85	3WL1106-4 -- 36	15.069,00
I	800	800	85	3WL1108-4 -- 36	15.811,00
I	1000	1000	85	3WL1110-4 -- 36	16.497,00
I	1250	1250	85	3WL1112-4 -- 36	18.126,00
I	1600	1600	85	3WL1116-4 -- 36	24.852,00
I	2000	2000	85	3WL1120-4 -- 36	28.756,00
II	2500	2500	80	3WL1225-3 -- 36	37.149,00
II	3200	3200	80	3WL1232-3 -- 36	42.852,00
II	4000	4000	80	3WL1240-3 -- 37	56.535,00
II	800	800	100	3WL1208-4 -- 36	17.306,00
II	1000	1000	100	3WL1210-4 -- 36	17.899,00
II	1250	1250	100	3WL1212-4 -- 36	20.421,00
II	1600	1600	100	3WL1216-4 -- 36	29.199,00
II	2000	2000	100	3WL1220-4 -- 36	36.703,00
II	2500	2500	100	3WL1225-4 -- 36	45.953,00
II	3200	3200	100	3WL1232-4 -- 36	53.064,00
II	4000	4000	100	3WL1240-4 -- 37	61.289,00
III	4000	4000	100	3WL1340-4 -- 36 ²⁾	63.049,00
III	5000	5000	100	3WL1350-4 -- 36 ²⁾	97.777,00
III	6300	6300	100	3WL1363-4 -- 37 ²⁾	129.072,00

²⁾ Boy III güç şalterleri ETU15B elektronik açtırma ünitesi ile sipariş edilemez.



3WL Çekmeceli Tip Şalter

Diğer Elektronik aşırı akım açtırıcı üniteleri tipleri (ETU) için fiyat farkları

Toprak kaçacağı korumasız tip

ETU15B : LI Koruma fonksiyonlu²⁾

ETU25B : LSI Koruma fonksiyonlu

ETU45B : LSIN Koruma fonksiyonlu

ETU45B : LSIN Korumalı 4 satır LCD ekranlı

Toprak kaçacağı korumalı tip³⁾

ETU27B : LSING Koruma fonksiyonlu

ETU45B : LSING Koruma fonksiyonlu

ETU45B : LSING Korumalı 4 satır LCD ekranlı

Standart sipariş numarası ilavesi (montajlı sipariş numarası ilaveleri için lütfen 98. sayfaya bakınız.)
Ön kurma yaylı elle tahrik mekanik kapamalı 2N0 + 2NC yardımcı kontaklı

Sipariş No ilaveleri	İlave Fiyat
BB	0,00
CB	392,00
EB	1.280,00
FB	2.102,00
DG	2.370,00
EG	3.599,00
FG	4.499,00
1 A A 2	0.00

(¹⁾) (²⁾) (³⁾) (⁴⁾) Dipnotlar için lütfen sy. 94'e bakınız.

SENTRON WL 4 KUTUPLU AÇIK TİP OTOMATİK ŞALTERLER 6300 A'e KADAR

Nominal işletme kısa devre açma kapasitesi $I_{cs}=I_{cu}$
Nominal işletme gerilimi AC 690 V (Seçime bağlı 1000 V)
Sabit ve çekmeceli tipte 3 ve 4 kutuplu olarak
Nominal işleme akımı 630 - 6300 A
3 Boy ile 5 tip kısa devre kesme kapasitesinde
(55, 66, 80, 100 ve 150 kA)
440 V AC'de 1600 A'e kadar 400 mm yapı genişliğinde
55°C'ye kadar nominal akım ile yüklenebilme imkanı
Modüler yapı, Reset butonu, Kodlamalı kumanda fişi,
Ana kontak aşınma göstergesi,
Kapamaya hazır göstergesi ve kontağı (opsiyonel)
Trip ihbar kontağı (opsiyonel)

Seçime bağlı trip üniteleri:

ETU15B: LI Koruma
L: $I_R = 0,5 \dots 1,0 \times I_n$
I: $I_i = 2 \dots 8 \times I_n$

ETU25B: LSI Koruma

L: $I_R = 0,4 \dots 1,0 \times I_n$
S: $I_d = 1,25 \dots 12 \times I_n$; $t_d = 0 \dots 400 \text{msn}$
I: $I_i = \geq 20 I_n$

Nominal işletme akım modülü sayesinde nominal akımı düşürme imkanı; açma nedenini sorma imkanı; elektronik açtırıcıyı üzerinden test imkan; faz kaybı duyarlılığı.

ETU27B: LSING Koruma (Nötr koruması için akım trafosu ayrıca sipariş edilmelidir)

ETU25B ile aynı, ayrıca nötr akım koruması açıp kapatılabilir ve toprak kaçağına karşı, akımların vektöryel toplamı elde edilerek koruma

ETU45B: LSIN(G) Koruma (Nötr koruması için akım trafosu ayrıca sipariş edilmelidir)

ETU25B ile aynı, ayrıca açma sınıfını ayarlama imkanı; motor çıkışları için termik hafıza; nötr koruma ayarlanabilir ve açıp kapatılabilir; modüler kaçak akım koruma modülü (opsiyonel); haberleşme bağlantısı için ölçme fonksiyonu plus ve harici CubicleBUS modülleri ilave etme imkanı (opsiyonel); LCD ekran (opsiyonel)



3WL Sabit Tip Şalter

Boy	Maksimum Nominal Akım $I_n \text{ max (A)}$	Nominal Akım ¹⁾ $I_n \text{ (A)}$	kA $I_{cs}=I_{cu}$	4 kutuplu açık tip güç şalteri ⁴⁾ Sipariş No	Birim Fiyatı TL
-----	---	--	--------------------	---	-----------------

Sabit montajlı tip 4 kutuplu şalterler (55 ve 66 kA, ETU15B Trip ünitesi fiyat)

I	630	630	55	3WL1106-2 -- 42	14.058,00
I	800	800	55	3WL1108-2 -- 42	14.735,00
I	1000	1000	55	3WL1110-2 -- 42	15.260,00
I	1250	1250	55	3WL1112-2 -- 42	17.808,00
I	1600	1600	55	3WL1116-2 -- 42	24.853,00
I	2000	2000	55	3WL1120-2 -- 42	28.121,00
I	630	630	66	3WL1106-3 -- 42	14.902,00
I	800	800	66	3WL1108-3 -- 42	15.455,00
I	1000	1000	66	3WL1110-3 -- 42	15.999,00
I	1250	1250	66	3WL1112-3 -- 42	18.702,00
I	1600	1600	66	3WL1116-3 -- 42	26.083,00
I	2000	2000	66	3WL1120-3 -- 42	30.210,00
II	2500	2500	66	3WL1225-2 -- 42	38.648,00
II	3200	3200	66	3WL1232-2 -- 42	45.609,00
II	4000	4000	66	3WL1240-2 -- 41	62.065,00



3WL Çekmeceli Tip Şalter

Çekmeceli tip 4 kutuplu şalterler (55 ve 66 kA, ETU15B Trip ünitesi fiyat)

I	630	630	55	3WL1106-2 -- 46	17.780,00
I	800	800	55	3WL1108-2 -- 46	18.637,00
I	1000	1000	55	3WL1110-2 -- 46	19.286,00
I	1250	1250	55	3WL1112-2 -- 46	22.032,00
I	1600	1600	55	3WL1116-2 -- 46	31.478,00
I	2000	2000	55	3WL1120-2 -- 46	35.628,00
I	630	630	66	3WL1106-3 -- 46	18.691,00
I	800	800	66	3WL1108-3 -- 46	19.613,00
I	1000	1000	66	3WL1110-3 -- 46	20.280,00
I	1250	1250	66	3WL1112-3 -- 46	23.153,00
I	1600	1600	66	3WL1116-3 -- 46	33.038,00
I	2000	2000	66	3WL1120-3 -- 46	37.584,00
II	2500	2500	66	3WL1225-2 -- 46	49.539,00
II	3200	3200	66	3WL1232-2 -- 46	57.772,00
II	4000	4000	66	3WL1240-2 -- 47	78.721,00

Diğer Elektronik aşırı akım açtırıcı üniteleri tipleri (ETU) için fiyat farkları

Toprak kaçağı korumasız tip

ETU15B : LI Koruma fonksiyonlu²⁾
ETU25B : LSI Koruma fonksiyonlu
ETU45B : LSIN Koruma fonksiyonlu
ETU45B : LSIN Korumalı 4 satır LCD ekranlı

Toprak kaçağı korumalı tip³⁾

ETU27B : LSING Koruma fonksiyonlu
ETU45B : LSING Koruma fonksiyonlu
ETU45B : LSING Korumalı 4 satır LCD ekranlı

Sipariş No ilaveleri

Sipariş No	ilaveleri	ilave Fiyat
BB		0,00
CB		392,00
EB		1.280,00
FB		2.102,00
DG		2.370,00
EG		3.599,00
FG		4.499,00

Standart sipariş numarası ilavesi (montajlı sipariş numarası ilaveleri için lütfen 98. sayfaya bakınız.)

Ön kurma yaylı elle tahrik mekanik kapamalı 2N0 + 2NC yardımcı kontaklı

1 A A 2 0.00

Dip Notlar :

1) Nominal akım, nominal akım modülü tarafından belirlenmektedir. Standart olarak birlikte verilen modül maksimum nominal akıma tekabül etmektedir. Daha küçük nominal akım modülü kullanılmak istenirse sayfa 102'dan seçiniz.

2) Boy III güç şalterleri ETU15B elektronik açtırma ünitesi ile sipariş edilemez.

3) Kaçak akım korması için nötr iletkeni akım transformatorü ayrıca sipariş edilmelidir(bakınız sayfa 102)

4) 630-3200 A arasındaki güç şalterleri standart olarak yatay bara bağlantılıdır, 4000 A boy II güç şalterleri standart olarak düşey bara bağlantılıdır. 150 kA kesme kapasiteleri için satış temsilcilerimize danışabilirsiniz.



SENTRON WL 4 KUTUPLU AÇIK TİP OTOMATİK ŞALTERLER 6300 A'e KADAR

Boy	Maksimum Nominal Akım In max (A)	Nominal Akım ¹⁾ In (A)	kA Ics=Icu	4 kutuplu açık tip güç şalteri ⁴⁾ Sipariş No	Birim Fiyatı TL
-----	----------------------------------	-----------------------------------	------------	---	-----------------

Sabit montajlı tip 4 kutuplu şalterler (80 ve 100 kA, ETU15B Trip ünitesi fiyat)

I	630	630	85	3WL1106-4 -- 42	----	15.143,00
I	800	800	85	3WL1108-4 -- 42	----	15.707,00
I	1000	1000	85	3WL1110-4 -- 42	----	16.637,00
I	1250	1250	85	3WL1112-4 -- 42	----	19.448,00
I	1600	1600	85	3WL1116-4 -- 42	----	27.636,00
I	2000	2000	85	3WL1120-4 -- 42	----	35.367,00
II	2500	2500	80	3WL1225-3 -- 42	----	39.972,00
II	3200	3200	80	3WL1232-3 -- 42	----	46.780,00
II	4000	4000	80	3WL1240-3 -- 41	----	62.559,00
II	800	800	100	3WL1208-4 -- 42	----	19.135,00
II	1000	1000	100	3WL1210-4 -- 42	----	19.808,00
II	1250	1250	100	3WL1212-4 -- 42	----	23.162,00
II	1600	1600	100	3WL1216-4 -- 42	----	32.265,00
II	2000	2000	100	3WL1220-4 -- 42	----	40.587,00
II	2500	2500	100	3WL1225-4 -- 42	----	50.259,00
II	3200	3200	100	3WL1232-4 -- 42	----	54.486,00
II	4000	4000	100	3WL1240-4 -- 41	----	67.826,00
III	4000	4000	100	3WL1340-4 -- 42 ²⁾	----	70.090,00
III	5000	5000	100	3WL1350-4 -- 42 ²⁾	----	108.787,00
III	6300	6300	100	3WL1363-4 -- 41 ²⁾	----	143.168,00

²⁾ Boy III güç şalterleri ETU15B elektronik açtırma ünitesi ile sipariş edilemez.



3WL Sabit Tip Şalter

Çekmeceli tip 4 kutuplu şalterler (80 ve 100 kA çekmece dahil, ETU15B Trip ünitesi fiyat)

I	630	630	85	3WL1106-4 -- 46	----	21.122,00
I	800	800	85	3WL1108-4 -- 46	----	22.162,00
I	1000	1000	85	3WL1110-4 -- 46	----	23.124,00
I	1250	1250	85	3WL1112-4 -- 46	----	25.406,00
I	1600	1600	85	3WL1116-4 -- 46	----	34.833,00
I	2000	2000	85	3WL1120-4 -- 46	----	40.306,00
II	2500	2500	80	3WL1225-3 -- 46	----	52.069,00
II	3200	3200	80	3WL1232-3 -- 46	----	60.064,00
II	4000	4000	80	3WL1240-3 -- 47	----	79.242,00
II	800	800	100	3WL1208-4 -- 46	----	24.257,00
II	1000	1000	100	3WL1210-4 -- 46	----	25.087,00
II	1250	1250	100	3WL1212-4 -- 46	----	28.622,00
II	1600	1600	100	3WL1216-4 -- 46	----	40.926,00
II	2000	2000	100	3WL1220-4 -- 46	----	51.445,00
II	2500	2500	100	3WL1225-4 -- 46	----	64.410,00
II	3200	3200	100	3WL1232-4 -- 46	----	74.377,00
II	4000	4000	100	3WL1240-4 -- 47	----	85.905,00
III	4000	4000	100	3WL1340-4 -- 46 ²⁾	----	88.598,00
III	5000	5000	100	3WL1350-4 -- 46 ²⁾	----	137.273,00
III	6300	6300	100	3WL1363-4 -- 47 ²⁾	----	181.139,00

²⁾ Boy III güç şalterleri ETU15B elektronik açtırma ünitesi ile sipariş edilemez.



3WL Çekmeceli Tip Şalter

Diğer Elektronik aşırı akım açtırıcı üniteleri tipleri (ETU) için fiyat farkları

	Sipariş No	İlaveleri	İlave Fiyat
Toprak kaçacağı korumasız tip			
ETU15B : LI Koruma fonksiyonlu ²⁾	BB		0,00
ETU25B : LSI Koruma fonksiyonlu	CB		392,00
ETU45B : LSIN Koruma fonksiyonlu	EB		1.280,00
ETU45B : LSIN Korumalı 4 satır LCD ekranlı	FB		2.102,00
Toprak kaçacağı korumalı tip³⁾			
ETU27B : LSING Koruma fonksiyonlu	DG		2.370,00
ETU45B : LSING Koruma fonksiyonlu	EG		3.599,00
ETU45B : LSING Korumalı 4 satır LCD ekranlı	FG		4.499,00
Standart sipariş numarası ilavesi (montajlı sipariş numarası ilaveleri için lütfen 98. sayfaya bakınız.) Ön kurma yaylı elle tahrik mekanik kapamalı 2N0 + 2NC yardımcı kontaklı		1 A A 2	0.00

(¹⁾) (²⁾) (³⁾) (⁴⁾) Dipnotlar için lütfen sy. 94'e bakınız.

SENTRON WL AÇIK TİP OTOMATİK ŞALTERLER 6300 A'e KADAR

Sabit ve Çekmeceli Tip Sipariş No. ilaveleri

Şalter kodunun ilk 12 basamağını Sayfa 92-95'den seçiniz		Sipariş No. İlavesi 3WL 1... - □ □ □ □				Birim ¹⁾²⁾ Fiyatı TL
Tahrik	Ön kurma yaylı elle tahrik Mekanik kapamalı		1			0,00
	Ön kurma yaylı elle tahrik (Mekanik ve elekt. kapama)	110V AC/110V DC	2			665,00
		230V AC/220V DC	3			665,00
	Motor tahrikli (Mekanik ve elekt. kapama)	208-240 V AC/220-250V DC	4			3.799,00
	Motor - kapama bobini	110-127 V AC/110-125V DC	5			3.799,00
		24V DC	6			3.799,00
1. Yard. Röle	Açtırma Rölesi "F"	yok		A		0
	Sürekli enerji altında tutulabilme özelliği sayesinde, şalter kapamaya karşı kilitlenebilir	24V DC		B		665,00
		30V DC		C		665,00
		48V DC		D		665,00
		60V DC		E		665,00
		110V AC/110V DC		F		665,00
		230V AC/220V DC		G		665,00
2. Yard. Röle	Açtırma Rölesi "F" F2	yok		A		0
	sürekli enerji altında tutulabilme özelliği sayesinde, şalter kapamaya karşı kilitlenebilir	24V DC		B		665,00
		30V DC		C		665,00
		48V DC		D		665,00
		60V DC		E		665,00
		110V AC/110V DC		F		665,00
		230V AC/220V DC		G		665,00
	Düşük Gerilim Rölesi "r" F3	24V DC		J		1.060,00
	0 ya da 200 ms gecikmeye ayarlanabilir	30V DC		K		1.060,00
		48V DC		L		1.060,00
60V DC			U		1.060,00	
110-127V AC/110-125V DC			M		1.060,00	
Gecikmeli Düşük Gerilim Rölesi "r" F4	208-240V AC/220-250V DC		N		1.060,00	
	380-415V AC		P		1.060,00	
	48V DC		Q		1.924,00	
	110-127V AC/110-125V DC		R		1.924,00	
0,2 sn-3.2 sn gecikmeye ayarlanabilir	208-240V AC/220-250V DC		S		1.924,00	
	380-415V AC		T		1.924,00	
Yard. Kontaklar	1. Yardımcı kontak bloğu	2NO + 2 NC		2		0,00
	2. Yardımcı kontak bloğu	4NO + 4 NC		4		770,00
		6NO + 2 NC		7		770,00
		5NO + 3 NC		8		770,00

1) İstenen aksesuarların fiyatları standart şalter fiyatına (S.94-97) ilave edilmelidir.

2) Çekmeceli şalterlerde kumanda fişi adedi kadar çekmeceli şalter için kumanda devresi prizi fiyatı (3WL9111-OAB08-OAA0) fiyata ilave edilmelidir. Gerekli kumanda devresi prizi adedi için bkz. Sayfa 207.

Sipariş Ederken veya Sonradan İlave Edilebilen Aksesuarlar

Açıklamalar	Sipariş Numarası	Birim Fiyatı TL	
Motor Mekanizması	208-240V AC/220-250V DC	3WL9111-0AF04-OAA0**	2.754,00
(kumanda fişi, prizi ve kapama bobini hariç)	110-127V AC/110-125V DC	3WL9111-0AF03-OAA0**	2.754,00
Kapama veya Açtırma Bobini	230V AC/220V DC	3WL9111-0AD06-OAA0*	665,00
	110V AC/110V DC	3WL9111-0AD05-OAA0*	665,00
Düşük Gerilim Bobini	208-240V AC/220-250V DC	3WL9111-0AE05-OAA0**	1.060,00
Ani/0,2sn gecikmeli tip	380-415V AC	3WL9111-0AE06-OAA0**	1.060,00
Düşük Gerilim Bobini	208-240V AC/220-250V DC	3WL9111-0AE13-OAA0**	1.924,00
	0,2sn-3.2sn gecikmeli tip	380-415V AC	3WL9111-0AE14-OAA0**
Elektrikli ON Butonu		3WL9111-0AJ02-OAA0***	305,00
İlave Yardımcı Kontakt (2NO+2NC)		3WL9111-0AG01-OAA0**	770,00
Sabit ve çekmeceli şalter için kumanda devresi priz (X5, X7, X8)		3WL9111-0AB01-OAA0	208,00
Sabit ve çekmeceli şalter için kumanda devresi fişi (X5, X7, X8)		3WL9111-0AB03-OAA0	172,00
Sabit tip şalterin kumanda devresi fişi için kodlama (X5, X7, X8)		3WL9111-0AB07-OAA0	208,00
Çekmeceli şalter için kumanda devresi ara soketi		3WL9111-0AB08-OAA0	259,00
Çekmeceli şalter için kumanda fişi ve ara soketi tek parça olarak		3WL9111-0AB18-OAA0	438,00
Kapamaya hazır kontak		3WL9111-0AH01-OAA0*	409,00
Trip ihbar kontak		3WL9111-0AH14-OAA0***	259,00
Yay kuruldu kondağı		3WL9111-0AH08-OAA0***	304,00
Açma kapama sayıcısı		3WL9111-0AH07-OAA0	784,00
Kapı oyma çerçevesi		3WL9111-0AP01-OAA0	543,00

* X6 kumanda devresi fişi ve prizi şalterde standart olarak mevcuttur. F1 açtırma bobini, Y1 kapama bobini ve S20 kapamaya hazır kontak için ilave kumanda devresi fişi ve prizi sipariş edilmesine gerek yoktur. (Bkz. şalter bağlantı şeması: sayfa 208).

** Motor, F3 düşük gerilim bobini, F2 açtırma bobini ve ilave yardımcı kontak için X5 kumanda devresi fişi ve prizi ayrıca sipariş edilmelidir.

*** S24 trip ihbar kondağı, S10 elektrikli on butonu ve S21 yay kuruldu kondağı için X7 kumanda devresi fişi ve prizi gerekmektedir.



Motor Tahrik Mekanizması



Açtırma Rölesi



Düşük Gerilim Bobini



3WL9111-0AB03-OAA0



3WL9111-0AB08-OAA0

SENTRON WL AÇIK TİP OTOMATİK ŞALTERLER 6300 A'e KADAR



Sabit ve Çekmeceli Tip Şalterler İçin Z Opsiyonları

Şalter sipariş tam kodu sonuna "-Z" eklendikten sonra ilgili kısa kodlar sıralanmalıdır.

Açıklamalar	Kısa Kod	"-Z" li sipariş kodları 1 2 3 4 5 6 7 8 9 10 11 12 13 14 15 16 3 W L - - - Z ve ilave kısa kod(lar) □□□ + . . . + . . .	İlave Fiyat TL
5 Basamaklı açma kapama sayıcısı ¹⁾	C 0 1	□□□	784,00
Elektriki ON butonu ²⁾ Sadece kapama bobinli şalterle mümkündür	C 1 1	□□□	305,00
Kapamaya hazır kontak (S20) 1 NO kontak	C 2 2	□□□	409,00
Trip ihbar kontağı ²⁾ 1 enversör kontak	K 0 7	□□□	639,00
(BSS = Breaker Status Sensor) Şalter Veri Sensörü*	F 0 1	□□□	1.891,00
PROFIBUS Haberleşme bağlantısı + BSS modülü ³⁾ *	F 0 2	□□□	6.140,00
Ölçme fonksiyonlu Plus* (PROFIBUS Haberleşme bağlantısı hariç ⁴⁾)	F 0 5	□□□	6.527,00
Kapı oyma çerçevesi	T 4 0	□□□	543,00
Karşılıklı mekanik kilitleme modülü (2 m bowden kablolu kilitleme modülü)			
Sabit tip şalter	S 5 5	□□□	1.721,00
Çekmece dahil çekmeceli şalter için	R 5 5	□□□	1.935,00
Şalter çekmecesi için	R 5 6	□□□	1.671,00
Çekmece hariç çekmeceli şalter için	R 5 7	□□□	266,00
Çekmeceli şalter için konum ihbar kontağı	R 1 5	□□□	579,00
Çekmeceli şalter için kızak perdesi (Shutter) asma kilit takılabilir	R 2 1	□□□	Boy I 1.050,00 Boy II 1.252,00 Boy III 2.019,00
EMV-Filtresi Doğru akım darbe gürültülerinin sönmülmesi için filtre (örn. frekans doğrultucuları içeren IT-Şebekelerinde oluşan gürültüler).	F 3 1	□□□	2.786,00
Yay kuruldu kontağı ²⁾ 1 NO kontak	C 2 0	□□□	304,00
4 kutuplu şalter için dahili nötr akım trafosu	F 2 3	□□□	Boy I 1.229,00 Boy II 1.554,00 Boy III 1.848,00

¹⁾ Sadece motor tahrik mekanizmalı şalterlerde mümkündür.

²⁾ "PROFIBUS-Haberleşmeli şalterlerde" yani Z-F02 opsiyonu ile mümkün değildir.

³⁾ Şalter çekmecesi ve çekmeceli şalterin ayrı ayrı sipariş edilmesi durumunda Z-F02 opsiyonunun sadece çekmeceli şalterde bildirilmesi gerekir.

⁴⁾ Ölçme fonksiyonu PLUS'ın bağlantısı için harici gerilim transformatörlerine ihtiyaç vardır.

* ETU45B özellikli açık tip şalterlerde kullanılabilir.

SENTRON WL AÇIK TİP OTOMATİK ŞALTERLER 6300 A'e KADAR

Açıklamalar	Sipariş Numarası	Birim Fiyatı TL
-------------	------------------	-----------------

Sipariş Ederken veya Sonradan İlave Edilebilen Aksesuarlar *
3 Kutuplu 3WL açık tip şalter için çekmece ve çekmeceli şalter dönüştürme seti

Çekmece 1000 A	Boy I	3WL9211-1AC00-0AA1	4.124,00
Çekmece 1600 A	Boy I	3WL9211-2AC00-0AA1	4.935,00
Çekmece 2000 A ¹⁾	Boy I	3WL9211-3AC00-0AA1	5.349,00
Çekmece 2000 A	Boy II	3WL9212-3AC00-0AA1	5.752,00
Çekmece 2500 A	Boy II	3WL9212-4AC00-0AA1	7.322,00
Çekmece 3200 A	Boy II	3WL9212-5AC00-0AA1	11.400,00
Çekmece 4000 A	Boy II	3WL9212-6AD00-0AA1	13.037,00
Çekmece 4000 A	Boy III	3WL9213-6AC00-0AA1	14.229,00
Çekmece 5000 A	Boy III	3WL9213-7AC00-0AA1	18.477,00
Çekmece 6300 A	Boy III	3WL9213-8AD00-0AA1	23.202,00
Çekmeceli şalter'e dönüştürme seti	Boy I	3WL9111-0BC11-0AA0	1.454,00
Çekmeceli şalter'e dönüştürme seti	Boy II	3WL9111-0BC12-0AA0	1.924,00
Çekmeceli şalter'e dönüştürme seti	Boy III	3WL9111-0BC13-0AA0	2.885,00

¹⁾Boy I ve 85kA kesme kapasiteli, 630-2000A nominal akıma sahip şalterlerde ve Boy I 2000A nominal akıma sahip şalterlerde kullanılır.
* Kumanda devresi soketi adedi kadar 3WL9111-0AB08-0AA0 veya 3WL9111-0AB18-0AA0 ayrıca sipariş edilmelidir.

3WL çekmeceli şalter için konum ihbar kontağı

1. Blok (3 mikro şalter)	3WL9111-0AH11-0AA0	579,00
2. Blok (6 mikro şalter)	3WL9111-0AH12-0AA0	1.000,00

3WL çekmeceli şalter için kızak perdesi (Shutter), asma kilit takılabilir.
3 kutuplu şalter için

Boy I	3 WL9111-0AP04-0AA0	1.050,00
Boy II	3 WL9111-0AP06-0AA0	1.252,00
Boy III	3 WL9111-0AP07-0AA0	2.019,00

Önden Bara Bağlantı Parçası (sabit tip şalter için)
DIN 43673'e göre (çift delikli üst kısım)

Boy I, 1000 A'e kadar	(1 Adet)	3WL9111-0AL07-0AA0	211,00
Boy I, 1250 A ile 1600 A arası	(1 Adet)	3WL9111-0AL08-0AA0	211,00
Boy II, 2000 A'e kadar	(1 Adet)	3WL9111-0AL11-0AA0	266,00
Boy II, 2500 A'e kadar	(1 Adet)	3WL9111-0AL12-0AA0	291,00
Boy II, 3200 A'e kadar	(1 Adet)	3WL9111-0AL13-0AA0	388,00
Boy III, 4000 A'e kadar	(1 Adet)	3WL9111-0AL14-0AA0	784,00

DIN 43673'e göre (çift delikli alt kısım)

Boy I, 1000 A'e kadar	(1 Adet)	3WL9111-0AL57-0AA0	211,00
Boy I, 1250 A ile 1600 A arası	(1 Adet)	3WL9111-0AL58-0AA0	211,00
Boy II, 2000 A'e kadar	(1 Adet)	3WL9111-0AL61-0AA0	266,00
Boy II, 2500 A'e kadar	(1 Adet)	3WL9111-0AL62-0AA0	291,00
Boy II, 3200 A'e kadar	(1 Adet)	3WL9111-0AL63-0AA0	388,00
Boy III, 4000 A'e kadar	(1 Adet)	3WL9111-0AL64-0AA0	784,00

Önden Bara Bağlantı Parçası (çekmeceli tip şalter için)
DIN 43673'e göre (çift delikli alt veya üst kısım)

Boy I, 1000 A'e kadar	(1 Adet)	3WL9111-0AN07-0AA0	211,00
Boy I, 1250 A ile 1600 A arası	(1 Adet)	3WL9111-0AN08-0AA0	211,00
Boy II, 2000 A'e kadar	(1 Adet)	3WL9111-0AN11-0AA0	266,00
Boy II, 2500 A'e kadar	(1 Adet)	3WL9111-0AN12-0AA0	291,00
Boy II, 3200 A'e kadar	(1 Adet)	3WL9111-0AN13-0AA0	388,00
Boy III, 4000 A'e kadar	(1 Adet)	3WL9111-0AN14-0AA0	784,00

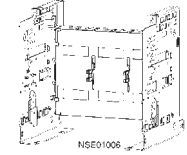
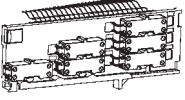
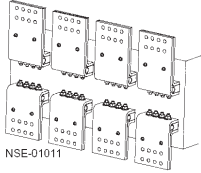
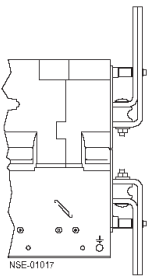
3WL9111-0AP0.-0AA0

3WL9111-0AH12-0AA0

3WL9111-0AL.-0AA0

3WL9111-0AN41-0AA0



SENTRON WL AÇIK TİP OTOMATİK ŞALTERLER 6300 A'e KADAR

Açıklamalar	Sipariş Numarası	Birim Fiyatı TL
-------------	------------------	-----------------

Sipariş Ederken veya Sonradan İlave Edilebilen Aksesuarlar

Önden Bara Bağlantı Parçası için Destek Parçası (çekmeceli tip şalter için)

3 kutuplu şalter için

Boy I	(1 takım = 3 Adet)	3WL9111-0AN41-0AA0	543,00
Boy II	(1 takım = 3 Adet)	3WL9111-0AN42-0AA0	748,00
Boy III	(1 takım = 3 Adet)	3WL9111-0AN43-0AA0	962,00

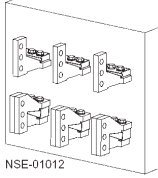

NSE-01012

Düşey Bara Bağlantı Parçaları

Düşey Bara Bağlantı Parçası

Boy I	(1 Adet)	3WL9111-0AM01-0AA0	147,00
Boy II	(1 Adet)	3WL9111-0AM02-0AA0	326,00
Boy III	(1 Adet)	3WL9111-0AM03-0AA0	723,00

1) Boy I düşey bara bağlantısından kısa devre kesme kapasitesi 55 ve 66kA olan 1000A'e kadar olan şalterler için
1 adet 3WL9111-0AM01-0AA0, 2000A'e kadar şalterlerde veya kısa devre kesme kapasitesi 85kA olan şalterlerde 2 adet düşey bara bağlantı elemanı 3WL9111-0AM01-0AA0 gereklidir.

2) Boy II Düşey bara bağlantısından 2500 A'e kadar 1 adet, 2500 ile 3200 A arasında 2 adet 3WL9111-0AM02-0AA0 gereklidir.

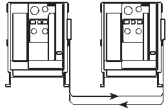

3WL9111-0BB21-0AA0



3WL9111-0AT45-0AA0

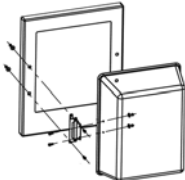

3WL9111-0AP02-0AA0

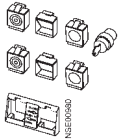

3WL9111-0BA21-0AA0

Mekanik Kilitleme Modülleri (Her şalter için bir adet gereklidir.)

Mekanik kilitleme modülü (sabit tip şalter için)	3 WL9111-0BB21-0AA0 ^{1) 2)}	1.721,00
Mekanik kilitleme modülü (çekmeceli tip şalter için)	3 WL9111-0BB24-0AA0 ^{1) 2)}	1.935,00
Mekanik kilitleme için ilave bowden kablosu (2 metre)	3 WL9111-0BB45-0AA0 ²⁾	316,00
Boy III çekmeceli şalter için adaptör parçası	3 WL9111-0BB30-0AA0	211,00

¹⁾ 2m bowden kablosu dahil

²⁾ 3 şalteri birbirine kilitlemek için her şalter için birer adet ilave bowden kablosu ayrıca sipariş edilmelidir.

3WL elektronik trip üniteleri için mühürlenabilir kapak

ETU15B, ETU25B, ETU27B ve ETU 45 için	3WL9111-0AT45-0AA0	123,00
---------------------------------------	--------------------	--------

3WL koruma kapağı (IP55)

Kapı oyma çerçevesi ile birlikte kullanılmaz, kapak çıkarılabilir ve her iki yandan açılabilir

3WL9111-0AP02-0AA0	1.301,00
--------------------	----------

Mekanik ON/OFF Butonunu Asma Kilit ile Kilitleme Tertibatı

Asma kilit takmak için 2 adet şeffaf kapak ⁽¹⁾ , tornavida ile tahrik için 6.35 mm delikli 2 adet kapak	Emniyet kilitsiz	3WL9111-0BA21-0AA0	579,00
3SB emniyet kilidi için 2 adet taşıyıcı	CES marka kilitli	3WL9111-0BA22-0AA0	891,00
	IKON marka kilitli	3WL9111-0BA24-0AA0	988,00

¹⁾ Asma kilit müşteri tarafından temin edilmelidir.



SENTRON WL AÇIK TİP OTOMATİK ŞALTERLER 6300 A'e KADAR

Açıklamalar	Sipariş Numarası	Birim Fiyatı TL
-------------	------------------	-----------------

Sipariş Ederken veya Sonradan İlave Edilebilen Aksesuarlar
Kaçak akım korumalı şalter veya nötr iletkeni koruması için akım transformatörü

3WL9111-0AA2.-0AA0

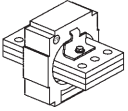
Boy I	3WL9111-0AA21-0AA0	1.229,00
Boy II	3WL9111-0AA22-0AA0	1.554,00
Boy III	3WL9111-0AA23-0AA0	1.848,00

Kaçak akım korumalı şalter veya nötr iletkeni koruması için akım transformatörü (Bakır Bara Bağlantı Parçasına Sahip)

3WL9111-0AA3.-0AA0

Boy I	3WL9111-0AA31-0AA0	1.468,00
Boy II	3WL9111-0AA32-0AA0	1.865,00
Boy III	3WL9111-0AA33-0AA0	2.224,00

Nominal işletme akım modülü*
Nominal işletme akım modülü sayesinde nominal akımı düşürme imkanı

3WL9 111-0AA64-0AA0

	Nominal akım In (A)		
Boy I ve II için	250	3 WL9111-0AA51-0AA0	808,00
	315	3 WL9111-0AA52-0AA0	808,00
	400	3 WL9111-0AA53-0AA0	808,00
	500	3 WL9111-0AA54-0AA0	808,00
	630	3 WL9111-0AA55-0AA0	808,00
	800	3 WL9111-0AA56-0AA0	808,00
Boy I, II ve III için	1000	3 WL9111-0AA57-0AA0	808,00
	1250	3 WL9111-0AA58-0AA0	808,00
	1600	3 WL9111-0AA61-0AA0	808,00
Boy II ve III için	2000	3 WL9111-0AA62-0AA0	808,00
	2500	3 WL9111-0AA63-0AA0	808,00
	3200	3 WL9111-0AA64-0AA0	808,00
	4000	3 WL9111-0AA65-0AA0	808,00
Boy III için	5000	3 WL9111-0AA66-0AA0	808,00
	6300	3 WL9111-0AA67-0AA0	808,00

* ETU 25 ve üzeri şalterlerde kullanılabilir. Şalter seçimi için sayfa 94-97'ye bakınız.
3 WL Güç şalterleriyle birlikte verilen modül maksimum nominal akıma tekabül etmektedir.

SENTRON WL AÇIK TİP ŞALTER HABERLEŞME SEÇENEKLERİ

Malzeme Cinsi	Sipariş No.	Birim Fiyatı TL	Min. Sipariş Adedi
---------------	-------------	-----------------	--------------------

CubicleBUS Modülleri¹⁾

Döner kodlama anahtarlı dijital çıkış modülü, röle çıkışlı
 Dijital çıkış modülü,ayarlabilen, röle çıkışlı
 Dijital giriş modülü
 Analog çıkış modülü
 ZSI (Zone Selective Interlocking) Selektif koruma modülü

3WL9111-0AT26-0AA0	1.581,00	1
3WL9111-0AT20-0AA0	1.876,00	1
3WL9111-0AT27-0AA0	1.614,00	1
3WL9111-0AT23-0AA0	1.614,00	1
3WL9111-0AT21-0AA0	1.106,00	1



3WL9 111-0AT23-0AA0



3WL911-0AT33-0AA0

Parametreleme Kumanda ve İzleme Cihazları
Güç şalteri veri adaptörü (BDA Plus)

Local interface vasıtasıyla, SENTRON güç şaltelerinin kalibrasyonu, işletilmesi, izlenmesi ve teşhis edilmesi; Breaker Data Adaptörü ve SENTRON güç şalterine bağlantı kablosu teslimat çerçevesindedir. Programlama cihazı (örneğin; dizüstü bilgisayar)Internet Explorer üzerinden JAVA2 VM 1.4.0-01 uygulamasıyla çalıştırılabilir. Ethernet/Intranet/Internet bağlantısı için ek Ethernet arabirimine sahiptir.

3WL9111-0AT33-0AA0	8.901,00	1
--------------------	----------	---

BDA Plus 3WL Şalter Bağlantı Kablosu

BDA Plus'u devre kesici SENTRON WL şalterinin x8 konnektörüne bağlayan bağlantı kablosudur. COM 15 veya harici CubicleBus modülleri kullanılmadığında gereklidir, uzunluğu 2 m'dir.

3WL9111-0BC21-0AA0	171,00	1
--------------------	--------	---

Haberleşme Aksesuarı
CubicleBUS Modülleri için kullanıma hazır bağlantı kabloları

COM 15'li SENTRON WL bağlantısı için 0,2 m
 COM 15'li SENTRON WL bağlantısı için 1 m
 COM 15'li SENTRON WL bağlantısı için 2 m
 COM 15'siz SENTRON WL bağlantısı için 2 m

3WL9111-0BC04-0AA0	54,00	1
3WL9111-0BC02-0AA0	59,00	1
3WL9111-0BC03-0AA0	69,00	1
3WL9111-0BC05-0AA0	75,00	1



3WL9 111-0AT15-0AA0

Haberleşme çözümleri için SENTRON El Kitabını teknikdestek.tr@siemens.com adresinden talep edebilirsiniz.

Gerilim Transformatörü

3-kutuplu 380-690 V / 100 V, CLASS 0.5
 Plus ölçme fonksiyonlu
 SENTRON WL için

3WL9111-0BB68-0AA0	1.865,00	1
--------------------	----------	---

Donanım Eklennesi ve Yedek Parçalar
Profibus ekleme kiti

Profibus iletişim yenileme kiti; COM 15, BSS ve ETU45B ve ETU76B açma birimleri ile birlikte SENTRON güç şalteri kablolarını içerir.

3WL9111-0AT12-0AA0	6.140,00	1
--------------------	----------	---

COM 15 Profibus Modülü

Şalter Durum Sensörü (BSS)

Gerilim Transformatörsüz Plus Ölçme Fonksiyonu²

3WL9111-0AT15-0AA0	4.251,00	1
3WL9111-0AT16-0AA0	1.891,00	1
3WL9111-0AT04-0AA0	6.527,00	1

CubicleBUS modülleri ve ölçme fonksiyonları gibi tüm haberleşme bileşenleri, ETU45B, ETU55B ve ETU76B açtırma üniteleri ile kullanılır.

- Her CubicleBUS modülü, bu modülleri birbirine bağlayan 0,2 m'lik kabloyla birlikte teslim edilmektedir. Güç şalterine bağlantı için daha uzun bir kablo gereklidir.
- * Gerilim transformatörü ayrıca sipariş edilmelidir.



3WL9 111-0AT16-0AA0

SENTRON 3WT SERİSİ AÇIK TİP OTOMATİK ŞALTERLER 4000 A'e KADAR



ETU 35WT

Nominal işletme kısa devre açma kapasitesi $I_{cs}=I_{cu}$
 Nominal işletme gerilimi AC 690 V
 Nominal işletme akımı 400 - 4000 A
 2 Boy ile AC 500 V'da 66kA kısa devre açma kapasitesine kadar
 50 Cye kadar nominal akım ile yüklenebilme imkanı
 LCD göstergeli trip ünitesi ve LSI koruma standart
 Trip ihbar kontağı standart
 Kapamaya hazır göstergesi ve kontağı standart
 2NO + 2NC kontak standart
 Kapı oyma çerçevesi standart

ETU35WT Elektronik Trip Ünitesi:

LSI koruma
 L: $I_R = 0,4 \dots 1,0 \times I_n$
 S: $I_d = 1,25 \dots 12 \times I_n$; $t_d = 0 \dots 400$ msn
 I: $I_i \geq 20I_n$, maks. 50kA
 Termik hafıza on/off yapılabilir
 Faz kaybı duyarlılığı $t_{sd} = 20$ msn (M) ayarlanabilir
 Akım değerini gösteren arkadan ışıklı LCD göstergesi
 Açma nedenini sorgulama ve kendi kendini test imkanı

3 Kutuplu

Boy	Nominal Akım I_n (A)	kA $I_{cs}=I_{cu}$	Sabit tip 3 kutuplu açık tip güç şalteri ¹⁾ Sipariş No	Birim Fiyatı TL
-----	---------------------------	-----------------------	---	-----------------------

Sabit montajlı tip 3 kutuplu şalterler (55 ve 66 kA)

I	800	55	3WT8080-5AA00-0AA2	9.809,00
I	1000	55	3WT8100-5AA00-0AA2	9.896,00
I	1250	55	3WT8120-5AA00-0AA2	11.938,00
I	1600	66	3WT8161-5AA00-0AA2	16.373,00
II	2000	66	3WT8202-5AA00-0AA2	20.007,00
II	2500	66	3WT8252-5AA00-0AA2	25.262,00
II	3200	66	3WT8322-5AA00-0AA2	32.932,00
II	4000	66	3WT8402-5AA02-0AA2	42.594,00

Sabit montajlı tip 3 kutuplu motorlu şalterler (55 ve 66 kA)

I	800	55	3WT8080-5UA70-0AA2 ¹⁾	11.789,00
I	1000	55	3WT8100-5UA70-0AA2 ¹⁾	12.209,00
I	1250	55	3WT8120-5UA70-0AA2 ¹⁾	14.250,00
I	1600	66	3WT8161-5UA70-0AA2 ¹⁾	18.457,00
II	2000	66	3WT8202-5UA70-0AA2 ¹⁾	22.093,00
II	2500	66	3WT8252-5UA70-0AA2 ¹⁾	27.348,00
II	3200	66	3WT8322-5UA70-0AA2 ¹⁾	35.207,00
II	4000	66	3WT8402-5UA72-0AA2 ¹⁾	44.717,00

Çekmeceli tip 3 kutuplu şalterler (55 ve 66 kA)

I	800	55	3WT8080-5AA04-5AB2 ²⁾	11.235,00
I	1000	55	3WT8100-5AA04-5AB2 ²⁾	11.700,00
I	1250	55	3WT8120-5AA04-5AB2 ²⁾	13.680,00
I	1600	66	3WT8161-5AA04-5AB2 ²⁾	21.159,00
II	2000	66	3WT8202-5AA04-5AB2 ²⁾	25.769,00
II	2500	66	3WT8252-5AA04-5AB2 ²⁾	32.826,00
II	3200	66	3WT8322-5AA04-5AB2 ²⁾	38.641,00
II	3800	66	3WT8402-5AA06-5AB2 ²⁾	53.453,00

Çekmeceli tip 3 kutuplu motorlu şalterler (55 ve 66 kA)

I	800	55	3WT8080-5UA74-5AB2 ¹⁾²⁾	13.433,00
I	1000	55	3WT8100-5UA74-5AB2 ¹⁾²⁾	13.899,00
I	1250	55	3WT8120-5UA74-5AB2 ¹⁾²⁾	15.879,00
I	1600	66	3WT8161-5UA74-5AB2 ¹⁾²⁾	23.357,00
II	2000	66	3WT8202-5UA74-5AB2 ¹⁾²⁾	27.967,00
II	2500	66	3WT8252-5UA74-5AB2 ¹⁾²⁾	35.022,00
II	3200	66	3WT8322-5UA74-5AB2 ¹⁾²⁾	40.840,00
II	3800	66	3WT8402-5UA76-5AB2 ¹⁾²⁾	55.651,00

1) Motor mekanizması açtırma bobini, kapama bobini ve ilave yardımcı kontak 2 enversör fiyata dahildir.

2) Çekmeceli şalterde shutter fiyata dahildir.

Bağlantı tipleri:

- 800 - 3200 A arası 3WT8 sabit tip güç şalterleri standart olarak yatay bara bağlantılıdır. 4000 A sabit tip güç şalteri standart olarak düşey bara bağlantılıdır.
- 800 - 3200 A arası 3WT8 çekmeceli tip güç şalterleri standart olarak yatay bara bağlantılıdır. 3800 A çekmeceli tip güç şalteri standart olarak düşey bara bağlantılıdır.
- 3WT8 güç şalteri bağlantı şeması için sayfa 211'e bakınız.

SENTRON 3WT SERİSİ AÇIK TİP OTOMATİK ŞALTERLER 4000 A'e KADAR



ETU 35WT

Nominal işletme kısa devre açma kapasitesi $I_{cs}=I_{cu}$
 Nominal işletme gerilimi AC 690 V
 Nominal işletme akımı 400 - 4000 A
 2 Boy ile AC 500 V'da 66kA kısa devre açma kapasitesine kadar
 50 C'ye kadar nominal akım ile yüklenebilme imkanı
 LCD göstergeli trip ünitesi ve LSI koruma standart
 Trip ihbar kontağı standart
 Kapamaya hazır göstergesi ve kontağı standart
 2NO + 2NC kontak standart
 Kapı oyma çerçevesi standart

ETU35WT Elektronik Trip Ünitesi:

LSI koruma
 L: $I_R = 0,4 \dots 1,0 \times I_n$
 S: $I_d = 1,25 \dots 12 \times I_n$; $t_d = 0 \dots 400$ msn
 I: $I_i \geq 20I_n$, maks. 50kA
 Termik hafıza on/off yapılabilir
 Faz kaybı duyarlılığı $t_{sd} = 20$ msn (M) ayarlanabilir
 Akım değerini gösteren arkadan ışıklı LCD göstergesi
 Açma nedenini sorgulama ve kendi kendini test imkanı

4 Kutuplu

Boy	Nominal Akım I_n (A)	kA $I_{cs}=I_{cu}$	Sabit tip 3 kutuplu açık tip güç şalteri ¹⁾ Sipariş No	Birim Fiyatı TL
Sabit montajlı tip 4 kutuplu şalterler (55 ve 66 kA)				
I	800	55	3WT8084-5AA00-0AA2	16.566,00
I	1000	55	3WT8104-5AA00-0AA2	18.785,00
I	1250	55	3WT8124-5AA00-0AA2	19.809,00
I	1600	66	3WT8165-5AA00-0AA2	22.198,00
II	2000	66	3WT8206-5AA00-0AA2	28.943,00
II	2500	66	3WT8256-5AA00-0AA2	35.931,00
II	3200	66	3WT8326-5AA00-0AA2	44.666,00
II	4000	66	3WT8406-5AA02-0AA2	51.980,00

Sabit montajlı tip 4 kutuplu motorlu şalterler (55 ve 66 kA)

I	800	55	3WT8084-5UA70-0AA2 ¹⁾	19.083,00
I	1000	55	3WT8104-5UA70-0AA2 ¹⁾	21.302,00
I	1250	55	3WT8124-5UA70-0AA2 ¹⁾	22.326,00
I	1600	66	3WT8165-5UA70-0AA2 ¹⁾	24.715,00
II	2000	66	3WT8206-5UA70-0AA2 ¹⁾	31.339,00
II	2500	66	3WT8256-5UA70-0AA2 ¹⁾	38.328,00
II	3200	66	3WT8326-5UA70-0AA2 ¹⁾	47.063,00
II	4000	66	3WT8406-5UA72-0AA2 ¹⁾	54.377,00

Çekmeceli tip 4 kutuplu şalterler (55 ve 66 kA)

I	800	55	3WT8084-5AA04-5AB2 ²⁾	20.696,00
I	1000	55	3WT8104-5AA04-5AB2 ²⁾	22.233,00
I	1250	55	3WT8124-5AA04-5AB2 ²⁾	24.450,00
I	1600	66	3WT8165-5AA04-5AB2 ²⁾	27.565,00
II	2000	66	3WT8206-5AA04-5AB2 ²⁾	32.067,00
II	2500	66	3WT8256-5AA04-5AB2 ²⁾	40.314,00
II	3200	66	3WT8326-5AA04-5AB2 ²⁾	49.212,00
II	3800	66	3WT8406-5AA06-5AB2 ²⁾	58.964,00

Çekmeceli tip 4 kutuplu motorlu şalterler (55 ve 66 kA)

I	800	55	3WT8084-5UA74-5AB2 ¹⁾²⁾	23.214,00
I	1000	55	3WT8104-5UA74-5AB2 ¹⁾²⁾	24.749,00
I	1250	55	3WT8124-5UA74-5AB2 ¹⁾²⁾	26.968,00
I	1600	66	3WT8165-5UA74-5AB2 ¹⁾²⁾	30.082,00
II	2000	66	3WT8206-5UA74-5AB2 ¹⁾²⁾	34.463,00
II	2500	66	3WT8256-5UA74-5AB2 ¹⁾²⁾	42.711,00
II	3200	66	3WT8326-5UA74-5AB2 ¹⁾²⁾	51.610,00
II	3800	66	3WT8406-5UA76-5AB2 ¹⁾²⁾	61.362,00

¹⁾ Motor mekanizması açtırma bobini, kapama bobini ve ilave yardımcı kontak 2 enversör fiyata dahildir.

²⁾ Çekmeceli şalterde shutter fiyata dahildir.

Bağlantı tipleri:

- 800 - 3200 A arası 3WT8 sabit tip güç şalterleri standart olarak yatay bara bağlantılıdır. 4000 A sabit tip güç şalteri standart olarak düşey bara bağlantılıdır.
- 800 - 3200 A arası 3WT8 çekmeceli tip güç şalterleri standart olarak yatay bara bağlantılıdır. 3800 A çekmeceli tip güç şalteri standart olarak düşey bara bağlantılıdır.
- 3WT8 güç şalteri bağlantı şeması için sayfa 211'e bakınız.

SETRON 3WT SERİSİ AÇIK TİP OTOMATİK ŞALTERLER 4000 A'e KADAR

Boy	Nominal Akım In (A)	3 kutuplu açık tip güç şalteri Çekmecesi 2) Sipariş No	Birim Fiyatı TL
-----	------------------------	--	-----------------------

**3WT8 Şalter için Çekmece (Çekmeceli şaltere dönüştürme seti ayrıca sipariş edilmelidir.)
3 kutuplu**

I	400 ... 1250	3WT9883-2AC10**	2.566,00
I	1600	3WT9883-4AC10**	2.775,00
II	2000 ... 2500	3WT9883-6AC10**	2.857,00
II	3200	3WT9883-7AC10**	3.227,00
II	3800	3WT9883-8BC20**	5.122,00

** 2 adet kumanda devresi bağlantı soketi fiyata dahildir.

**3WT8 sabit tip güç şalterini çekmeceli tip güç şalterine dönüştürme seti.
3 kutuplu**

I	Sabit tip şalteri çekmeceli şaltere dönüştürmek için	3WT9888-0GA00	1.523,00
II	Sabit tip şalteri çekmeceli şaltere dönüştürmek için	3WT9888-0KA00	1.645,00

Sonradan ilave edilebilen ve yedek parça olarak sipariş edilebilen aksesuarlar

Açıklamalar	Sipariş No.	Birim Fiyatı TL	
Kapama Bobini veya 2. Actırıcı Bobin	220-240V AC/220-250V DC	3WT9851-1JK00	439,00
Düşük Gerilim Bobini	220-240V AC/220-250V DC	3WT9853-1JK00	698,00
Ani/0,2sn gecikmeli tip	380-415V AC	3WT9853-1JM00	698,00
Düşük Gerilim Bobini	220-240V AC	3WT9854-1JK00	1.147,00
0,2sn-3.2sn gecikmeli tip	380-415V AC	3WT9854-1JM00	1.147,00
Motor mekanizması	220-240V AC/220-250V DC	3WT9832-1JK00	1.914,00
İlave yardımcı kontak	2 enversör	3WT9816-1CE00	439,00
Kumanda Devresi Soketi (Sabit Tip)		3WT9825-1JC00	110,00
Kumanda Devresi Soketi (Çekmeceli Tip)		3WT9827-1JA00	110,00
Mekanik Kilitleme Modülü	Sabit tip şalter için	3WT9866-3JA00*	1.720,00
Mekanik Kilitleme Modülü	çekmeceli tip şalter için	3WT9866-4JA00*	1.720,00
İlave Bowden Kablosu 2m.		3WT9866-8JA00**	411,00
İlave Bowden Kablosu 3m.		3WT9866-8JA01**	537,00

* Herbir şalter için bir adet sipariş edilmelidir, 2m. bowden kablosu dahildir.

** Üç şalteri birbiriyle mekanik olarak kilitlemek için, her şalter için ilave birer adet bowden kablosu ayrıca sipariş edilmelidir.



3WT9866-3JA00



3WT9851-1JK00

SENTRON KORUMA, ANAHTARLAMA ve ÖLÇÜM CİHAZLARI

SENTRON ATC 5300

SENTRON ATC 5300 Otomatik Şebeke Jeneratör Kumanda Cihazı

SENTRON ATC 5300 cihazı iki adet motorlu şalterle birlikte otomatik şebeke jeneratör transfer sistemini meydana getirir. Bu cihaz sayesinde alçak gerilim enerji dağıtımınızda iki besleme kaynağı arasında otomatik veya manuel transfer yapılabilmektedir.

- Kullanım kolaylığı sunan LED gösterge sayesinde ölçüm değerlerinin hassas bir şekilde ayarlanması ve gösterilmesi
- Şebeke - Şebeke, Şebeke - Jeneratör veya Jeneratör - Jeneratör gibi enerji kaynakları arasında seçim yapılabildiğinden çok yönlü kullanım imkanı
- SENTRON ATC SOFTWARE (programı) sayesinde kolayca programlanabilir (Opsiyonel) **(Cihaz programlanması cihazın üzerinden yapılabilmektedir. Software gerektirmemektedir.)**
- MODBUS RTU üzerinden enerji yönetim sistemlerine bağlanabilme imkanı
- Ayarlanabilir zaman aralıklarında jeneratörü test edebilme imkanı

Aşağıdaki SENTRON ürünleriyle uyumludur:

1. SENTRON 3VL kompakt güç şalterleri
2. SENTRON 3VT kompakt güç şalterleri
3. SENTRON 3VA kompakt güç şalterleri
4. SENTRON 3WL açık tip güç şalterleri
5. SENTRON 3WT açık tip güç şalterleri

Malzeme Cinsi	Sipariş No.	Birim Fiyatı TL	Min. Sipariş Adedi
SENTRON ATC 5300	3KC9000-8TL30	8.675,00	1

- Kompakt pano tipi 144x144x96 mm
- Vidalı klemens bağlantı
- AC/DC gerilim beslemesi
- AC 220...240V, 45...60Hz
- DC 9...70V
- Nominal gerilim ayar aralığı : AC100...690V



SENTRON SOFTWARE ATC

SENTRON SOFTWARE ATC

Parametrelendirme ve uzaktan kumanda için bilgisayar programı. Bilgisayar veya kumanda cihazına bağlantı için kablo dahil. Kablo uzunluğu 1,8 m.

- Software ve el kitabı dahil CD
- Hard-ve Software gereksinimleri:
 - Pentium, 64 MB Ram
 - COM - bağlantı ara birimi (RS232 seriell)
 - CD sürücüsü
 - Windows 95/98/2000/XP/Vista/Windows 7

Malzeme Cinsi	Sipariş No.	Birim Fiyatı TL	Min. Sipariş Adedi
SENTRON SOFTWARE ATC*	3KC9000-8TL70	2.893,00	1

Parametrelendirme için ayrıca ücretsiz sunulan powerconfig yazılımı kullanılabilir.

Link: <http://support.automation.siemens.com/WW/view/en/63452759>

SETRON KORUMA, ANAHTARLAMA ve ÖLÇÜM CİHAZLARI

3KC9000-8EL10

SETRON ATC 3100 Otomatik Şebeke Jeneratör Kumanda Cihazı

- Mikroişlemci kontrollü otomatik transfer cihazı
- Üç faz + nötr gerilimi için 2 adet ölçüm girişi
- Ayarlanabilir düşük gerilim aralığı, transfer ve dönüş gecikmesi zamanı
- 10 - LED durum göstergesi
- 4 - tuş membran tuş takımı
- Motorlu güç şalterleri veya kontaktör kumandası için uygundur
- Jeneratör strat ve stop'u için çıkış sinyali
- Kompakt pano tipi 171,2 x 131,2 x 99
- Vidalı klemens bağlantı
- AC/DC gerilim beslenmesi
- 230 / 400 VAC; 50/60 Hz güç beslenmesi
- 24VDC yardımcı gerilim kaynağı sadece ATC3100 cihazı jeneratör modunda çalışırken gereklidir.
- Aşırı gerilim, düşük gerilim ve faz kaybı koruması
- Yangın alarm sinyal izlemesi

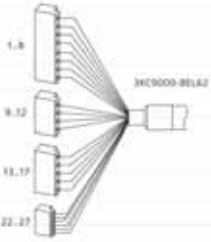

3KC9000-8EL62

Malzeme Cinsi	Sipariş No.	Birim Fiyatı TL	Min. Sipariş Adedi
ATC3100 kumanda cihazı	3KC9000-8EL10	4.436,00	1
ATC3100 cihazı kompakt/açık tip güç şalterine bağlantı kablosu ve soketi (opsiyonel)	3KC9000-8EL62	748,00	1

SETRON ATC5300 ve ATC3100 Şebeke Jeneratör Otomatik Kumanda Cihazının Siemens şalterlerle kullanılması için gerekli malzemeler

Şalter Tipi	Gerekli Aksesuarlar
3VL	Yardımcı kontak (kilitleme için) "1 NC" Yardımcı kontak (şalter konumu) "1 NO" Alarm Kontak (trip bilgisi) "1 NO" Motor mekanizması
3VA	Yardımcı kontak (kilitleme için) "1 ENV" Yardımcı kontak (şalter konumu) "1 ENV" Alarm Kontak (trip bilgisi) "1 ENV" Motor mekanizması
3VT	Yardımcı kontak (kilitleme için) – 3VT1 , 3VT2 ve 3VT3 - "1 NC" 3VT4 VE 3VT5 - "2 NC" Yardımcı kontak (şalter konumu) "1 NO" Alarm Kontak (trip bilgisi) "1 NO" Motor mekanizması
3WT8	Yardımcı kontak (kilitleme için) "1 NC" Yardımcı kontak (şalter konumu) "1 NO" Alarm Kontak (trip bilgisi) "1 NO" Açtırma bobini F1 Kapama bobini Y1 Motor mekanizması

3WT Şalterlerinin Şebeke Jeneratör Otomatik Transfer Panosuyla Kullanımı için Gerekli Malzemeler

Sayfa 103'deki motorlu 3WT Şalter kodlarını motor, açtırma bobini kapamaya hazır kontak ve trip ihbar kontağı içerdiğiden ayrıca bir aksesuar sipariş edilmemesi gerekir.

3WL Şalterlerinin Şebeke Jeneratör Otomatik Transfer Panosuyla Kullanımı için Gerekli Malzemeler

Motor mekanizması 220-240VAC/220-250VDC	3WL9111-0AF04-0AA0	2.754,00	1
Açtırma Bobini 220-240VAC/220-250VDC	3WL9111-0AD06-0AA0	665,00	1
Kapama Bobini 220-240VAC/220-250VDC	3WL9111-0AD06-0AA0	665,00	1
Kapamaya Hazır Kontak	3WL9111-0AH01-0AA0	409,00	1
Trip İhbar Kontak	3WL9111-0AH14-0AA0	259,00	1
Kumanda Prizi (X5 ve X7 için)	3WL9111-0AB01-0AA0	208,00	2
Kumanda Fişi (X5 ve X7 için)	3WL9111-0AB03-0AA0	172,00	2
Kumanda Devresi Fişi için kodlama (sabit tip şalter için)	3WL9111-0AB07-0AA0	208,00	2

Not: Seçilmiş olan her bir şaltere ilave edilecek toplam fiyat: 5.928,00

3KD TİPİ SİGORTASIZ YÜK KESİCİLERİ

YENİ

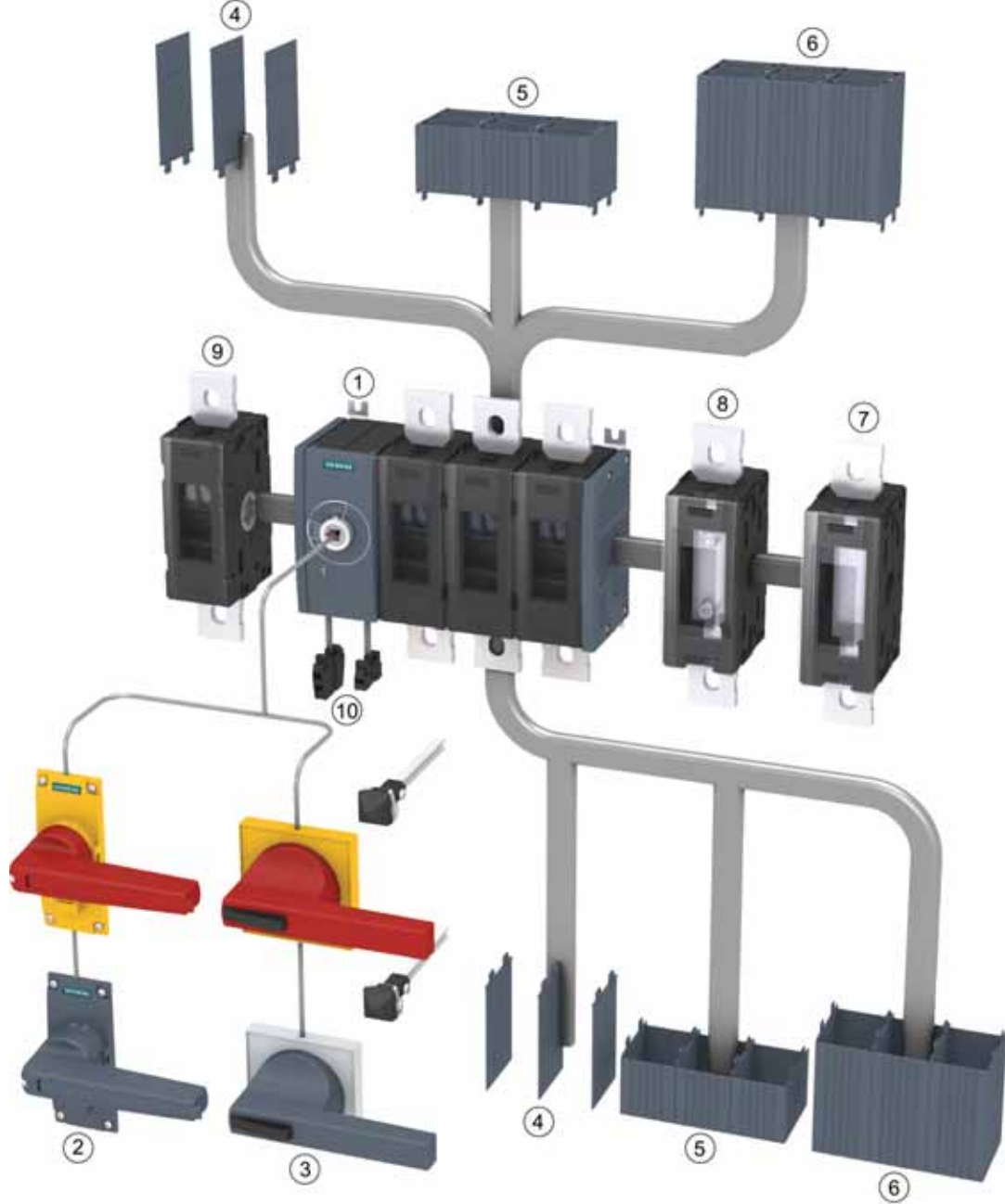
3KD YÜK KESİCİ BOY 3'ten BOY 5 'e KADAR
Ana Bileşenleri ve Aksesuarları

- | | |
|------------------------------|--|
| ① 3KD yük kesici | ⑥ Klemens kapağı uzun tip |
| ② Doğrudan tahrik kolu | ⑦ N / PE klemensi (sabit köprülü) |
| ③ Kapıdan tahrik mekanizması | ⑧ Nötr klemensi (ayırılabilir geçiş klemensli) |
| ④ Faz ayırıcı plaka | ⑨ 4. kontak elemanı |
| ⑤ Klemens kapağı kısa tip | ⑩ Yardımcı kontak elemanı |

3KD TİPİ SİGORTASIZ YÜK KESİCİLERİ

YENİ

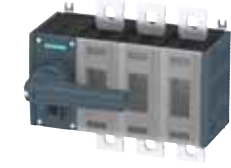

3KD5230-0RE20-0



3KD3230-0NE10-0

Malzeme Cinsi	Boy	Anma Akımı (A)	Sipariş No.		Birim Fiyatı TL	Min. Sipariş Adedi
			Soldan Tahrikli	Ortadan Tahrikli		



3KD Yük kesici (Sigortasız) 3 kutuplu tahrik kolu hariç : IEC 60947-1, IEC 60947-3

Yük altında açma kapama yapabilir. İzolasyon gerilimi : 1000 VAC Kullanım sınıfları : AC21A, DC21A AC22A, DC22A AC23A, DC23A nominal işletme gerilimi 690VAC (50/60Hz) yassı bağlantılı tiplerde klemens bağlantı kapakları ayrıca sipariş edilmelidir.	2	80	3KD2830-0NE10-0	3KD2830-0NE20-0	334,00	1
		100	3KD3030-0NE10-0	3KD3030-0NE20-0	456,00	1
		125	3KD3230-0NE10-0	3KD3230-0NE20-0	515,00	1
		160	3KD3430-0NE10-0	3KD3430-0NE20-0	642,00	1
		200	3KD3630-0NE10-0	3KD3630-0NE20-0	726,00	1
	3	200	3KD3630-0PE10-0	3KD3630-0PE20-0	769,00	1
		250	3KD3830-0PE10-0	3KD3830-0PE20-0	922,00	1
		315	3KD4030-0PE10-0	3KD4030-0PE20-0	964,00	1
		400	3KD4230-0PE10-0	3KD4230-0PE20-0	1.433,00	1
		500	3KD4430-0QE10-0	3KD4430-0QE20-0	1.649,00	1
	4	630	3KD4630-0QE10-0	3KD4630-0QE20-0	2.073,00	1
		800	3KD4830-0QE10-0	3KD4830-0QE20-0	4.573,00	1
		1000	3KD5030-0RE10-0	3KD5030-0RE20-0	5.981,00	1
	5	1250	3KD5230-0RE10-0	3KD5230-0RE20-0	7.016,00	1
		1600	3KD5430-0RE10-0	3KD5430-0RE20-0	7.590,00	1

Malzeme Cinsi	Sipariş No.	Birim Fiyatı TL	Min. Sipariş Adedi
---------------	-------------	-----------------	--------------------

3KD YÜK KESİCİ AKSESUARLARI

4. Kutup Elemanı (Anahtarlama kutup)

Yassı Bağlantı

Boy 2 için; 3KD....-N	3KD9205-0	163,00	1
Boy 3 için; 3KD....-P	3KD9305-0	399,00	1
Boy 4 için; 3KD....-Q	3KD9405-0	952,00	1
Boy 5 için; 3KD....-R	3KD9505-0	2,461,00	1

Nötr Modülü (Ayrılabilir geçiş klemensi)

Yassı Bağlantı

Boy 2 için; 3KD....-N	3KD9206-0	109,00	1
Boy 3 için; 3KD....-P	3KD9306-0	267,00	1
Boy 4 için; 3KD....-Q	3KD9406-0	635,00	1
Boy 5 için; 3KD....-R	3KD9506-0	1.643,00	1

Nötr veya PE Modülü (Sabit köprülü)

Yassı Bağlantı

Boy 2 için; 3KD....-N	3KD9206-7	97,00	1
Boy 3 için; 3KD....-P	3KD9306-7	240,00	1
Boy 4 için; 3KD....-Q	3KD9406-7	481,00	1
Boy 5 için; 3KD....-R	3KD9506-7	1,479,00	1

Yardımcı Kontak Modülü Boy 2 için¹⁾

Standart tip	3KD9103-5	62,00	1
Test fonksiyonlu tip	3KD9103-6	62,00	1
Test fonksiyonlu ve erken kapatan kontaklı	3KD9103-7	62,00	1

¹⁾ Yardımcı kontak elemanı ayrıca sipariş edilmelidir. En fazla 2 yardımcı kontak elemanı monte edilebilir

Yardımcı Kontak Elemanı Boy 1 ve 2 için

1CO	3KD9103-1	41,00	1
1CO Kontak Elemanı, Solid State Devreler İçin	3KD9103-3	57,00	1

Yardımcı Kontak Elemanı Boy 3, 4 ve 5 için²⁾

1 NO	3SB3400-0B	22,00	1
1 NC	3SB3400-0C	22,00	1
1 NO+1NC	3SB3400-0A	27,40	1
2 NO	3SB3400-0D	38,40	1
2 NC	3SB3400-0E	38,40	1

²⁾ Tahrik elemanına monte edilir.

3KD9205-0



3KD9206-0



3KD9206-7



3KD9103-5



3KD9103-3



3SB3400-0B



3SB3400-0A

3KD TİPİ SİGORTASIZ YÜK KESİCİ AKSESUARLARI

YENİ



3KD9201-1



3KD9201-2



3KD9215-1



3KD9215-2



3KD9302-0



3KD9302-1

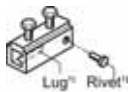

8UC6023



8UC6013

Malzeme Cinsi	Sipariş No.	Birim Fiyatı TL	Min. Sipariş Adedi
---------------	-------------	-----------------	--------------------

Tahrik Kolu (Standart tip)

Gri (3 asma kilide kadar takılabilir)

Boy 2 için; 3KD....-N	3KD9201-1	143,00	1
Boy 3 için; 3KD....-P	3KD9301-1	184,00	1
Boy 4 için; 3KD....-Q	3KD9401-1	218,00	1
Boy 5 için; 3KD....-R	3KD9501-1	312,00	1

Sarı / Kırmızı (3 asma kilide kadar takılabilir)

Boy 2 için; 3KD....-N	3KD9201-2	143,00	1
Boy 3 için; 3KD....-P	3KD9301-2	184,00	1
Boy 4 için; 3KD....-Q	3KD9401-2	218,00	1
Boy 5 için; 3KD....-R	3KD9501-2	312,00	1

Kapıdan Tahrik Mekanizması Komple 300 mm Uzatma Mili ve Kuplaj Parçası Dahil

Gri (3 asma kilide kadar takılabilir)

Boy 2 için; 3KD....-N	3KD9215-1	194,00	1
Boy 3 için; 3KD....-P	3KD9315-1	224,00	1
Boy 4 için; 3KD....-Q	3KD9415-1	304,00	1
Boy 5 için; 3KD....-R	3KD9515-1	484,00	1

Sarı / Kırmızı (3 asma kilide kadar takılabilir)

Boy 2 için; 3KD....-N	3KD9215-2	194,00	1
Boy 3 için; 3KD....-P	3KD9315-2	224,00	1
Boy 4 için; 3KD....-Q	3KD9415-2	304,00	1
Boy 5 için; 3KD....-R	3KD9515-2	484,00	1

Uzatma Mili 300 mm Uzunlukta

Boy 2 için; 3KD....-N	8 x 8 mm	8UC6032	53,00	1
Boy 3 için; 3KD....-P	10 x 10 mm	3KD9302-0	61,00	1
Boy 4 için; 3KD....-Q	10 x 10 mm	8UC6033	68,00	1
Boy 5 için; 3KD....-R	12 x 12 mm	8UC6034	76,00	1

Uzatma Mili 600 mm Uzunlukta

Boy 2 için; 3KD....-N	8 x 8 mm	8UC6082	82,00	1
Boy 3 için; 3KD....-P	10 x 10 mm	3KD9302-1	106,00	1
Boy 4 için; 3KD....-Q	10 x 10 mm	8UC6083	110,00	1
Boy 5 için; 3KD....-R	12 x 12 mm	8UC6084	127,00	1

Mil Birleştirme Parçası

Boy 1 ve 2 için	8 x 8 mm	8UC6022	53,00	1
Boy 3 ve 4 için	10 x 10 mm	8UC6023	96,00	1
Boy 5 için	12 x 12 mm	8UC6024	127,00	1

Kuplaj Ara Parçası

Boy 1 ve 2 için	8 x 8 mm	8UC6017-2AA	131,00	1
Boy 3 ve 4 için	10 x 10 mm	8UC6013	262,00	1
Boy 5 için	12 x 12 mm	8UC6014	300,00	1

3KD TİPİ SİGORTASIZ YÜK KESİCİ AKSESUARLARI
YENİ

Malzeme Cinsi	Sipariş No.	Birim Fiyatı TL	Min. Sipariş Adedi
---------------	-------------	-----------------	--------------------

Faz Ayırıcı Plakalar
3 Kutuplu Cihazlar İçin (1 takım 6 adet)

Boy 2 için; 3KD....-N	3KD9108-6	112,00	1
Boy 3 için; 3KD....-P	3KD9308-6	123,00	1
Boy 4 için; 3KD....-Q	3KD9408-6	160,00	1
Boy 5 için; 3KD....-R	3KD9508-6	212,00	1

4 Kutuplu Cihazlar İçin (1 takım 8 adet)

Boy 2 için; 3KD....-N	3KD9108-8	150,00	1
Boy 3 için; 3KD....-P	3KD9308-8	161,00	1
Boy 4 için; 3KD....-Q	3KD9408-8	212,00	1
Boy 5 için; 3KD....-R	3KD9508-8	282,00	1

3KD9108-6

Klemens Kapakları
Standart Tip
3 Kutuplu Cihazlar İçin (1 takım 6 adet)

Boy 2 için; 3KD....-N	3KD9204-6	164,00	1
Boy 3 için; 3KD....-P	3KD9304-6	218,00	1
Boy 4 için; 3KD....-Q	3KD9404-6	271,00	1
Boy 5 için; 3KD....-R	3KD9504-6	582,00	1

3KD9204-6

Kısa Tip
3 Kutuplu Cihazlar İçin (1 takım 6 adet)

Boy 2 için; 3KD....-N	3KD9204-7	139,00	1
Boy 3 için; 3KD....-P	3KD9304-7	152,00	1
Boy 4 için; 3KD....-Q	3KD9404-7	218,00	1

3KD9204-7

Klemens Kapakları
Standart Tip
4 Kutuplu Cihazlar İçin (1 takım 8 adet)

Boy 2 için; 3KD....-N	3KD9204-8	220,00	1
Boy 3 için; 3KD....-P	3KD9304-8	266,00	1
Boy 4 için; 3KD....-Q	3KD9404-8	359,00	1
Boy 5 için; 3KD....-R	3KD9504-8	731,00	1

3KD9204-8

Kısa Tip
4 Kutuplu Cihazlar İçin (1 takım 8 adet)

Boy 2 için; 3KD....-N	3KD9204-5	169,00	1
Boy 3 için; 3KD....-P	3KD9304-5	190,00	1
Boy 4 için; 3KD....-Q	3KD9404-5	283,00	1

3KD9204-5

3KC TİPİ MANUEL TRANSFER ŞALTERİ (I-0-II)

YENİ

3KC MANUEL TRANSFER ŞALTERİ (MTSE) BOY 1 ve BOY 2: 16-160A, 3/4 KUTUPLU
Ana Bileşenleri ve Aksesuarları

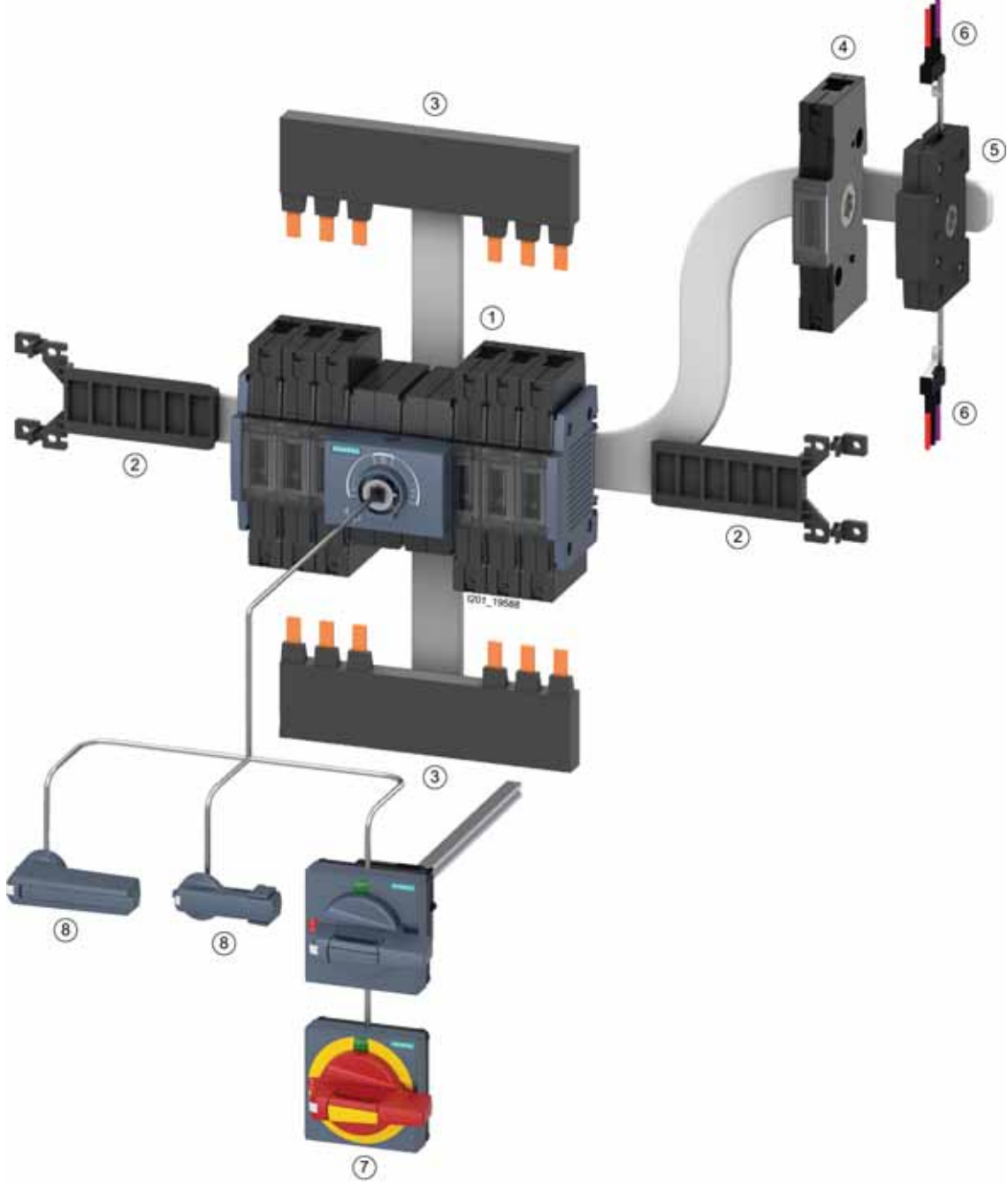

- ① 3KC Manuel transfer şalteri
- ② Tabana montaj kiti
- ③ Köprüleme barası
- ④ 4. kontak elemanı

- ⑤ Yardımcı kontak modülü
- ⑥ Yardımcı kontak elemanı
- ⑦ Kapıdan tahrik mekanizması
- ⑧ Doğrudan tahrik kolu

3KC TİPİ MANUEL TRANSFER ŞALTERİ (I-0-II)

YENİ

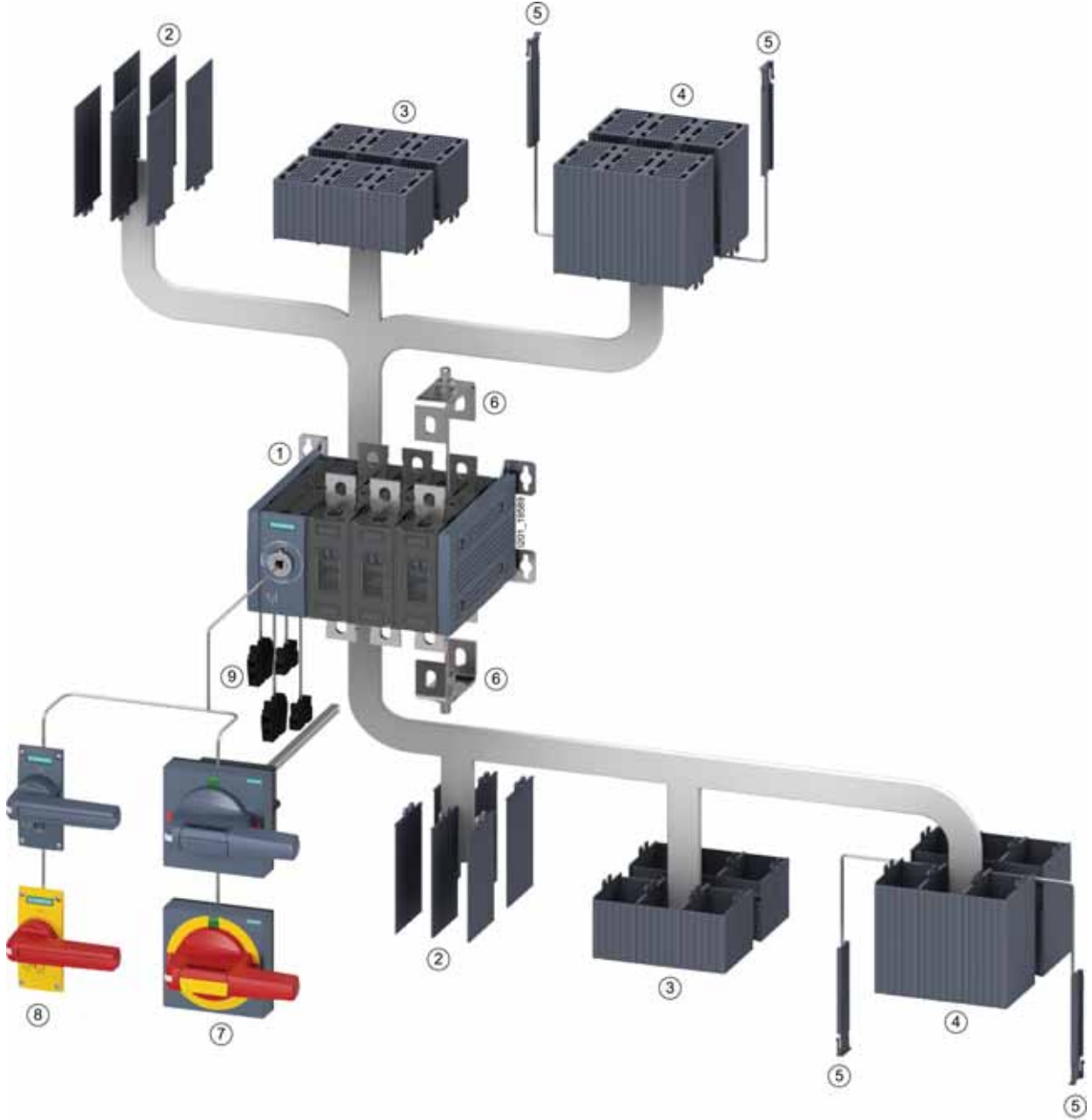
3KC MANUEL TRANSFER ŞALTERİ (MTSE) BOY 3'TEN BOY 5'E KADAR: 200-1600A, 3/4 KUTUPLU
Ana Bileşenleri ve Aksesuarları

- ① 3KC Manuel transfer şalteri
- ② Faz ayırıcı plakalar
- ③ Klemens kapağı kısa tip
- ④ Klemens kapağı uzun tip

- ⑤ Yan plakalar
- ⑥ Köprüleme bağlantı parçaları
- ⑦ Kapıdan tahrik mekanizması
- ⑧ Doğrudan tahrik kolu
- ⑨ Yardımcı kontak elemanı

3KC TİPİ MANUEL TRANSFER ŞALTERLERİ

YENİ

Malzeme Cinsi	Boy	Anma Akımı (A)	Sipariş No.		Birim Fiyatı TL	Min. Sipariş Adedi
			Soldan Tahrikli	Ortadan Tahrikli		



3KC Manuel Transfer Şalteri: 3 kutuplu, tahrik kolu hariç: IEC 60947-1, IEC 60947-3



3KC0336-0PE00-0AA0



3KC0346-2QE00-0AA0

İzolasyon gerilimi: 1000 VAC	2	80	-	3KC0328-2NE00-0AA0	1.044,00	1
		100	-	3KC0330-2NE00-0AA0	1.393,00	1
		125	-	3KC0332-2NE00-0AA0	1.742,00	1
		160	-	3KC0334-2NE00-0AA0	1.940,00	1
Kullanım sınıfları: AC31B, AC32B, AC33B, AC35B	3	200	3KC0336-0PE00-0AA0	-	3.085,00	1
		250	3KC0338-0PE00-0AA0	-	3.980,00	1
		315	3KC0340-0PE00-0AA0	-	4.576,00	1
		400	3KC0342-0PE00-0AA0	-	5.471,00	1
Nominal işletme gerilimi: 690VAC (50/60Hz)	4	500	3KC0344-0QE00-0AA0	-	7.163,00	1
		630	3KC0346-0QE00-0AA0	-	7.610,00	1
		800	3KC0348-0QE00-0AA0	-	9.647,00	1
	5	1000	3KC0350-0RE00-0AA0	-	17.853,00	1
		1250	3KC0352-0RE00-0AA0	-	26.408,00	1
		1600	3KC0354-0RE00-0AA0	-	31.877,00	1

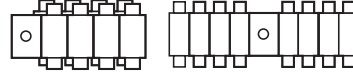

3KC Manuel Transfer Şalteri: 4 kutuplu, tahrik kolu hariç: IEC 60947-1, IEC 60947-3



3KC0346-0PE00-0AA0



3KC0444-0QE00-0AA0

İzolasyon gerilimi: 1000 VAC	2	80	-	3KC0428-2NE00-0AA0	1.294,00	1
		100	-	3KC0430-2NE00-0AA0	1.742,00	1
		125	-	3KC0432-2NE00-0AA0	2.189,00	1
		160	-	3KC0434-2NE00-0AA0	2.438,00	1
Kullanım sınıfları: AC31B, AC32B, AC33B, AC35B	3	200	3KC0436-0PE00-0AA0	-	3.781,00	1
		250	3KC0438-0PE00-0AA0	-	4.875,00	1
		315	3KC0440-0PE00-0AA0	-	5.570,00	1
		400	3KC0442-0PE00-0AA0	-	6.665,00	1
Nominal işletme gerilimi: 690VAC (50/60Hz)	4	500	3KC0444-0QE00-0AA0	-	8.604,00	1
		630	3KC0446-0QE00-0AA0	-	9.151,00	1
		800	3KC0448-0QE00-0AA0	-	11.588,00	1
	5	1000	3KC0450-0RE00-0AA0	-	21.434,00	1
		1250	3KC0452-0RE00-0AA0	-	31.679,00	1
		1600	3KC0454-0RE00-0AA0	-	38.242,00	1

Malzeme Cinsi	Sipariş No.	Birim Fiyatı TL	Min. Sipariş Adedi
---------------	-------------	-----------------	--------------------

3KC TİPİ MANUEL TRANSFER ŞALTER AKSESUARLARI

4. Kutup Elemanı (Anahtarlama kutup)

Yassı Bağlantı

Boy 1 için; 3KC....-M	3KD9105-2	91,00	1
Boy 2 için; 3KC....-N	3KD9205-2	182,00	1

3KD9105-2

Yardımcı Kontakt Modülü Boy 1ve 2 için ¹⁾

Yassı Bağlantı

Boy 1 ve 2 için; 3KC0....-M/N	3KD9103-5	62,00	1
-------------------------------	-----------	-------	---

3KD9103-5

¹⁾ Yardımcı kontak elemanı ayrıca sipariş edilmelidir. En fazla 2 yardımcı kontak elemanı monte edilebilir

Yardımcı Kontakt Elemanı Boy 1 ve 2 için

1CO	3KD9103-1	41,00	1
1CO Kontakt Elemanı, Solid State Devreler için	3KD9103-3	57,00	1

3KD9103-3

3KC TİPİ MANUNEL TRANSFER ŞALTER AKSESUARLARI

YENİ

Malzeme Cinsi	Sipariş No.	Birim Fiyatı TL	Min. Sipariş Adedi
---------------	-------------	-----------------	--------------------



3KC9201-3

Tahrik Kolu (Standart tip)**Gri (3 asma kilide kadar takılabilir)**

Boy 1 ve Boy 2 için; 3KC0....-M/N	3KC9201-3	150,00	1
Boy 3 için; 3KC0....-P	3KC9301-1	200,00	1
Boy 4 için; 3KC0....-Q	3KC9401-1	250,00	1
Boy 5 için; 3KC0....-R	3KC9501-1	349,00	1



3KC9301-2

Sarı / Kırmızı (3 asma kilide kadar takılabilir)

Boy 3 için; 3KC0....-P	3KC9301-2	200,00	1
Boy 4 için; 3KC0....-Q	3KC9401-2	250,00	1
Boy 5 için; 3KC0....-R	3KC9501-2	349,00	1



8UD1131-2AE21

Kapıdan Tahrik Mekanizması Komple 300 mm Uzatma Mili ve Kuplaj Parçası Dahil**Gri (3 asma kilide kadar takılabilir)**

Boy 1 ve Boy 2 için; 3KC0....-M/N	8UD1131-2AE21	395,00	1
Boy 3 için; 3KC0....-P	8UD1141-2AE21	523,00	1
Boy 4 için; 3KC0....-Q	8UD1151-3AE21	598,00	1
Boy 5 için; 3KC0....-R	8UD1161-4AE21	941,00	1

Kapıdan tahrik mekanizması için tahrik kolu**Sarı / Kırmızı (3 asma kilide kadar takılabilir)****Kuplaj ara parçası (tolerans kompanzeli) ve mil ayrıca sipariş edilmelidir**

8UD1131-2AE21

Boy 1 ve Boy 2 için; 3KC0....-M/N	8UD1731-2AE05	252,00	1
Boy 3 için; 3KC0....-P	8UD1841-2AE05	328,00	1
Boy 4 için; 3KC0....-Q	8UD1851-3AE05	401,00	1
Boy 5 için; 3KC0....-R	8UD1861-4AE05	450,00	1

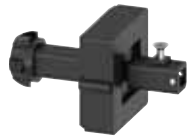
Kuplaj ara parçası (tolerans kompanzeli)

8UD1900-2GA00

Boy 1 ve Boy 2 için; 3KC0....-M/N	8UD1900-2GA00	58,00	1
Boy 3 için; 3KC0....-P	8UD1900-6GA00	129,00	1
Boy 4 için; 3KC0....-Q	8UD1900-3GA00	262,00	1
Boy 5 için; 3KC0....-R	8UD1900-4GA00	306,00	1

Uzatma mili (300 mm uzun)

8UC6032

Boy 1 ve Boy 2 için; 3KC0....-M/N	8UC6032	53,00	1
Boy 3 için; 3KC0....-P	8UC6032	53,00	1
Boy 4 için; 3KC0....-Q	8UC6033	68,00	1
Boy 5 için; 3KC0....-R	8UC6034	76,00	1

3KF TİPİ SİGORTALI YÜK KESİCİLERİ

YENİ

NH Sigorta Boy	Boy	Anma Akımı (A)	Sipariş No.		Birim Fiyatı TL	Min. Sipariş Adedi
			Soldan Tahrikli	Ortadan Tahrikli		

IEC 60269-2 standardında NH sigortalar için
AC-21A, AC-22A, AC-23A, 400 V ... 690 V
DC-21A, DC-22A, DC-23A, 220 V ... 440 V
AC-23A, 15kW ... 800 kW

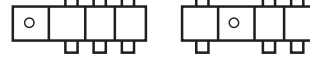

3KF tipi sigortalı yük kesici 3 kutuplu tahrik kolu hariç : IEC 60947-1, IEC 60947-3
NH sigortalar ayrıca sipariş edilmelidir.

00/000	2	125	3KF2312-OLF11	3KF2312-OMF11	773,00	1
00/000	2	160	3KF2316-OLF11	3KF2316-OMF11	1.276,00	1
1	3	250	3KF3325-OLF11	3KF3325-OMF11	2.213,00	1
2/1	4	400	3KF4340-OLF11	3KF4340-OMF11	3.522,00	1
3/2	5	630	3KF5363-OLF11	3KF5363-OMF11	5.755,00	1
3/2	5	800	3KF5380-OLF11	3KF5380-OMF11	9.176,00	1



3KF3325-OLF11

AKSESUAR

YENİ

Kapıdan Tahrik Mekanizması Komple, (3 asma kilide kadar takılabilir)

Gri	Kol Uzunluğu	Mil Ölçüsü			
Boy 2, 3KF2 için	100	8x8	8UD1141-2AF21	261,00	1
Boy 3, 3KF3 için	100	10x10	8UD1141-3AF21	416,00	1
Boy 4, 3KF4 için	140	10x10	8UD1151-3AF21	434,00	1
Boy 5, 3KF5 için	200	12x12	8UD1161-4AF21	682,00	1
Sarı/Kırmızı	Kol Uzunluğu	Mil Ölçüsü			
Boy 2, 3KF2 için	100	8x8	8UD1141-2AF25	274,00	1
Boy 3, 3KF3 için	100	10x10	8UD1141-3AF25	436,00	1
Boy 4, 3KF4 için	140	10x10	8UD1151-3AF25	917,00	1
Boy 5, 3KF5 için	200	12x12	8UD1161-4AF25	717,00	1



8UD1141-3AF21



8UD1141-3AF25

SENTRON 3NJ4 HAT GİRİŞİ DİKEY TİP SİGORTALI YÜK AYIRICILARI 2000A'e KADAR

- IEC/EN 60439-1, IEC/EN 60947-3'e uygun
- 690VAC'ye kadar
- Anma akımı 160A'den 2000A'e kadar
- Bakım için park konumu
- 1 -kutup veya 3- kutup anahtarlama tipi
- yatay veya dikey montaj imkanı
- Koruma sınıf IP30

Anma Akımı (A)	NH Sigorta Boy	Busbar Merkez Mesafesi (mm)	Bağlantı Tipi	Sipariş No.	Birim Fiyatı TL	Min. Sipariş Adedi
----------------	----------------	-----------------------------	---------------	-------------	-----------------	--------------------

Dikey Tip NH Sigortalı Yük Ayırıcılar (1 kutup ayrı anahtarlama)

160*	00 ve 000	185*	M8 yassı bağlantı	3NJ4101-3BF01	879,00	1
250	1	185	M10 yassı bağlantı	3NJ4121-3BF01	1.573,00	1
400	2 ve	185	M12 yassı bağlantı	3NJ4131-3BF01	1.622,00	1
630	3 ve 2	185	M12 yassı bağlantı	3NJ4141-3BF01	1.865,00	1

Dikey Tip NH Sigortalı Yük Ayırıcılar (3 kutup anahtarlama)

160*	00 ve 000	100	M8 yassı bağlantı	3NJ4103-3BF02	498,00	1
160*	00 ve 000	100	F70 blok klemens	3NJ4103-3BR02	654,00	1
160	00 ve 000	185*	M8 yassı bağlantı	3NJ4103-3BF01	901,00	1
250	1	185	M10 yassı bağlantı	3NJ4123-3BF01	1.573,00	1
400	2 ve 1	185	M12 yassı bağlantı	3NJ4133-3BF01	1.622,00	1
630	3 ve 2	185	M12 yassı bağlantı	3NJ4143-3BF01	1.866,00	1

Busbar sistemlerine montaj adaptörü

3NJ4103-3BF01 ve 3NJ4101-3BF01 yük kesicilerin 185 mm busbar merkez mesafeli busbar sistemlerine montajı için gereklidir. Boy 1 ve 3'e adaptasyon dahil.

3NJ5930-3BB	292,00	1
-------------	--------	---

*3NJ5930-3BB adaptörü gereklidir.

Not: 630A ve üzeri tipler için satış birimlerimize danışınız.



3NJ4101-3BF01



3NJ4103-3BF01

3NJ4123-3BF01



3NJ5930-3BB

YENİ

SENTRON 3NP1 TİPİ NH-BIÇAKLI SİGORTALI YÜK AYIRICILARI

3NP1 tipi NH-Bıçaklı
Sigortalı yük kesicileri

En önemli ürün özelliklerine genel bir bakış

- Baştan sona tüm boylar için blok klemens bağlantısı mevcuttur
- Yuvarlak iletken ve izoleli bara bağlantısı mümkün
- Baştan sona sigorta denetimi mümkün
- Eklenbilir busbar tutucular
- Busbar kalınlığının 5/10 mm olarak değiştirilmesi durumunda parça çıkartılmasına veya kırılmasına gerek yoktur.
- Dahili akım yollarına müdahale etmeden kablo çıkışı alt veya üst olarak ayarlanabilir.
- Değişik sistem şartlarına ve taban kaideli ve kadesiz olan busbar sistemlerine mükemmel uyum için örtü plakaları
- Arkadan bağlantı yapılmasında da dokunmaya karşı koruma
- Sigortaların kilitleme pimi sayesinde dokunmaksızın çıkartılma imkanı
- Tüm cihazların mühürlenmesi ve kilitlemesi mümkündür.

Anma Akımı (A)	Bağlantı Tipi	Boy	Sipariş No.	Birim Fiyatı TL	Min. Sipariş Adedi
----------------	---------------	-----	-------------	-----------------	--------------------

Önden ve Dipten Tespitli Tip

Alttan veya üstten bağlantı mümkün

160	Blok Klemensli bağlantı	000 ¹⁾²⁾	3NP1123-1CA20	233,00	1
160	Yassı Bağlantı	00 ve 000 ²⁾	3NP1133-1CA10	259,00	1
160	Blok Klemens	00 ve 000 ²⁾	3NP1133-1CA20	321,00	1
250	Yassı Bağlantı	1 ve 0 ²⁾	3NP1143-1DA10	708,00	1
400	Yassı Bağlantı	2 ve 1 ²⁾	3NP1153-1DA10	888,00	1
630	Yassı Bağlantı	3 ve 2 ²⁾	3NP1163-1DA10	1.194,00	1



3NP1...

Bara Sistemlerine Takılabilen Tip

Bara ortası mesafe 60 mm

12 mm'den 30 mm'ye kadar bara enleri 5 ile 10 mm kalınlığında baralar için

160	Üstten veya alttan Blok Klemensli bağlantı	000 ¹⁾²⁾	3NP1123-1BC20	503,00	1
160	Üstten veya alttan Yassı bağlantı	00 ve 000 ²⁾	3NP1133-1BC10	436,00	1
160	Üstten veya alttan Blok Klemensli bağlantı	00 ve 000 ²⁾	3NP1133-1BC20	503,00	1
250	Üstten veya alttan yassı bağlantı	1 ve 0 ²⁾	3NP1143-1BC10	1.239,00	1
400	Üstten veya alttan yassı bağlantı	2 ve 1 ²⁾	3NP1153-1BC10	1.492,00	1
630	Üstten veya alttan yassı bağlantı	3 ve 2 ²⁾	3NP1163-1BC10	2.176,00	1

1) 125 ve 160 A sadece 21 mm genişliğe sahip 3NA3832-8 (125A) ve 3NA3836-8 (160 A) sigortalar ile mümkündür. Diğer NH-Bıçaklı sigorta buşonları sayfa 21'de mevcuttur.

2) Bu kesicilerde; yeni tip, ilave ön yüzey bayrak göstergeli ve izole kapaklı, 3NA6 NH-Bıçaklı sigorta buşonları da kullanılabilir.

3NP1 Tipi Yük Ayırıcı Aksesuarları

21 mm Genişliğe Sahip NH-Bıçaklı Sigorta Buşonları

125 A	000	3NA3832-8	137,00	1
160 A	000	3NA3836-8	142,00	1

Yardımcı Kontak Elemanı 1C/0 (Enversör)

3NP112 için	NH000	3NP1920-1FA00	59,00	1
3NP113 için	NH00	3NP1930-1FA00	59,00	1
3NP114, 3NP115 ve 3NP116 için	NH1-NH3	3NP1940-1FA00	59,00	1

Standart DIN Ray adaptörü

3NP112 için	NH000	3NP1923-1EA00	37,00	1
3NP113 için	NH00	3NP1933-1EB00	43,00	1
3NP114 için	NH1	3NP1943-1EB00	43,00	1

3NP1 Örtü Plakaları

	Yükseklik Genişlik (mm)				
3NP 1123 için	215x130	NH000	3NP1923-1DA00	27,00	1
3NP 1133 için	215x130	NH00	3NP1933-1DA00	43,00	1
3NP 1143 için	375x220	NH1	3NP1943-1DA00	86,00	1
3NP 1153 için	375x220	NH2	3NP1953-1DA00	86,00	1
3NP 1163 için	375x290	NH3	3NP1963-1DA00	102,00	1



3NP1923-1DA00

Kondansatör Tipi	Gerilim (V)	Güç (kVAR)	Güç (kVAR) 400VAC	Sipariş No.	Birim Fiyatı TL	Min. Sipariş Adedi
------------------	-------------	------------	-------------------	-------------	-----------------	--------------------

Alçak Gerilim Güç Kondansatörleri IEC 831-1+2, EN60831-1+2

Trifaze Bağlantılı, 50 Hz MKK Tip-PhaseCap

- Max. Ortam sıcaklığı 55°C
- Silindirik kuru tip
- Aşırı akım I_{max} : 1,3* I_n
- Inrush akımı I_s : 300* IR
- Toplam kayıplar <0,45W/kvar
- Entegre koruma sigortası
- 130.000 / 180.000 saat ömür (temp class -40D / temp class -40C)
- Deşarj dirençleri beraberinde**
- Montaj şekli: isteğe bağlı dikey veya yatay
- Şebeke kalitesi kötü harmonikli sistemler veya reaktörlerle kullanım için 440V ve üzeri kondansatör kullanılmalıdır.



4RB5..

YENİ

400	5	-	4RB5083-3FC50	365,00	6
415	10,4	10	4RB5104-3EB50	413,00	6
400	12.5	-	4RB5150-3EE50	639,00	6
400	20	-	4RB5200-3EA50	624,00	6
400	25	-	4RB5250-3EA50	662,00	4
440	7.5	6.2	4RB5075-3EE50	567,00	6
440	12.5	10.4	4RB5150-3EJ50	624,00	6
440	14.2	11.7	4RB5142-3EE50	639,00	6
440	15	12.5	4RB5150-3EE50	639,00	6
440	25	20.7	4RB5250-3EE50	759,00	4
440	28.1	23.3	4RB5281-3EE50	782,00	4
480	12.5	8.7	4RB5150-3FC50	614,00	6
480	15	10.4	4RB5150-3EJ50	624,00	6
480	16.7	11.6	4RB5200-3FC50	801,00	4
480	20	14.4	4RB5200-3EJ50	815,00	4
480	25	17.4	4RB5300-3FC50	879,00	4
480	30	21.5	4RB5300-3EJ50	883,00	4
480*	33	22.9	4RB4330-3EJ50	1.026,00	4
525	8.3	5	4RB5083-3FC50	365,00	6
525	10	6	4RB5100-3FC50	571,00	6
525	15	8.7	4RB5150-3FC50	614,00	6
525	20	11.6	4RB5200-3FC50	801,00	4
525	25	14.5	4RB5250-3FC50	859,00	4
525	30	17.4	4RB5300-3FC50	879,00	4

* Phasecap Compact tipi üründür.

Trifaze Bağlantılı, 50 Hz MKK Tip-High Density

- Max. Ortam Sıcaklığı 55°C
- Inrush akımı I_s : 300* IR
- Silindirik kuru tip
- Aşırı akım I_{max} : 1.5 * I_n
- Toplam kayıplar < 0.45W/kvar
- SIGUT klemensler
- 130.000 / 180.000 saat ömür (temp class -40D / temp class -40C)
- Deşarj dirençleri beraberinde**
- Montaj şekli: dikey



4RB5..

400	40	-	4RB6400-3EA50	1.410,00	2
400	50	-	4RB6500-3EA50	1.545,00	2
440	40	33	4RB6400-3EE50	1.435,00	2
440	50	41.3	4RB6500-3EE50	1.559,00	2
440	56	46	4RB6560-3EE50	1.660,00	2
525	40	23.2	4RB6400-3FC50	1.520,00	2

Trifaze Bağlantılı, 50 Hz MKP Tip-Phicap

- Max. Ortam Sıcaklığı 55°C
- Inrush akımı I_s : 300* IR
- Silindirik yumuşak reçine emdirilmiş
- 100.000 / 135.000 saat ömür (temp class -40D / temp class -40C)
- Güç kaybı < 0.45 W/kVAR
- 2,5 ve 5 kVAR jak bağlantılı
- Montaj şekli: dikey



4RB2..

400	1	-	4RB2010-3EA50	92,00	12
400	1.5	-	4RB2015-3EA50	102,00	12
400	2.5	-	4RB2025-3EA50	125,00	12
400	5	-	4RB2050-3EA50	159,00	12
400	10	-	4RB2100-3EA50	312,00	6

1 - 1.5 - 2.5 - 5 kVAR kondansatörler kapaksız sevk edilir.

Monofaze Bağlantılı, 50 Hz MKP Tip

- Reçineli Tip
- 100.000 saat ömür
- Entegre koruma sigortası
- Deşarj dirençleri beraberinde
- Montaj şekli: dikey



4RB2..

230	0.5	-	4RB2017-1EA50	92,00	12
230	1	-	4RB2033-1EB50	110,00	12
230	1.7	-	4RB2017-1CD50	130,00	12
230	2.5	-	4RB2025-1CD50	164,00	12

- Monofaze kondansatörler kapaksız sevk edilir.

** Otomatik kompanzasyon uygulamalarında anahtarlama sıklığının 60 sn'nin altında olması gerektiğinde deşarj dirençleri yerine deşarj bobini kullanılmalıdır.

** Deşarj bobini uygulamasında deşarj direnci kullanımına gerek yoktur.

* 690V, 800V nominal gerilime sahip kondansatörler için firmamızla iletişime geçiniz.

Kompanzasyon Ürünleri

Kondansatör Aksesuarları / Harmonik Reaktörler / Kondansatör Kontaktörleri

SIEMENS



4AJ9903-2YC



Klemens Kapağı



Muhafaza Kutusu



4EU3..



3RT2617..

3RT2636..



3RT1647-1AP01

Açıklama	Sipariş No.	Birim Fiyatı TL	Min. Sipariş Adedi
----------	-------------	-----------------	--------------------

ALÇAK GERİLİM GÜÇ KONDANSATÖRLERİ AKSESUARLARI

Deşarj Bobini

Kondansatörün hızlı deşarjı için Deşarj bobini ($t < 10\text{sn}$)
(50 kVAR a kadar grupların deşarjı için 1 adet
50-100 kVAR'lık gruplar için 2 adet deşarj bobini kullanılmalıdır).

Not: Deşarj bobini kullanılması durumunda deşarj direncine gerek yoktur.

Kondansatör Klemens Kapağı (Koruma sınıfı IP55)
PhaseCap için

121 mm. çaplı kondansatörler için
142 mm. çaplı kondansatörler için

Rakor No PG16*
Rakor No PG21*

4RB9316-OCA00	54,00	10
4RB9321-OCA00	63,00	10

* Kablo rakorları klemens kapağı siparişleri kapsamında değildir. Ayrıca sipariş edilmelidir.

Kondansatör boyutları için lütfen satış birimlerimize danışınız.

PhiCap için

1 - 1.5 kVAR'lık gruplar için
2.5 ve 5 kVAR'lık gruplar için
10 kVAR'lık gruplar için

4RB9313-OAF00	29,00	10
4RB9316-OAG00	39,00	10
4RB9321-OAH00	48,00	10

Kondansatör Muhafaza Kutusu (Koruma Sınıfı IP55)
Phicap ve PhaseCap kondansatörler için

12.5 kVAR'lık kondansatörlere kadar
20-30 kVAR'lık kondansatörler için

4RB9300-OBA00	94,00	10
4RB9300-OCA00	130,00	10

Malzeme Cinsi	p [%]	L [mH]	Qc [kVAR]	Sipariş No	Birim Fiyatı TL	Min. Sipariş Adedi
---------------	-------	--------	-----------	------------	-----------------	--------------------

HARMONİK REAKTÖRLERİ

reaktör oranı %5,67 THD V oranı %8'lere kadar, fr = 210 Hz $I_{\text{Lineer}} = 2,18 \cdot I_n$	5,67	4,9	6,25	4EP3801-1TE00	1.364,00	1
	5,67	2,15	12,5	4EP4001-0TE00	1.448,80	1
	5,67	1,22	25	4EP4401-4TE00	1.665,40	1
	5,67	0,61	50	4EU3032-5TE08-0AA0	2.365,00	1
	5,67	0,31	100	4EU3632-3TE08-0AA0	3.676,20	1
reaktör oranı %7,00 THD V oranı %8'lere kadar, fr = 189 Hz $I_{\text{Lineer}} = 1,77 \cdot I_n$	7	6,14	6,25	4EP3701-2TE00	1.133,00	1
	7	3,10	12,5	4EP4001-1TE00	1.375,00	1
	7	1,53	25	4EP4401-3TE00	1.526,80	1
	7	0,76	50	4EU2732-5TE08-0AA0	2.145,00	1
	7	0,38	100	4EU3632-4TE08-0AA0	3.531,00	1
reaktör oranı %14,00 THD V oranı %8'lere kadar, fr = 134 Hz $I_{\text{Lineer}} = 1,4 \cdot I_n$	14	13,3	6,25	4EP3900-7TE00	1.663,40	1
	14	6,63	12,5	4EP4300-6TE00	2.217,60	1
	14	3,32	25	4EU2732-0TE08-4CA0	2.651,00	1
	14	1,66	50	4EU3032-0TE08-0AA0	3.773,00	1
	14	0,83	100	4EU3931-1TE80-0A	7.023,40	1

Malzeme Cinsi	Boy	Yardımcı Kontakt	Sipariş No	Birim Fiyatı TL	Min. Sipariş Adedi
---------------	-----	------------------	------------	-----------------	--------------------

SIRIUS 3RT26 KONDANSATÖR KONTAKTÖRLERİ

YENİ

400 V AC	0 ... 12.5 kVAR	S00	1NO+1NC	3RT2617-1AP03	265,00	1
	6 ... 16.7 kVAR	S0	1NO+2NC	3RT2625-1AP05	300,40	1
	7 ... 20 kVAR	S0	1NO+2NC	3RT2626-1AP05	358,60	1
	8 ... 25 kVAR	S0	1NO+2NC	3RT2627-1AP05	434,40	1
	11 ... 33 kVAR	S0	1NO+2NC	3RT2628-1AP05	617,00	1
	17 ... 50 kVAR	S2	1NO+1NC	3RT2636-1AP03	936,00	1
	25 ... 75 kVAR	S2	1NO+1NC	3RT2637-1AP03	1.194,60	1
	33 ... 100 kVAR	S3	1NO+1NC	3RT2646-1AP03	1.576,40	1

SIRIUS 3RT16 serisi Kondansatör Kontaktörleri (Kondansatör Kontaktörlerini üstte bulunan yeni 3RT26 serisinden seçebilirsiniz)

230 AC V 400 AC V 500 AC V 690 AC V

7.5 kVAR 12.5 kVAR 15 kVAR 21 kVAR	S00	1NO+1NC	3RT1617-1AP03	311,40	1
15 kVAR 25 kVAR 30 kVAR 42 kVAR	S0	1NO	3RT1627-1AP01	506,00	1
30 kVAR 50 kVAR 60 kVAR 84 kVAR	S3	1NO	3RT1647-1AP01	1.137,40	1

PFC 3C Reaktif Güç Kontrol Rölesi

Malzeme Cinsi	Sipariş No	Birim Fiyatı TL	Min. Sipariş Adedi
12 kademe röle çıkışlı ve haberleşebilen	4RB9512-8CD50	1.776,00	1



- Üç fazdan ölçüm
- Otomatik/Manuel mod seçimi, otomatik C/k ayarı, şifre koruma
- Besleme gerilimi : 95-272 V AC \pm %10
- Ölçülen aralık (L-N): 230 V AC \pm %15
- Düşük akımlarda çalışma imkanı
- 2 adet alarm rölesi ve çeşitli ölçüm parametrelerine alarm kurma özelliği
- Öğrenme Modu: kademe sayısı, kademe gücü, kademe tipi ve bağlantı şeklini öğrenme
- Uzaktan takip ve kontrol imkanı: RS-485 portu ve Modbus RTU haberleşmesi
- Fazlara ait V, I, f, Q, P, S büyüklükleri ve 21'e kadar harmonik ölçümü
- Akım trafolarının bağlantı şeklini otomatik öğrenme
- Dinamik kondensatör izleme (DCM) : Her bir kondansatörün reaktif gücünü hesaplama ve ölçülen değeri kompanzasyonda kullanabilme
- Kondansatörlerin deşarj süresini ayarlama, hızlı kademe devreye alma
- Kademelerinin devrede kalma süresi ve anahtarlama sayısı
- Dahili sıcaklık sensörü ile pano içi sıcaklığı ölçme ve çıkışlardan birini sıcaklığa bağlı fan çıkışı olarak tanıtmaya imkanı
- Verilerin hafızaya kaydedilmesi, Gerçek zamanlı saatle alarmları zaman etiketiyle kayıt altına alınma
- Grafik LCD Display
- Türkçe ve İngilizce dil seçeneği

PROPHI

Farklı Gerilim ve Haberleşme Protokolleri için bizimle irtibata geçiniz.

12 kademe transistör çıkışlı	5208006	6.023,00	1
6 kademe röle, 6 kademe transistör çıkışlı	5208007	6.023,00	1
6 k. röle, 6 k. transistör çıkışlı haberleşebilen	5208009	8.415,00	1
12 kademe transistör çıkışlı haberleşebilen	5208091	8.415,00	1

DİNAMİK KOMPAZASYON UYGULAMALARI İÇİN TRİSTÖR MODÜLLERİ
(Hızlı devreye girip çıkan endüktif yükler için)

TSM - LC Modülü : Elektronik kontrollü, kendi kendine denetimli, 50 kvar'a kadar kapasitif yükler için tristörlü anahtarlama elemanıdır. TSM-LC Modülü ile 50 kvar'a kadar güç kondansatörleri yaklaşık 5 milisaniye içerisinde ihtiyaç duyulduğu kadar devreye alınıp çıkartılabilir.

Özellikler :

- Tristör kumanda devresi modüle entegredir.
- Reaksiyon süresi 5 milisaniyedir.
- Gerilim, faz süresi ve kondansatör çıkışları sürekli denetim altında tutulur.



TSM-LC...

Tip	Gerilim	50 Hz'de Çıkış Gücü (kvar)	Sipariş No	Birim Fiyatı TL	Min. Sipariş Adedi
TSM-LC25	400	25	4RB9725-0EA50	4.948,00	1
TSM-LC50	400	50	4RB9750-0EA50	4.948,00	1

Not : Kompanzasyon rölesi olarak transistör çıkışlı tip kullanılmalıdır.

EW-22 Deşarj Direnci	4RB9810-0AA00	304,00	1
----------------------	---------------	--------	---

25 kvar veya 50 kvar kademelerde kullanım için, kademe başına bir adet gereklidir.

BD-100 Akım Sınırlayıcı Reaktör	4RB9830-0AA00	870,00	1
---------------------------------	---------------	--------	---

25 kvar veya 50 kvar kademelerde kullanım için, kademe başına iki adet gereklidir.



EW22

Malzeme Cinsi	Vc	Sipariş No.	Birim Fiyatı TL	Min. Sipariş Adedi
---------------	----	-------------	-----------------	--------------------

SENTRON PAC 7KM ENERJİ ANALİZÖRLERİ

SENTRON PAC3100 Enerji Analizörü



SENTRON PAC3100

SENTRON PAC3100 çok işlevli ölçüm cihazı	100-240 V AC \pm %10	7KM3133-0BA00-3AA0	1.815,00	1
--	------------------------	--------------------	----------	---

- Kompakt pano tipi 96*96*56mm (Haberleşme modülü ile birlikte 51mm)
- 50'nin üzerinde büyüklüğün ölçümü.(gerilim, akım,aktif-reaktif güç,güç faktörü, frekans,...)
- 277/480V'a kadar üç fazlı endüstriyel şebekelere doğrudan bağlanabilir (CATIII). Daha büyük gerilimlerin gerilim trafosu ile ölçümü, ayarlanabilir trafo çevrim oranı.
- x/5A akım trafosu için ayarlanabilir trafo çevrim oranı ve akım yönü
- 2 adet dijital giriş, 2 adet dijital çıkış
- Ön yüzde IP65 , arka yüzde IP20 koruma sınıfı
- Ölçüm hassasiyeti akım / gerilim / güç : 1% / 1 % / 1%
- Entegre RS485 arabirimi: Modbus RTU haberleşme
- Türkçe dahil 9 menü dili seçeneği, 4 adet fonksiyon tuşu ile kolay kullanım
- Aydınlatmalı grafik LCD ekran,şifre koruması

SENTRON PAC3200 Enerji Analizörü



SENTRON PAC3200

SENTRON PAC3200 çok işlevli ölçüm cihazı	95-240 V AC \pm %10	7KM2112-0BA00-3AA0	2.640,00	1
SENTRON PAC3200 çok işlevli ölçüm cihazı	110-340 V DC \pm %10	7KM2111-1BA00-3AA0	2.640,00	1

- Kompakt pano tipi 96*96*56mm (Haberleşme modülü ile birlikte 73mm)
- 50'nin üzerinde büyüklüğün ölçümü.(gerilim, akım,aktif-reaktif güç,güç faktörü, frekans,17. harmoniğe kadar THD ...)
- 400/690V'a kadar (DC tip için 289/500 V) üç fazlı endüstriyel şebekelere doğrudan bağlanabilir (CATIII). Daha büyük gerilimlerin gerilim trafosu ile ölçümü, ayarlanabilir trafo çevrim oranı.
- x/1A ve x/5A akım trafosu için ayarlanabilir trafo çevrim oranı ve akım yönü
- 1 adet dijital giriş, 1 adet dijital çıkış
- Ön yüzde IP65 , arka yüzde IP20 koruma sınıfı
- Ölçüm hassasiyeti akım / gerilim / güç :0.2% / 0.3 % / 0.5%
- Entegre Ethernet arabirimi (10 Mbit/s): Modbus TCP haberleşmesi
- Opsiyonel haberleşme modülü ile Profinet, Profibus DP veya Modbus RTU haberleşmesi
- Türkçe dahil 9 menü dili seçeneği, 4 adet fonksiyon tuşu ile kolay kullanım
- İşletme saati fonksiyonu, aydınlatmalı grafik LCD ekran,şifre koruması
- 6 sınır değere kadar izleme ve sınır değerlerin lojik komutlarla (AND / OR) kontrol imkanı

SENTRON PAC4200 Enerji Analizörü



SENTRON PAC4200

SENTRON PAC4200 çok işlevli ölçüm cihazı	95-240 V AC \pm %10	7KM4212-0BA00-3AA0	5.263,00	1
	110-340 V DC \pm %10			

- Kompakt pano tipi 96*96*82mm (Haberleşme modülü ile birlikte 99mm)
- 200 adet elektriksel büyüklüğün ölçümü.(gerilim, akım,aktif-reaktif güç,güç faktörü, frekans,THD ...)
- 400/690V'a kadar üç fazlı endüstriyel şebekelere doğrudan bağlanabilir (CATIII). Daha büyük gerilimlerin gerilim trafosu ile ölçümü, ayarlanabilir trafo çevrim oranı.
- x/1A ve x/5A akım trafosu için ayarlanabilir trafo çevrim oranı ve akım yönü
- 2 adet dijital giriş, 2 adet dijital çıkış (ilave modüllerle 10 adet dijital giriş ve 6 adet dijital çıkış)
- Ölçüm hassasiyeti akım / gerilim / güç :0.2% / 0.2 % / 0.2%
- 3.. 31 arası akım / gerilim harmoniklerin faz başına ölçümü
- Entegre Ethernet arabirimi (10/100 Mbit/s)
- Opsiyonel haberleşme modülü ile Profinet, Profibus DP veya Modbus RTU haberleşmesi
- 12 sınır değere kadar izleme ve sınır değerlerin lojik komutlarla (AND/OR/NAND,NOR,XOR,XNOR) kontrol imkanı
- Entegre gerçek zaman saati aracılığıyla Min Max değerlerin tarih ve saat ile kayıt altına alınması
- Entegre bellek ile görünür, aktif ve reaktif güçlerin 15 dakikalık bir ölçüm periyodunda 40 gün kaydı
- 4000'den fazla işletim ve sistem olayının kaydı
- Ölçüm değerlerinin bar grafik olarak gösterilebilme imkanı
- Entegre Gateway özelliği

Malzeme Cinsi	Vc	Sipariş No.	Birim Fiyatı TL	Min. Sipariş Adedi
---------------	----	-------------	-----------------	--------------------



SENTRON PAC 5100

SENTRON PAC5100 Enerji Analizörü

PAC5100 Pano montajlı	110-230 V AC \pm %20	7KM5212-6BA00-1EA2	5.830,00	1
PAC5100 Raya montajlı (Ekransız)	110-230 V AC \pm %20	7KM5212-6CA00-1EA8	5.390,00	1

- 96 x 96 x 100 mm pano kapak montajına uygun
- Elektriksel büyüklüklerin ölçümü ve dalga şekli kayıtları (gerilim, akım, aktif ve reaktif güç, güç faktörü, faz açısı, frekans, harmonikler...)
- Ölçüm ekranlarını seçme imkanı
- 2 adet dijital çıkış
- IP40 ön panel koruması
- Kesinti durumunda 2 ay dayanabilen dahili pil
- 400/690V'a kadar üç fazlı endüstriyel şebekelere doğrudan bağlanabilme (CATIII)
- Gerilim trafosu ile ölçüme uygun ayarlanabilir trafo çevrim oranı x/1A ve x/5A akım trafosu için ayarlanabilir trafo çevrim oranı ve akım yönü
- Ölçüm hassasiyeti akım / gerilim / güç / enerji : 0.2% / 0.2 % / 0.5% / 0.5%
- IEC 62053-22 standartında 0,2S sınıfında güç ölçümü
- 40. harmoniğe kadar ölçüm
- Programlanabilir izleme ve sınır değerlerin kontrolü
- Entegre ethernet arabirimi: MODBUS TCP haberleşmeli
- Entegre web sunucusu



SENTRON PAC 5200

SENTRON PAC5200 Enerji Analizörü ve Enerji Kalite Kaydedici

PAC5200 Panoya montajlı	110-230 V AC \pm %20	7KM5412-6BA00-1EA2	10.838,00	1
PAC5200 Raya montajlı (Ekransız)	110-230 V AC \pm %20	7KM5412-6CA00-1EA8	9.336,00	1

- EN 50160 Class S standartında ayarlanabilir periyotlu güç kalitesi kaydı ve raporlaması
- IEC61000-4-30, IEC61000-4-15 ve IEC61000-4-7 standartlarında ölçüm
- 96 x 96 mm pano kapak montajına uygun
- Elektriksel büyüklüklerin ölçümü ve dalga şekli kayıtları (gerilim, akım, kırışma, aktif ve reaktif güç, güç faktörü, faz açısı, frekans, harmonikler...)
- Ölçüm ekranlarını seçme imkanı
- 2 adet dijital çıkış
- IP40 ön panel koruması
- 2 GB dahili programlanabilir bellek
- Kesinti durumunda 2 ay dayanabilen dahili pil
- 400/690V'a kadar üç fazlı endüstriyel şebekelere doğrudan bağlanabilme (CATIII)
- Gerilim trafosu ile ölçüme uygun ayarlanabilir trafo çevrim oranı x/1A ve x/5A akım trafosu için ayarlanabilir trafo çevrim oranı ve akım yönü
- Ölçüm hassasiyeti akım / gerilim / güç / enerji :0.2% / 0.2 % / 0.5% / 0.5%
- IEC 62053-22 standartında 0,2S sınıfında güç ölçümü
- 40. harmoniğe kadar ölçüm
- Programlanabilir izleme ve sınır değerlerin kontrolü
- Entegre ethernet arabirimi: MODBUS TCP haberleşmeli
- Entegre web sunucusu



Malzeme Cinsi	Vc	Sipariş No.	Birim Fiyatı TL	Min. Sipariş Adedi
---------------	----	-------------	-----------------	--------------------



PAC3200T

SENTRON PAC3200T Enerji Analizörü

PAC3200T çok işlevli ölçüm cihazı

110-250 V AC \pm %10	7KM3200-OCA01-1AA0	1.870,00	1
110-270 V DC \pm %10			

- DIN raya monte edilebilen, 90*108*64 mm ölçülerinde
- 50'nin üzerinde elektriksel büyüklüğün ölçümü (gerilim, akım, aktif-reaktif güç, güç faktörü, frekans, THD)
- 277/480 V'a kadar üç fazlı endüstriyel şebekelere doğrudan bağlanabilir (CATIII). Daha büyük gerilimlerin gerilim trafosuyla ölçümü, ayarlanabilir trafo çevirim oranı.
- x/1A ve x/5A akım trafosu için ayarlanabilir çevirim oranı.
- 1 adet dijital giriş ve 1 adet dijital çıkış
- Entegre Web sunucusu
- Entegre Ethernet arabirimi (10/100 Mbit/s): Modbus TCP haberleşmesi
- IEC 61557-12 standartlarında 0,5S sınıfında güç ölçümü

Malzeme Cinsi	Sipariş No	Birim Fiyatı TL	Min. Sipariş Adedi
---------------	------------	-----------------	--------------------



PAC2200 LAN

7KM PAC2200 Enerji Ölçer

LCD ekranlı

DIN raya monte edilebilen (6TE)

Ölçüm gerilim girişleri üzerinden cihaz gerilim beslemesi

277/480 V'a kadar üç fazlı endüstriyel şebekelere doğrudan bağlanabilir (CATIII), Daha büyük gerilimlerin gerilim trafosuyla ölçümü, ayarlanabilir trafo çevirim oranı.

65 A'e kadar direkt akım bağlama imkanı ve ayrıca akım trafosuyla (x/1A ve x/5A) ölçüm yapan modeller Farklı haberleşme protokollerini destekleyen modeller (Modbus TCP, Modbus RTU veya M-Bus)

1 adet dijital giriş ve 1 adet dijital çıkış

IEC 61557-12 standartlarında 1S sınıfında güç ölçümü

Entegre Web sunucusu (sadece Modbus TCP haberleşmeli model)

3 fazlı, CT/5A, M-Bus haberleşmeli	7KM2200-2EA30-1CA1	1.100,00	1
3 fazlı, CT/5A, RS485 arabirimi ve Modbus-RTU haberleşmeli	7KM2200-2EA30-1DA1	1.144,00	1
3 fazlı, CT/5A, Ethernet arabirimi ve Modbus-TCP haberleşmeli	7KM2200-2EA30-1EA1	1.265,00	1



PAC2200 RS485

3 fazlı, 65 A, M-Bus haberleşmeli	7KM2200-2EA40-1CA1	1.188,00	1
3 fazlı, 65A, RS485 arabirimi ve Modbus-RTU haberleşmeli	7KM2200-2EA40-1DA1	1.239,00	1
3 fazlı, 65A, Ethernet arabirimi ve Modbus-TCP haberleşmeli	7KM2200-2EA40-1EA1	1.359,00	1



PAC2200 M-Bus

Malzeme Cinsi	Sipariş No	Birim Fiyatı TL	Min. Sipariş Adedi
---------------	------------	-----------------	--------------------

7KT PAC 1200 ÇOKLU KANALLI AKIM ÖLÇÜM SİSTEMİ



Siemens'in, küçük ve orta ölçekli şirketler için geliştirdiği düşük maliyetli çoklu kanallı akım ölçüm sistemi 96'ya kadar tüketicinin enerji tüketimini ölçebilen 7KT PAC1200 tipi modüler sistem, ölçülen verilerin bir web uygulaması kullanılarak grafiksel olarak görüntülenmesini sağlar. Veriler mevcut enerji takip sistemlerine Modbus haberleşme protokolüyle aktarılabilirken, çok sayıda enerji tüketicisinin bulunduğu veri merkezleri, ofis binaları, ticari mutfaklar ve imalathaneler gibi alanlarda kullanılmak için geliştirilen sistem, enerji dağıtım paneline kolayca kurulabilir.



7KT 1260

Data Manager 3 faz V, I, P ve PF ölçümü (Akım: %0,5, Gerilim: %0,5 ve Güç: %1) Verilen enerjinin ölçümü 63 A kadar ölçüm için direkt bağlantı imkanı Opsiyonel olarak ilave akım trafosuyla daha geniş ölçüm aralığı Standart raya montaj (Genişliği 4TE) 96'ya kadar sensör (40A / 63A) bağlama imkanı Standart Modbus TCP haberleşmesi ve entegre web sunucusu	7KT1260	3.080,00	1
---	---------	----------	---



7KT 1242

3'lü Sensör Bar	7KT1233	924,00	1
-----------------	---------	--------	---

6'lı Sensör Bar	7KT1236	1.045,00	1
-----------------	---------	----------	---

9'lu Sensör Bar	7KT1238	1.276,00	1
-----------------	---------	----------	---

12'li Sensor Bar	7KT1242	1.507,00	1
------------------	---------	----------	---



7KT 1254

Sensör 40 A (Genişliği 1 TE ve ölçüm hassasiyeti %1)	7KT1254	62,00	3
--	---------	-------	---

Sensör 63 A (Genişliği 1 TE ve ölçüm hassasiyeti %1)	7KT1255	62,00	3
--	---------	-------	---



7KT 1222

1x18'li Paket içeriği 2 x 9'lu Sensör Bar 7KT 1238 1 x Data Manager 7KT 1260 18 x Sensör 40A, 7KT 1254	7KT1222	8.250,00	1
---	---------	----------	---

1 x 24'li Paket içeriği 2 x 12'li Sensör Bar 7KT 1242 1 x Data Manager 7KT 1260 24 x Sensör 40A, 7KT 1254	7KT1223	9.735,00	1
--	---------	----------	---

7KT PAC 1500 Enerji Ölçer

Siemens kompakt enerji ölçer 4 kuadrant elektrik enerjisi ölçümü için modüler cihazlar olarak tasarlanmıştır. DIN raylar üzerine monte edilebilir. LCD ekranlı güç ölçerler, sayaç standart EN 50470 (bölüm 1 ve 3) uygundur. 80 A'e kadar direkt akım bağlama imkanı ve ayrıca akım trafosu modeli ile (.../5 A den 10000/5 A kadar) Aktif ve Reaktif enejyiyi Klas 1 uygun ölçer, 2 tarifeye göre tasarlanmış, 50 çıkışı ile puls olarak sinyali PLC sistemine Plus çıkışı ile bilgi gönderir. Üzerine entegre bir optik arayüz (IrDA) diğer haberleşme birimleri ile haberleşme imkanı sunar. PAC1500, Ölçü Aletleri Yönetmeliği 2004/22/EC (MID) göre kalibre modelleride mevcuttur.



7KT 1531

LCD Ekranlı, Mono-faz, 80A, 2xS0, 2 tarifeli, 2TE N, haberleşme fonksiyonlu güç ölçer	7KT1531	1.551,00	1
---	---------	----------	---

LCD Ekranlı, Mono-faz, 80A, 2xS0, 2 tarifeli, 2TE N, haberleşme fonksiyonlu kalibrasyon opsiyonlu güç ölçer	7KT1533	2.123,00	1
---	---------	----------	---

LCD ekranlı, 3 fazlı, 80A, 2XS0 (darbe çıkışı), 2 tarifeli, ölçüm değeri resetlemeli, haberleşme fonksiyonlu güç ölçer	7KT1543	2.640,00	1
--	---------	----------	---

LCD ekranlı, 3 fazlı, 80A, 2XS0 (darbe çıkışı), 2 tarifeli, ölçüm değeri resetlemeli, haberleşme fonksiyonlu kalibrasyon opsiyonlu güç ölçer	7KT1545	3.036,00	1
--	---------	----------	---



7KT 1543

M-bus haberleşme modülü Besleme haberleşme hattı üzerinde Hızları: 300-9600 kbit/s modülü üzerinde LED'ler ile Durum göstergesi M-Bus Master yazılımı ile Parametrelidir	7KT1908	908,00	1
--	---------	--------	---

KNX / EIB iletişim modülü KNX / EIB Bus hattı üzerinden besleme modülü üzerinde LED'ler ile Durum göstergesi	7KT1900	1.458,00	1
--	---------	----------	---

RS-485 iletişim modülü Güç kaynağı: 230 V AC modülü üzerinde LED'ler ile Durum göstergesi tüm elektriksel değerler RS-485 modbus RTU üzerinde taşınır	7KT1907	1.034,00	1
---	---------	----------	---

Malzeme Cinsi	Sipariş No.	Birim Fiyatı TL	Min. Sipariş Adedi
---------------	-------------	-----------------	--------------------

AKSESUARLAR



Raya Montaj Plakası

Raya Montaj Plakası

PAC 3100, 3200 ve 4200 için raya montaj aparatı

7KM9900-0YA00-0AA0

110,00

1



PAC PROFINET

SENTRON PAC PROFINET Haberleşme Modülü

PAC PROFINET

7KM9300-0AE01-0AA0

1.958,00

1

- SENTRON PAC3200 ve PAC4200 için Profinet haberleşme modülü
- Switch ethernet profinet modülü 2xRJ45 socket
- Maksimum transfer hızı 100.000 kbit/s



PAC PROFIBUS DP

SENTRON PAC PROFIBUS DP Haberleşme Modülü

PAC PROFIBUS DP

7KM9300-0AB01-0AA0

737,00

1

- SENTRON PAC3200 ve PAC4200 için Profibus DP haberleşme modülü
- Profibus DPV1 üzerinden cyclic ve acyclic data transferi
- 9 kutuplu SUB-D socket
- 9.6 Kbit/s -12 Mbit/s arasındaki tüm hızları destekler



PAC RS485

SENTRON PAC RS485 Haberleşme Modülü

PAC RS485

7KM9300-0AM00-0AA0

555,00

1

- SENTRON PAC3200 ve PAC4200 için RS485 haberleşme modülü
- Modbus RTU ve ya SEAbus protokollerini destekler
- 4.8/ 9.6 / 19.2 ve 38.4 kBd haberleşme hızlarını destekler



DIO MODÜLÜ

SENTRON PAC Ek DI/DO Modülü

DIO MODÜLÜ PAC 4I/2O

7KM9200-0AB00-0AA0

737,00

1

- PAC 4200 10 giriş ve 6 çıkışa kadar çıkabilir



Analog Modül

SENTRON PAC Nötr Akım (In) ve Kaçak Akım (Idiff) Analog Modülü

PAC Analog Modül

7KM9200-0AD00-0AA0

836,00

1

- SENTRON PAC3200 ve PAC4200 ile uyumlu analog modül
- IEC61557-12 standartlarına uygun Nötr akım ölçümü
- x/1A veya x/5A akım trafosuyla kullanım
- 2 adet analog giriş (0/4-20mA): Sıcaklık, Basınç vb. ölçümü
- Analog girişlerden birisi ile Tip A veya Tip B akım trafosunun üzerinden kaçak akım ölçümü

Malzeme Cinsi	Sipariş No.	Birim Fiyatı TL	Min. Sipariş Adedi
---------------	-------------	-----------------	--------------------



SENTRON POWER MANAGER

SENTRON Powermanager Enerji İzleme Yazılımı

Veri alma, kontrol etme, değerlendirme, görselleştirme ve arşivleme için kullanılır.
 Sentron PAC 5200/5100 - PAC 4200 - PAC 3200 - PAC 3100 güç şalterleri Sentron 3VA/WL/VL ve diğer modbus üzerinden haberleşebilen bütün cihazlar ile kullanılabilir

Ürün Lisansları

Başlangıç Paketi	10 cihaz	3ZS2711-0CC30-0YA0	**
Standard	50 cihaz	3ZS2712-0CC30-0YD0*	**
Advanced	100 cihaz	3ZS2713-0CC30-0YD0*	**
Maximum	200 cihaz	3ZS2714-0CC30-0YD0*	**
Opsiyon Paketi	5 Client	3ZS2710-3CC00-0YD0	**
Expert Paket	-	3ZS2710-2CC20-0YH0*	**

(*) Her proje için başlangıç paketi alınması gerekmektedir.

(**) Sentron Power Manager lisanslama ve projelendirme fiyatları için lütfen satış birimlerimizle irtibata geçiniz.

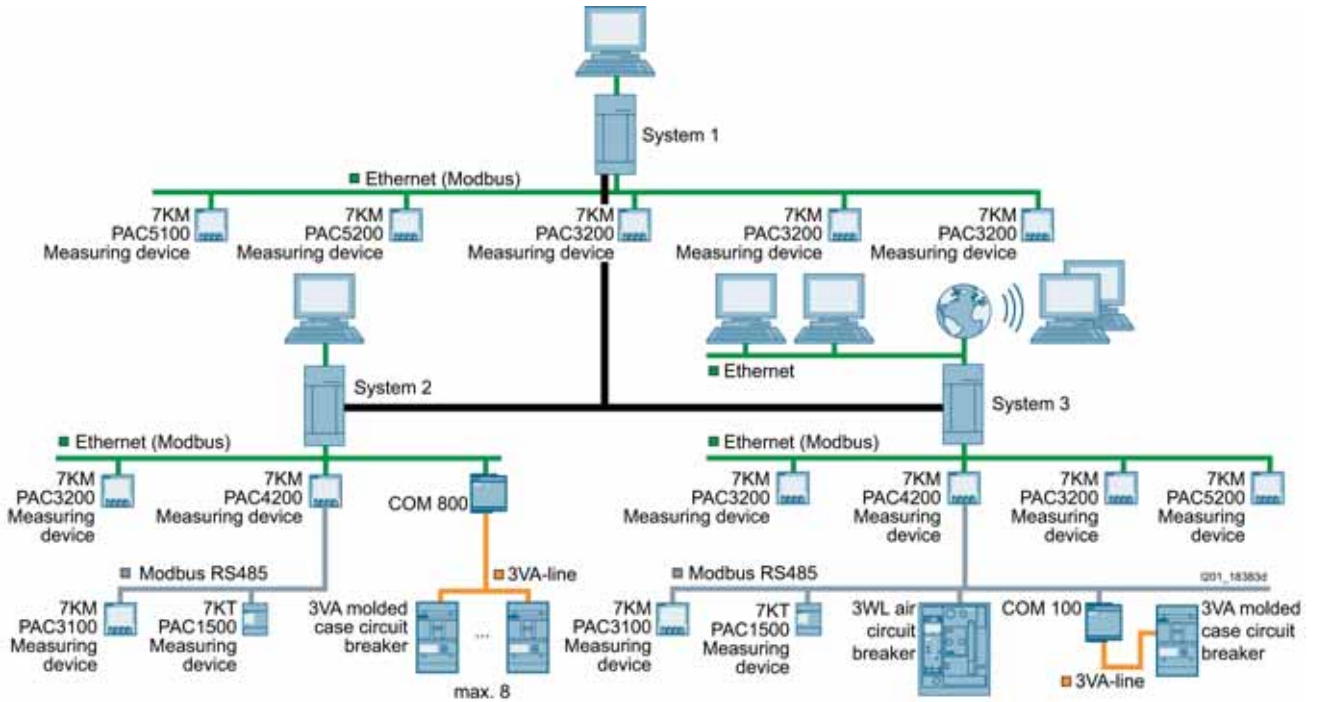

3LD2 SENTRON SERİSİ ANA ŞALTER / ACİL STOP ŞALTERLERİ



3LD2..-



3LD2 203-0TK51



3LD2 704-0TK53

Malzeme Cinsi	Ana Kontaklar	Iu A	P/ AC-23A (kW)	Sipariş No	Birim Fiyatı TL	Min. Sipariş Adedi
---------------	---------------	------	----------------	------------	-----------------	--------------------

Önden Tespitli

- Sarı-Kırmızı / Siyah
- 0 pozisyonunda 3 asma kilit ile kilitlenebilir
- Klemens koruma kapaklı
- Koruma sınıfı önden IP65
- Ana şalter DINEN 60204-1
- Ana/acil stop IEC 947-3
- Makine direktifleri EN60204-1 uygundur.

3	16	7.5	3LD2003-0TK5	<input type="checkbox"/>	91,00	1
	25	9.5	3LD2103-0TK5	<input type="checkbox"/>	96,00	1
	32	11.5	3LD2203-0TK5	<input type="checkbox"/>	152,00	1
	63	22	3LD2504-0TK5	<input type="checkbox"/>	223,00	1
	100	37	3LD2704-0TK5	<input type="checkbox"/>	388,00	1
	125	45	3LD2804-0TK5	<input type="checkbox"/>	478,00	1
	160	75	3LD2305-0TK1	<input type="checkbox"/>	1.417,00	1
	250	132	3LD2405-0TK1	<input type="checkbox"/>	1.723,00	1
3+N	16	7.5	3LD2003-1TL5	<input type="checkbox"/>	131,00	1

Tahrik kolu rengi

- siyah
- sarı/kırmızı (acil-stop)

1
3

25/32/63/100/125 A 3+N için satış birimlerimize danışınız.

Dipten Tespitli, Kilitlemeli, Kapı Bağlantılı

- Özellikler önden tespitli cihazlardaki gibidir.

3	16	7.5	3LD2013-0TK5	<input type="checkbox"/>	146,00	1
	25	9.5	3LD2113-0TK5	<input type="checkbox"/>	153,00	1
	32	11.5	3LD2213-0TK5	<input type="checkbox"/>	226,00	1
	63	22	3LD2514-0TK5	<input type="checkbox"/>	321,00	1
	100	37	3LD2714-0TK5	<input type="checkbox"/>	487,00	1
	125	45	3LD2814-0TK5	<input type="checkbox"/>	523,00	1
	160	75	3LD2318-0TK1	<input type="checkbox"/>	1.452,00	1
	250	132	3LD2418-0TK1	<input type="checkbox"/>	1.895,00	1
3+N	16	7.5	3LD2013-1TL5	<input type="checkbox"/>	181,00	1

25/32/63/100/125 A 3+N için satış birimlerimize danışınız.

Tahrik kolu rengi

- siyah
- sarı/kırmızı (acil-stop)

1
3

3LD2 213-0TK53

Kutulu Tipler

- N ve PE Klemensi
- PG - Rekor girişli
- 0 pozisyonunda 3 kilit ile kilitleme
- IP 65 Koruma

3	25	9.5	3LD2164-0TB5	<input type="checkbox"/>	184,00	10
	32	11.5	3LD2264-0TB5	<input type="checkbox"/>	213,00	10
	63	22	3LD2565-0TB5	<input type="checkbox"/>	351,00	10
	100	37	3LD2766-0TB5	<input type="checkbox"/>	792,00	10
	125	45	3LD2866-0TB5	<input type="checkbox"/>	1.429,00	10

Tahrik kolu rengi

- siyah
- sarı/kırmızı (acil-stop)

1
3

3LD2 164-0TB53

3LD2 SENTRON SERİSİ ANA ŞALTER / ACİL STOP ŞALTERLERİ AKSESUARLARI

Malzeme Cinsi	Şalter Tipi	Sipariş No	Birim Fiyatı TL	Min. Sipariş Adedi
---------------	-------------	------------	-----------------	--------------------

Önden Tespitli Şalter Aksesuarları
Yardımcı Kontaktlar : (Geç kapar, erken açar/sağ-sol montaj)

1NO+1NC	3LD20/21/22/23/24/25/27/28	3LD9200-5B	64,00	1
---------	----------------------------	------------	-------	---

Nötr veya PE Modülü : (Geçiş klemensi)

3LD20	3LD9200-2B	47,00	1
-------	------------	-------	---

Nötr Modülü : (Erken kapar, geç açar/sağ-sol montaj)

3LD21/22	3LD9220-0B	53,00	1
3LD23/24	3LD9240-0B	318,00	1
3LD25	3LD9250-0BA	77,00	1
3LD27/28	3LD9280-0B	142,00	1



3LD9200-5B



3LD9200-2B 3LD9220-0B



3LD9200-5C



3LD9200-2C 3LD9220-0C

Dipten Tespitli Kilitlemeli Kapı Bağlantılı Şalter Aksesuarları
Yardımcı Kontaktlar : (Geç kapar, erken açar/sağ-sol montaj)

1NO+1NC	3LD20/21/22/23/24/25/27/28	3LD9200-5C	64,00	1
---------	----------------------------	------------	-------	---

Nötr veya PE Modülü : (Geçiş klemensi)

3LD20	3LD9200-2C	49,00	1
-------	------------	-------	---

Nötr Modülü : (Erken kapar, geç açar/sağ-sol montaj)

3LD21/22	3LD9220-0C	53,00	1
3LD23/24	3LD9240-0C	317,00	1
3LD25	3LD9250-0CA	92,00	1
3LD27/28	3LD9280-0C	142,00	1

Önden/Dipten Tespitli, Kilitlemeli, Kapı Bağlantılı Şalter Aksesuarları

- Etiket (ing/alm)

Main switch/ Hauptschalter	3LD9286-1A	13,00	10
-------------------------------	------------	-------	----

- Boş Etiket

	3LD9286-4A	13,00	10
--	------------	-------	----

- Siyah Tahrik Mandalı

3LD20/21/22	3LD9224-1B	54,00	1
-------------	------------	-------	---

- Siyah Tahrik Mandalı

3LD23/24	3LD9243-1B	273,00	1
----------	------------	--------	---

- Siyah Tahrik Mandalı

3LD25/27/28	3LD9284-1B	76,00	1
-------------	------------	-------	---

- Uzatma mili (600mm)

3LD20/21/22/25/27/28	3LD9205-2C	68,00	5
----------------------	------------	-------	---

- Uzatma mili (600mm)

3LD23/24	3LD9245-2C	112,00	5
----------	------------	--------	---



3LD9224-1B

3LD9243-1B



3LD9205-2C

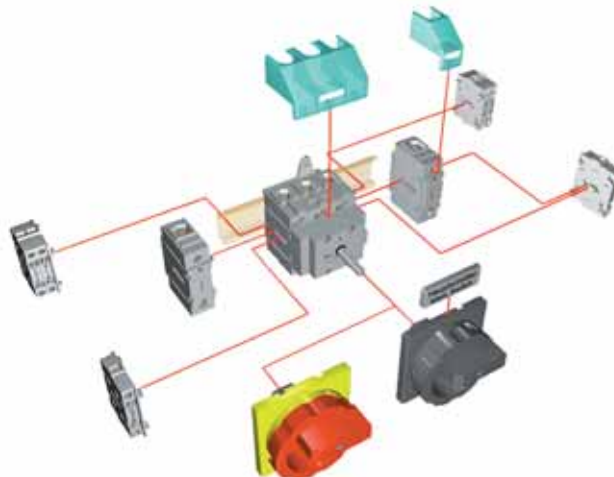

Malzeme Cinsi	Sürekli Akım Ith (A)	Sipariş No	Birim Fiyatı TL	Min. Sipariş Adedi
---------------	----------------------	------------	-----------------	--------------------

3 LFO.22 Serisi Paket Şalterler



3LFO122-4AA00

0-1 açma kapama

Faz Sayısı	Çıkışlar	Sürekli Akım Ith (A)	Sipariş No	Birim Fiyatı TL	Min. Sipariş Adedi
Monofaze	1 x (0-1)	20	3LF0122-4AA00	46,80	1
		32	3LF0222-4AA00	68,20	1
İki fazlı	2 x (0-1)	20	3LF0122-4AB00	51,80	1
		32	3LF0222-4AB00	79,20	1
Trifaze	3 x (0-1)	20	3LF0122-4AC00	62,80	1
		32	3LF0222-4AC00	95,80	1
		40	3LF0322-5AC00	104,40	1
		63	3LF0422-5AC00	119,80	1
		115	3LF0522-5AC00	248,60	1
Dört fazlı	4 x (0-1)	20	3LF0122-4AD00	69,40	1

Not : 160 A'lık paket şalterleri için satış birimlerimize danışınız.

Kutup değiştiriciler (0-pozisyonlu)



3LFO122-4BB00

Faz Sayısı	Çıkışlar	Sürekli Akım Ith (A)	Sipariş No	Birim Fiyatı TL	Min. Sipariş Adedi
Monofaze	1 x (1-0-2)	20	3LF0122-4BB00	51,80	1
		32	3LF0222-4BB00	80,40	1
İki fazlı	2 x (1-0-2)	20	3LF0122-4BD00	71,40	1
		32	3LF0222-4BD00	111,00	1
Trifaze	3 x (1-0-2)	20	3LF0122-4BF00	88,00	1
		32	3LF0222-4BF00	151,80	1
		40	3LF0322-4BF00	155,00	1
		63	3LF0422-4BF00	195,80	1
		115	3LF0522-4BF00	421,40	1
Dört fazlı	4 x (1-0-2)	20	3LF0122-4BH00	114,40	1

Not : 160 A'lık paket şalterleri için satış birimlerimize danışınız.

Ölçü komutatörleri



3LFO122-2PF00

Komutatör Tipi	Sürekli Akım Ith (A)	Sipariş No	Birim Fiyatı TL	Min. Sipariş Adedi
Voltmetre Komutatörü (0-LL)	20	3LF0122-2PD00	72,60	1
4 Pozisyonlu Voltmetre Komutatörü (0-LN)	20	3LF0122-2PC00	75,80	1
7 Pozisyonlu Voltmetre Komutatörü (LL-0-LN)	20	3LF0122-2PF00	79,20	1
6 Pozisyonlu Voltmetre Komutatörü, sıfırsız (LL-LN)	20	3LF0122-2PF10	105,60	1
4 Pozisyonlu Ampermetre Komutatörü (0-1-2-3)	20	3LF0122-5RF00	94,60	1

Motor özel şalterleri

Şalter Tipi	Çıkışlar	Sürekli Akım Ith (A)	Sipariş No	Birim Fiyatı TL	Min. Sipariş Adedi
Trifaze Enversör Şalt. Sağ-Sol	(1-0-2)	20	3LF0122-4SE00	88,00	1
		32	3LF0222-4SE00	132,00	1
Çift Devir (D-YY) Şalteri	(0-1-2)	20	3LF0122-4TH00	111,00	1
Yıldız Üçgen Şalteri	(0-Y-Δ)	32	3LF0222-4UH00	189,20	1
		40	3LF0322-4UH00	204,60	1
		63	3LF0422-4UH00	235,40	1
		115	3LF0522-4UH00	734,80	1

Not : 160 A'lık paket şalterleri için satış birimlerimize danışınız.

Malzeme Cinsi	Sürekli Akım Ith (A)	Sipariş No	Birim Fiyatı TL	Min. Sipariş Adedi
---------------	----------------------	------------	-----------------	--------------------

Isıtıcı ve Aydınlatma Grup Şalterler

3LFO122-4EB00

Monofaze, 2 Grup (0-1-2)	20	3LFO 122-4EB00	57,20	1
Monofaze, 3 Grup (0-1-2-3)	32	3LFO 222-3EC00	80,40	1

Yaylı Şalterler

Kontaktör Start-Stop Şalt (Start → ← Stop)	20	3LFO 122-6HB00	57,20	1
Monofaze, Kutup değiştirici (1→0←2)	20	3LFO 122-6HB10	67,00	1

Kademeli Paket Şalterler**Monofaze / Sıfırlı**

2 Kademeli, (0-2)	20	3LFO 122-4DB00	57,20	1
	32	3LFO 222-4DB00	77,00	1
3 Kademeli, (0-3)	20	3LFO 122-4DC00	63,80	1
	32	3LFO 222-4DC00	111,00	1
4 Kademeli, (0-4)	20	3LFO 122-2DD00	72,60	1
	32	3LFO 222-2DD00	119,80	1



3LFO122-4DB00

Kademeli Paket Şalterler**Monofaze / Sıfırsız**

3 Kademeli, (1-3)	20	3LFO 122-4JC00	70,40	1
	32	3LFO 222-4JC00	107,80	1
4 Kademeli, (1-4)	20	3LFO 122-4JD00	72,60	1
	32	3LFO 222-4JD00	108,80	1



3LFO122-4JC00

* Diğer kademeli paket şalterler ve özel tipler için satış birimlerimizle temasa geçiniz.

Paket Şalter Kutuları

82x82x65 mm	3LFO922-4KE01	45,00	1
100x100x75 mm	3LFO922-4KE02	59,40	1
105x160x110 mm	3LFO922-4KE03	83,60	1



3LFO922-4KE03

IP 65, Halojen içermeyen malzeme
UL94HB yanmazlık, -40 °C / +60 °C, RoHs uyumlu

Malzeme Cinsi	Sipariş No	Birim Fiyatı TL	Min. Sipariş Adedi
---------------	------------	-----------------	--------------------

SIRIUS ACT BUTONLAR, 22mm, PLASTİK, IP69K

YENİ



3SU1100-0AB30-1BA0



3SU1102-0AB40-1BA0



3SU1106-0AB20-1CA0



3SU1000-3BB42-0AK0



3SU1100-1HA20-1CH0



3SU1001-1HB20-0AA0



3SU1000-1HF20-0AA0

Komple Yay Dönüslü Butonlar

Siyah	1NO	3SU1100-0AB10-1BA0	40,00	1
Siyah	1NC	3SU1100-0AB10-1CA0	40,00	1
Kırmızı	1NC	3SU1100-0AB20-1CA0	40,00	1
Sarı	1NO	3SU1100-0AB30-1BA0	40,00	1
Yeşil	1NO	3SU1100-0AB40-1BA0	40,00	1
Yeşil	NO+NC	3SU1100-0AB40-1FA0	49,60	1
Mavi	1NO	3SU1100-0AB50-1BA0	40,00	1
Beyaz	1NO	3SU1100-0AB60-1BA0	40,00	1
Renksiz	1NO	3SU1100-0AB70-1BA0	40,00	1

Komple Işıklı Yay Dönüslü LED'li Butonlar

Kırmızı	24 AC/DC 1NC	3SU1102-0AB20-1CA0	75,80	1
Sarı	24 AC/DC 1NO	3SU1102-0AB30-1BA0	75,80	1
Yeşil	24 AC/DC 1NO	3SU1102-0AB40-1BA0	75,80	1
Mavi	24 AC/DC 1NO	3SU1102-0AB50-1BA0	75,80	1
Beyaz	24 AC/DC 1NO	3SU1102-0AB60-1BA0	75,80	1
Renksiz	24 AC/DC 1NO	3SU1102-0AB70-1BA0	75,80	1
Kırmızı	230 AC 1NC	3SU1106-0AB20-1CA0	97,00	1
Sarı	230 AC 1NO	3SU1106-0AB30-1BA0	97,00	1
Yeşil	230 AC 1NO	3SU1106-0AB40-1BA0	97,00	1
Mavi	230 AC 1NO	3SU1106-0AB50-1BA0	97,00	1
Beyaz	230 AC 1NO	3SU1106-0AB60-1BA0	97,00	1
Renksiz	230 AC 1NO	3SU1106-0AB70-1BA0	97,00	1

İkiz Butonlar*

Kırmızı - yeşil çıkık kafalı	3SU1000-3BB42-0AA0	45,00	1
0-1 yazılı kırmızı - yeşil çıkık kafalı	3SU1000-3BB42-0AK0	49,40	1
Yukarı - aşağı ok simgeli kırmızı - yeşil**	3SU1001-3AB42-0AN0	49,40	1
0-1 yazılı kırmızı-yeşil	3SU1000-3AB42-0AK0	46,20	1

*Tutucu, kontak ve LED modülü içermez ayrıca sipariş edilmelidir.

** Işıklandırılabilir.

Komple Acil Stop Mantar Butonlar Ø 40mm

Çek-Kur 1NC "NOT-HALT" plakalı	3SU1100-1HA20-1CH0	95,80	1
Çevir-Kur 1NC sarı plakalı	3SU1100-1HB20-1CF0	95,80	1
Çevir-Kur 1NC "EMERGENCY STOP" plakalı	3SU1100-1HB20-1CG0	95,80	1
Çek-Kur 1NC	3SU1100-1BA20-1CA0	95,80	1

Acil Stop Mantar Butonlar*

Çevir-kur Ø40 mm	3SU1000-1HB20-0AA0	70,40	1
Çevir-kur Ø60 mm	3SU1000-1JB20-0AA0	78,00	1
Çevir-kur, ışıklı Ø30 mm	3SU1001-1GB20-0AA0	70,40	1
Çevir-kur, ışıklı Ø40 mm	3SU1001-1HB20-0AA0	74,80	1
Çevir-kur, ışıklı Ø60 mm	3SU1001-1JB20-0AA0	83,60	1
Kilitli Ø40 mm	3SU1000-1HF20-0AA0	147,40	1

*Tutucu, kontak ve LED modülü içermez ayrıca sipariş edilmelidir.

Not: Tutucu, kontak ve LED modülleri aksesuarlar sayfasından (Sayfa:135) seçilebilir.

Malzeme Cinsi	Sipariş No	Birim Fiyatı TL	Min. Sipariş Adedi
---------------	------------	-----------------	--------------------

SIRIUS ACT MANDAL BUTONLAR ve SİNYAL LAMBALARI, 22mm, PLASTİK, IP69K

YENİ



3SU1100-2BF60-1BA0

Komple Mandal Butonlar

0-1 pozisyonlu ışıklandırılabilir kalıcı mandal buton 1NO
0-1 pozisyonlu ışıklandırılabilir kalıcı mandal buton 1NO/1NC
1-0-2 pozisyonlu ışıklandırılabilir yay dönüşlü mandal buton 1NO, 1NO
1-0-2 pozisyonlu ışıklandırılabilir kalıcı mandal buton 1NO, 1NO

3SU1100-2BF60-1BA0	56,00	1
3SU1100-2BF60-1MA0	67,00	1
3SU1100-2BM60-1NA0	69,00	1
3SU1100-2BL60-1NA0	69,00	1



3SU1100-4BF11-1BA0

Komple Kilitli Mandal Butonlar*

RONIS 0-1 pozisyonlu kilitli mandal buton 1NO
RONIS 1-0-2 pozisyonlu kilitli mandal buton 1NO, 1NO

3SU1100-4BF11-1BA0	116,60	1
3SU1100-4BL11-1NA0	145,20	1

*Tüm pozisyonlarda anahtar çıkartılabilir.



3SU1000-4WS10-0AA0

Elektronik Mod Seçim Anahtarı

4 pozisyonlu elektronik mod seçim anahtarı

3SU1000-4WS10-0AA0	203,40	1
--------------------	--------	---



3SU1900-0FW30-0AA0

Elektronik Mod Seçim Anahtarı Aksesuarları

Mod 1 yeşil anahtar
Mod 2 sarı anahtar
Mod 3 kırmızı anahtar
Mod 4 mavi anahtar
Elektronik mod seçim anahtarı için elektronik modül

3SU1900-0FV40-0AA0	35,20	1
3SU1900-0FW30-0AA0	35,20	1
3SU1900-0FX20-0AA0	35,20	1
3SU1900-0FY50-0AA0	35,20	1
3SU1400-1GC10-1AA0	605,00	1



3SU1400-1GC10-1AA0

Komple LED'li Sinyal Lambaları



3SU1102-0AA30-1AA0

Kırmızı 24 AC/DC
Sarı 24 AC/DC
Yeşil 24 AC/DC
Mavi 24 AC/DC
Beyaz 24 AC/DC
Renksiz 24 AC/DC

3SU1102-6AA20-1AA0	48,40	1
3SU1102-6AA30-1AA0	48,40	1
3SU1102-6AA40-1AA0	48,40	1
3SU1102-6AA50-1AA0	48,40	1
3SU1102-6AA60-1AA0	48,40	1
3SU1102-6AA70-1AA0	48,40	1



3SU1106-0AA50-1AA0

Kehribar 230 AC
Kırmızı 230 AC
Sarı 230 AC
Yeşil 230 AC
Mavi 230 AC
Beyaz 230 AC
Renksiz 230 AC

3SU1106-6AA00-1AA0	69,00	1
3SU1106-6AA20-1AA0	69,00	1
3SU1106-6AA30-1AA0	69,00	1
3SU1106-6AA40-1AA0	69,00	1
3SU1106-6AA50-1AA0	69,00	1
3SU1106-6AA60-1AA0	69,00	1
3SU1106-6AA70-1AA0	69,00	1

Not: Tutucu, kontak ve LED modülleri aksesuarlar sayfasından (Sayfa:135) seçilebilir.

Malzeme Cinsi	Sipariş No	Birim Fiyatı TL	Min. Sipariş Adedi
---------------	------------	-----------------	--------------------

SIRIUS ACT BUTONLAR, 22 mm, PARLAK METAL, IP69K

YENİ

Komple Yay Dönüştürümlü Butonlar



3SU1150-0AB10-1CA0

Siyah	1NO	3SU1150-0AB10-1BA0	44,00	1
Siyah	1NC	3SU1150-0AB10-1CA0	44,00	1
Kırmızı	1NC	3SU1150-0AB20-1CA0	44,00	1
Sarı	1NO	3SU1150-0AB30-1BA0	44,00	1
Yeşil	1NO	3SU1150-0AB40-1BA0	44,00	1
Yeşil	NO+NC	3SU1150-0AB40-1FA0	55,00	1
Mavi	1NO	3SU1150-0AB50-1BA0	44,00	1
Beyaz	1NO	3SU1150-0AB60-1BA0	44,00	1
Renksiz	1NO	3SU1150-0AB70-1BA0	44,00	1



3SU1152-0AB40-1BA0

Komple Işıklı Yay Dönüştürümlü LED'li Butonlar

Kehribar	24 AC/DC 1NO	3SU1152-0AB00-1BA0	81,00	1
Kırmızı	24 AC/DC 1NC	3SU1152-0AB20-1CA0	81,00	1
Sarı	24 AC/DC 1NO	3SU1152-0AB30-1BA0	81,00	1
Yeşil	24 AC/DC 1NO	3SU1152-0AB40-1BA0	81,00	1
Mavi	24 AC/DC 1NO	3SU1152-0AB50-1BA0	81,00	1
Beyaz	24 AC/DC 1NO	3SU1152-0AB60-1BA0	81,00	1
Renksiz	24 AC/DC 1NO	3SU1152-0AB70-1BA0	81,00	1



3SU1156-0AB50-1BA0

Kehribar	230 AC 1NO	3SU1156-0AB00-1BA0	101,00	1
Kırmızı	230 AC 1NC	3SU1156-0AB20-1CA0	101,00	1
Sarı	230 AC 1NO	3SU1156-0AB30-1BA0	101,00	1
Yeşil	230 AC 1NO	3SU1156-0AB40-1BA0	101,00	1
Mavi	230 AC 1NO	3SU1156-0AB50-1BA0	101,00	1
Beyaz	230 AC 1NO	3SU1156-0AB60-1BA0	101,00	1
Renksiz	230 AC 1NO	3SU1156-0AB70-1BA0	101,00	1



3SU1050-3BB42-0AA0

İkiz Butonlar*

Kırmızı - yeşil çıkık kafalı	3SU1050-3BB42-0AA0	56,00	1
0-1 yazılı kırmızı - yeşil çıkık kafalı	3SU1050-3BB42-0AKO	59,40	1
Yukarı - aşağı ok simgeli kırmızı - yeşil**	3SU1051-3AB42-0AN0	61,60	1
0-1 yazılı kırmızı-yeşil	3SU1050-3AB42-0AKO	57,20	1

*Tutucu, kontak ve LED modülü içermez ayrıca sipariş edilmelidir.

** Işıklandırılabilir.



3SU1150-1HA20-1CH0

Acil Stop Mantar Butonlar Ø 40mm

Çek-Kur 1NC "NOT-HALT" plakalı	3SU1150-1HA20-1CH0	101,20	1
Çevir-Kur 1NC "NOT-HALT" plakalı	3SU1150-1HB20-1CH0	101,20	1
Çevir-Kur 1NC "EMERGENCY STOP" plakalı	3SU1150-1HB20-1CG0	101,20	1
Çek-Kur 1NC	3SU1150-1BA20-1CA0	98,00	1



3SU1050-1HF20-0AA0

Acil Stop Mantar Butonlar*

Çevir-Kur Ø 40 mm	3SU1050-1HB20-0AA0	75,80	1
Çevir-Kur Ø 60 mm	3SU1050-1JB20-0AA0	86,80	1
Çevir-Kur, Işıklı Ø 30 mm	3SU1051-1GB20-0AA0	86,80	1
Çevir-Kur, Işıklı Ø 40 mm	3SU1051-1HB20-0AA0	86,80	1
Çevir-Kur, Işıklı Ø 60 mm	3SU1051-1JB20-0AA0	92,40	1
Kilitli Ø 40 mm	3SU1050-1HF20-0AA0	151,80	1

*Tutucu, kontak ve LED modülü içermez ayrıca sipariş edilmelidir.



3SU1051-1HB20-0AA0

Not: Tutucu, kontak ve LED modülleri aksesuarlar sayfasından (Sayfa:135) seçilebilir.

SIRIUS ACT Buton ve Sinyal Ürünleri

Sirius ACT 22 mm Parlak Metal Buton ve Sinyal Ürünleri

SIEMENS

Malzeme Cinsi	Sipariş No	Birim Fiyatı TL	Min. Sipariş Adedi
---------------	------------	-----------------	--------------------

SIRIUS ACT MANDAL BUTONLAR ve SİNYAL LAMBALARI, 22mm, PARLAK METAL, IP69K

YENİ

3SU1150-2BF60-1BA0

Komple Mandal Butonlar

0-1 pozisyonlu ışıklandırılabilir kalıcı mandal buton 1NO
 0-1 pozisyonlu ışıklandırılabilir kalıcı mandal buton 1NO/1NC
 1-0-2 pozisyonlu ışıklandırılabilir yay dönüşlü mandal buton 1NO, 1NO
 1-0-2 pozisyonlu ışıklandırılabilir kalıcı mandal buton 1NO, 1NO

3SU1150-2BF60-1BA0	68,20	1
3SU1150-2BF60-1MA0	75,00	1
3SU1150-2BM60-1NA0	93,40	1
3SU1150-2BL60-1NA0	93,40	1



3SU1150-4BF11-1BA0

Komple Kilitli Mandal Butonlar*

RONIS 0-1 pozisyonlu kilitli mandal buton 1NO

*Tüm pozisyonlarda anahtar çıkartılabilir.

3SU1150-4BF11-1BA0	134,20	1
--------------------	--------	---

Kilitli Mandal Butonlar

RONIS 0-1 pozisyonlu kilitli yay dönüşlü mandal buton kafası
 RONIS 1-0-2 pozisyonlu kilitli yay dönüşlü mandal buton kafası

3SU1050-4BC01-0AA0	97,80	1
3SU1050-4BM01-0AA0	118,80	1



3SU1030-4WS10-0AA0

Elektronik Mod Seçim Anahtar

4 pozisyonlu elektronik mod seçim anahtarı

3SU1030-4WS10-0AA0	211,20	1
--------------------	--------	---



3SU1900-0FW30-0AA0

Elektronik Mod Seçim Anahtarı Aksesuarları

Mod 1 yeşil anahtar
 Mod 2 sarı anahtar
 Mod 3 kırmızı anahtar
 Mod 4 mavi anahtar
 Elektronik mod seçim anahtarı için elektronik modül

3SU1900-0FV40-0AA0	35,20	1
3SU1900-0FW30-0AA0	35,20	1
3SU1900-0FX20-0AA0	35,20	1
3SU1900-0FY50-0AA0	35,20	1
3SU1400-1GC10-1AA0	605,00	1



3SU1400-1GC10-1AA0

Komple Sinyal LED'li Lambaları

Kehribar 24 AC/DC
 Kırmızı 24 AC/DC
 Sarı 24 AC/DC
 Yeşil 24 AC/DC
 Mavi 24 AC/DC
 Beyaz 24 AC/DC
 Renksiz 24 AC/DC

3SU1152-6AA00-1AA0	51,80	1
3SU1152-6AA20-1AA0	51,80	1
3SU1152-6AA30-1AA0	51,80	1
3SU1152-6AA40-1AA0	51,80	1
3SU1152-6AA50-1AA0	51,80	1
3SU1152-6AA60-1AA0	51,80	1
3SU1152-6AA70-1AA0	51,80	1



3SU1102-0AA30-1AA0



3SU1156-6AA60-1AA0

Kırmızı 230 AC
 Sarı 230 AC
 Yeşil 230 AC
 Mavi 230 AC
 Beyaz 230 AC
 Renksiz 230 AC

3SU1156-6AA20-1AA0	72,60	1
3SU1156-6AA30-1AA0	72,60	1
3SU1156-6AA40-1AA0	72,60	1
3SU1156-6AA50-1AA0	72,60	1
3SU1156-6AA60-1AA0	72,60	1
3SU1156-6AA70-1AA0	72,60	1

Not: Tutucu, kontak ve LED modülleri aksesuarlar sayfasından (Sayfa:135) seçilebilir.

Malzeme Cinsi	Sipariş No	Birim Fiyatı TL	Min. Sipariş Adedi
---------------	------------	-----------------	--------------------

SIRIUS ACT BUTONLAR, 22 mm, MAT METAL, IP69K

YENİ



3SU1130-0AB10-1BA0



3SU1132-0AB40-1BA0



3SU1136-0AB50-1BA0



3SU1030-3BB42-0AK0



3SU1130-1BA20-1CA0



3SU1130-2BF60-1BA0



3SU1130-4BF11-1BA0

Komple Yay Dönüştü Butonlar

Siyah	1NO	3SU1130-0AB10-1BA0	42,00	1
Siyah	1NC	3SU1130-0AB10-1CA0	42,00	1
Kırmızı	1NC	3SU1130-0AB20-1CA0	42,00	1
Sarı	1NO	3SU1130-0AB30-1BA0	42,00	1
Yeşil	1NO	3SU1130-0AB40-1BA0	42,00	1
Yeşil	NO+NC	3SU1130-0AB40-1FA0	52,00	1
Mavi	1NO	3SU1130-0AB50-1BA0	42,00	1
Beyaz	1NO	3SU1130-0AB60-1BA0	42,00	1

Komple Işıklı Yay Dönüştü LED'li Butonlar

Kırmızı	24 AC/DC 1NC	3SU1132-0AB20-1CA0	78,00	1
Sarı	24 AC/DC 1NO	3SU1132-0AB30-1BA0	78,00	1
Yeşil	24 AC/DC 1NO	3SU1132-0AB40-1BA0	78,00	1
Mavi	24 AC/DC 1NO	3SU1132-0AB50-1BA0	78,00	1
Beyaz	24 AC/DC 1NO	3SU1132-0AB60-1BA0	78,00	1
Renksiz	24 AC/DC 1NO	3SU1132-0AB70-1BA0	78,00	1
Kırmızı	230 AC 1NC	3SU1136-0AB20-1CA0	101,20	1
Sarı	230 AC 1NO	3SU1136-0AB30-1BA0	101,20	1
Yeşil	230 AC 1NO	3SU1136-0AB40-1BA0	101,20	1
Mavi	230 AC 1NO	3SU1136-0AB50-1BA0	101,20	1
Beyaz	230 AC 1NO	3SU1136-0AB60-1BA0	101,20	1
Renksiz	230 AC 1NO	3SU1136-0AB70-1BA0	101,20	1

İkiz Butonlar*

0-1 yazılı kırmızı - yeşil çıkık kafalı	3SU1030-3BB42-0AK0	52,80	1
Yukarı - aşağı ok simgeli kırmızı - yeşil**	3SU1031-3AB42-0AN0	56,00	1
0-1 yazılı kırmızı-yeşil	3SU1030-3AB42-0AK0	53,80	1

*Tutucu, kontak ve LED modülü içermez ayrıca sipariş edilmelidir.

** Işıklandırılabilir.

Komple Acil Stop Mantar Butonlar Ø40mm

Çek - Kur 1NC	3SU1130-1BA20-1CA0	94,60	1
---------------	--------------------	-------	---

Komple Mandal Butonlar

0-1 pozisyonlu ışıklandırılabilir kalıcı mandal buton 1NO	3SU1130-2BF60-1BA0	66,00	1
0-1 pozisyonlu ışıklandırılabilir kalıcı mandal buton 1NO/1NC	3SU1130-2BF60-1MA0	74,80	1
1-0-2 pozisyonlu ışıklandırılabilir kalıcı mandal buton 1NO, 1NO	3SU1130-2BM60-1NA0	83,60	1
1-0-2 pozisyonlu ışıklandırılabilir kalıcı mandal buton 1NO, 1NO	3SU1130-2BL60-1NA0	83,60	1

Komple Kilitli Mandal Butonlar*

RONIS 0-1 pozisyonlu kilitli mandal buton 1NO	3SU1130-4BF11-1BA0	125,40	1
RONIS 1-0-2 pozisyonlu kilitli mandal buton 1NO, 1NO	3SU1130-4BL11-1NA0	151,80	1

*Tüm pozisyonlarda anahtar çıkartılabilir.

Not: Tutucu, kontak ve LED modülleri aksesuarlar sayfasından (Sayfa:135) seçilebilir.

Malzeme Cinsi	Sipariş No	Birim Fiyatı TL	Min. Sipariş Adedi
---------------	------------	-----------------	--------------------

SIRIUS ACT BUTONLAR ve SİNYAL LAMBALARI, 30 mm, MAT METAL, YASSI TİP, IP69K

YENİ



3SU1060-0JB30-0AA0

Yay Dönüslü Butonlar*

Siyah	3SU1060-0JB10-0AA0	54,00	1
Kırmızı	3SU1060-0JB20-0AA0	54,00	1
Sarı	3SU1060-0JB30-0AA0	54,00	1
Yeşil	3SU1060-0JB40-0AA0	54,00	1
Mavi	3SU1060-0JB50-0AA0	54,00	1
Beyaz	3SU1060-0JB60-0AA0	54,00	1



3SU1061-0JB70-0AA0

Işıklı Yay Dönüslü Butonlar*

Kırmızı	3SU1061-0JB20-0AA0	61,60	1
Sarı	3SU1061-0JB30-0AA0	61,60	1
Yeşil	3SU1061-0JB40-0AA0	61,60	1
Mavi	3SU1061-0JB50-0AA0	61,60	1



3SU1062-2DF60-0AA0

Mandal Butonlar*

0-1 pozisyonlu ışıklandırılabilir kalıcı mandal buton kırmızı	3SU1062-2DF20-0AA0	70,40	1
0-1 pozisyonlu ışıklandırılabilir kalıcı mandal buton yeşil	3SU1062-2DF40-0AA0	70,40	1
0-1 pozisyonlu ışıklandırılabilir kalıcı mandal buton beyaz	3SU1062-2DF60-0AA0	70,40	1
1-0-2 pozisyonlu ışıklandırılabilir yay dönüslü mandal buton kırmızı	3SU1062-2DM20-0AA0	70,40	1
1-0-2 pozisyonlu ışıklandırılabilir yay dönüslü mandal buton yeşil	3SU1062-2DM40-0AA0	70,40	1
1-0-2 pozisyonlu ışıklandırılabilir yay dönüslü mandal buton beyaz	3SU1062-2DM60-0AA0	70,40	1
1-0-2 pozisyonlu ışıklandırılabilir kalıcı mandal buton kırmızı	3SU1062-2DL20-0AA0	70,40	1
1-0-2 pozisyonlu ışıklandırılabilir kalıcı mandal buton yeşil	3SU1062-2DL40-0AA0	70,40	1
1-0-2 pozisyonlu ışıklandırılabilir kalıcı mandal buton beyaz	3SU1062-2DL60-0AA0	70,40	1



3SU1060-4LF11-0AA0

Kilitli Mandal Butonlar**

RONIS 0-1 pozisyonlu kilitli kalıcı mandal buton	3SU1060-4LF11-0AA0	129,80	1
RONIS 1-0-2 pozisyonlu kilitli kalıcı mandal buton	3SU1060-4LL11-0AA0	136,40	1

**Tüm pozisyonlarda anahtar çıkartılabilir.



3SU1061-0JD70-0AA0

Sinyal Lambaları*

Kırmızı	3SU1061-0JD20-0AA0	61,60	1
Sarı	3SU1061-0JD30-0AA0	61,60	1
Yeşil	3SU1061-0JD40-0AA0	61,60	1
Mavi	3SU1061-0JD50-0AA0	61,60	1
Renksiz	3SU1061-0JD70-0AA0	61,60	1

*Tutucu, kontak ve LED modülü içermez ayrıca sipariş edilmelidir.

Not: Tutucu, kontak ve LED modülleri aksesuarlar sayfasından (Sayfa:135) seçilebilir.

Malzeme Cinsi	Sipariş No	Birim Fiyatı TL	Min. Sipariş Adedi
---------------	------------	-----------------	--------------------

SIRIUS ACT BUTONLAR22mm, IP69K

YENİ



3SU1100-7AC10-1NAO

Joystick Kontrol

Mekanik kilitlemesiz, 2 yönlü, yatay, plastik 2NO	3SU1100-7AC10-1NAO	233,20	1
Mekanik kilitlemesiz, 2 yönlü, dikey, plastik 2NO	3SU1100-7AD10-1NAO	233,20	1
Mekanik kilitlemesiz, 4 yönlü, plastik 4NO	3SU1100-7AF10-1QA0	323,40	1
Mekanik kilitlemesiz, 2 yönlü, yatay, mat metal 2NO	3SU1130-7AC10-1NAO	246,40	1
Mekanik kilitlemesiz, 2 yönlü, dikey, mat metal 2NO	3SU1130-7AD10-1NAO	246,40	1
Mekanik kilitlemesiz, 4 yönlü, mat metal 4NO	3SU1130-7AF10-1QA0	327,80	1



3SU1200-2PQ10-1AAO

Potansiyometre

1 k ohm plastik potansiyometre	3SU1200-2PQ10-1AAO	185,80	1
4.7 k ohm plastik potansiyometre	3SU1200-2PR10-1AAO	185,80	1
10 k ohm plastik potansiyometre	3SU1200-2PS10-1AAO	185,80	1
1 k ohm metal potansiyometre	3SU1250-2PQ10-1AAO	204,60	1
4.7 k ohm metal potansiyometre	3SU1250-2PR10-1AAO	204,60	1
10 k ohm metal potansiyometre	3SU1250-2PS10-1AAO	204,60	1

SIRIUS ACT AKSESUARLAR



3SU1900-0AM10-0AAO

Etiket Tutucular

Etiket tutucu 12.5-17.5 mm tek tarafı yuvarlak	3SU1900-0AG10-0AAO	4,00	10
Etiket tutucu 17.5-27 mm tek tarafı yuvarlak	3SU1900-0AP10-0AAO	5,40	10
Etiket tutucu 17.5-27 mm	3SU1900-0AH10-0AAO	5,40	10
Joystick 2 yönlü etiket tutucu	3SU1900-0AL10-0AAO	20,80	10
Joystick 4 yönlü etiket tutucu	3SU1900-0AM10-0AAO	23,00	10

Silikon Koruyucular

22 mm buton silikon koruyucu	3SU1900-0DB70-0AAO	11,00	10
İkiz buton silikon koruyucu	3SU1900-0DG70-0AAO	13,20	10

Kör Tapa

Plastik kör tapa	3SU1900-0FA10-0AAO	11,00	5
Metal kör tapa	3SU1950-0FA80-0AAO	14,00	5

Koruma Kapağı

22 mm butonlar için basmaya karşı koruma kapağı	3SU1950-0DV80-0AAO	103,40	1
---	--------------------	--------	---



3SU1900-0BG16-ORTO

Potansiyometre Aksesuar

Potansiyometre için 0-9 yazılı etiket	3SU1900-0BG16-ORTO	11,00	10
---------------------------------------	--------------------	-------	----

Malzeme Cinsi	Sipariş No	Birim Fiyatı TL	Min. Sipariş Adedi
---------------	------------	-----------------	--------------------

SIRIUS ACT AKSESUARLAR

YENİ



3SU1550-0AA10-0AA0

Tutucular

Plastik, kontak bloğu olmayan tutucu	3SU1500-0AA10-0AA0	8,00	1
Metal, kontak bloğu olmayan tutucu	3SU1550-0AA10-0AA0	9,00	1
Plastik, 4 kontak bloğu takılabilir geniş tutucu	3SU1500-0BA10-0AA0	11,00	1
Metal, 4 kontak bloğu takılabilir geniş tutucu	3SU1550-0BA10-0AA0	12,00	1



3SU1400-1AA10-1BA0

Kontakt Blokları

1 NO, kontak bloğu	3SU1400-1AA10-1BA0	17,60	1
1 NC, kontak bloğu	3SU1400-1AA10-1CA0	17,60	1
1 NO+1 NC Kontak bloğu	3SU1400-1AA10-1FA0	35,20	1
1 NC, emniyetli kontak bloğu (montaj izlemeli)	3SU1400-1AA10-1HA0	44,00	1

LED Modüller

24 V AC/DC kehribar rengi LED modül	3SU1401-1BB00-1AA0	30,80	1
24 V AC/DC kırmızı renkli LED modül	3SU1401-1BB20-1AA0	30,80	1
24 V AC/DC sarı renkli LED modül	3SU1401-1BB30-1AA0	30,80	1
24 V AC/DC yeşil renkli LED modül	3SU1401-1BB40-1AA0	30,80	1
24 V AC/DC mavi renkli LED modül	3SU1401-1BB50-1AA0	30,80	1
24 V AC/DC beyaz renkli LED modül	3SU1401-1BB60-1AA0	30,80	1
230 V AC kehribar rengi LED modül	3SU1401-1BF00-1AA0	47,40	1
230 V AC kırmızı renkli LED modül	3SU1401-1BF20-1AA0	47,40	1
230 V AC sarı renkli LED modül	3SU1401-1BF30-1AA0	47,40	1
230 V AC yeşil renkli LED modül	3SU1401-1BF40-1AA0	47,40	1
230 V AC mavi renkli LED modül	3SU1401-1BF50-1AA0	47,40	1
230 V AC beyaz renkli LED modül	3SU1401-1BF60-1AA0	47,40	1



3SU1401-1BB30-1AA0

Buton kutusuna uygun LED modülleri

24 V AC/DC kehribar rengi LED modül	3SU1401-2BB00-1AA0	33,00	1
24 V AC/DC kırmızı renkli LED modül	3SU1401-2BB20-1AA0	33,00	1
24 V AC/DC sarı renkli LED modül	3SU1401-2BB30-1AA0	33,00	1
24 V AC/DC yeşil renkli LED modül	3SU1401-2BB40-1AA0	33,00	1
24 V AC/DC mavi renkli LED modül	3SU1401-2BB50-1AA0	33,00	1
24 V AC/DC beyaz renkli LED modül	3SU1401-2BB60-1AA0	33,00	1
230 V AC kehribar rengi LED modül	3SU1401-2BF00-1AA0	53,80	1
230 V AC kırmızı renkli LED modül	3SU1401-2BF20-1AA0	53,80	1
230 V AC sarı renkli LED modül	3SU1401-2BF30-1AA0	53,80	1
230 V AC yeşil renkli LED modül	3SU1401-2BF40-1AA0	53,80	1
230 V AC mavi renkli LED modül	3SU1401-2BF50-1AA0	53,80	1
230 V AC beyaz renkli LED modül	3SU1401-2BF60-1AA0	53,80	1



3SU1401-2BB60-1AA0



3SU1400-2AA10-1BA0

Buton kutusuna uygun yardımcı kontak blokları

1NO kontak bloğu	3SU1400-2AA10-1BA0	22,00	1
1NC kontak bloğu	3SU1400-2AA10-1CA0	22,00	1



3SU1950-0DX30-0AA0

Acil Durdurma Buton Aksesuarları

Plastik koruma halkası, yarım	3SU1900-0DY30-0AA0	29,00	1
5 asma kilit asılabilir koruma halkası	3SU1950-0DX30-0AA0	173,80	1
Plastik koruma halkası, tam	3SU1900-0EA30-0AA0	36,40	1
Sarı taban plakası "EMERGENCY STOP"	3SU1900-0BC31-0DA0	17,60	1
Sarı plastik taban plakası	3SU1900-0BB31-0AA0	19,00	1

Malzeme Cinsi	Sipariş No	Birim Fiyatı TL	Min. Sipariş Adedi
---------------	------------	-----------------	--------------------

SIRIUS ACT KUTU VE KUTULU BUTON SETLERİ

YENİ



3SU1851-0NA00-2AA2



3SU1851-0NB00-2AC2



3SU1853-0AB00-2AB1



3SU1801-0AB00-2AB1



3SU1853-0AA00-0AB1



3SU1802-0AA00-0AB1

Kutulu Acil Durdurma Buton Setleri

Çevir-Kur, plastik gövde,1NC kontak, korumasız
Çevir-Kur, plastik gövde,1NC kontak, korumalı
Çevir-Kur, plastik gövde, 2NC kontak, korumalı
Çevir-Kur, metal gövde,1NC kontak, korumasız
Çevir-Kur, metal gövde,1NC kontak, korumalı

3SU1801-0NA00-2AA2	160,60	1
3SU1801-0NA00-2AC2	206,80	1
3SU1801-0NB00-2AC2	228,80	1
3SU1851-0NA00-2AA2	250,80	1
3SU1851-0NA00-2AC2	360,80	1

Kutulu Buton Setleri

Plastik etanj kutusu 1 yeşil buton 1NO kontak
Plastik etanj kutusu 1 kırmızı buton 1NC kontak
Plastik etanj kutusu 1 siyah buton 1NC kontak
Plastik etanj kutusu 1 yeşil 1 kırmızı buton
1NC - 1NO kontak
Plastik etanj kutusu 1 yeşil 1 kırmızı buton
1 sinyal lambası (renksiz) 1NO - 1NC kontak
Metal etanj kutusu 1 yeşil buton 1NO kontak
Metal etanj kutusu 1 kırmızı buton 1NC kontak
Metal etanj kutusu 1 yeşil 1 kırmızı buton
1NO-1NC kontak
Metal etanj kutusu 1 yeşil 1 kırmızı buton
1 sinyal lambası (renksiz) 1NO-1NC kontak

3SU1801-0AB00-2AB1	104,40	1
3SU1801-0AC00-2AB1	104,40	1
3SU1801-0AE00-2AB1	104,40	1
3SU1802-0AB00-2AB1	162,80	1
3SU1803-0AB00-2AB1	211,20	1
3SU1851-0AB00-2AB1	176,00	1
3SU1851-0AC00-2AB1	176,00	1
3SU1852-0AB00-2AB1	257,40	1
3SU1853-0AB00-2AB1	352,00	1

Boş Buton Kutuları

Plastik 1 delikli boş kutu
Plastik 2 delikli boş kutu
Plastik 3 delikli boş kutu
Plastik 4 delikli boş kutu
Plastik 6 delikli boş kutu
Metal 1 delikli boş kutu
Metal 2 delikli boş kutu
Metal 3 delikli boş kutu
Metal 4 delikli boş kutu
Metal 6 delikli boş kutu
Acil durdurma plastik 1 delikli boş kutu
Acil durdurma metal 1 delikli boş kutu

3SU1801-0AA00-0AB1	75,80	1
3SU1802-0AA00-0AB1	81,40	1
3SU1803-0AA00-0AB1	88,00	1
3SU1804-0AA00-0AB1	107,80	1
3SU1806-0AA00-0AB1	173,80	1
3SU1851-0AA00-0AB1	123,20	1
3SU1852-0AA00-0AB1	145,20	1
3SU1853-0AA00-0AB1	189,20	1
3SU1854-0AA00-0AB1	245,40	1
3SU1856-0AA00-0AB1	322,40	1
3SU1801-0AA00-0AA2	54,00	1
3SU1851-0AA00-0AA2	126,40	1

Malzeme Cinsi	Sipariş No	Birim Fiyatı TL	Min. Sipariş Adedi
---------------	------------	-----------------	--------------------

SIRIUS ACT BUTON KAFALARI, 22mm, PLASTİK, IP69K

YENİ



3SU1000-0AA20-0AA0

Yay Dönüslü Buton Kafaları

Siyah	3SU1000-0AB10-0AA0	17,00	1
Kırmızı	3SU1000-0AB20-0AA0	17,00	1
Sarı	3SU1000-0AB30-0AA0	17,00	1
Yeşil	3SU1000-0AB40-0AA0	17,00	1
Mavi	3SU1000-0AB50-0AA0	17,00	1
Beyaz	3SU1000-0AB60-0AA0	17,00	1
Renksiz	3SU1000-0AB70-0AA0	17,00	1



3SU1001-0AA40-0AA0

Işıklandırılabilir Yay Dönüslü Buton Kafaları

Siyah	3SU1001-0AB10-0AA0	24,00	1
Kırmızı	3SU1001-0AB20-0AA0	24,00	1
Sarı	3SU1001-0AB30-0AA0	24,00	1
Yeşil	3SU1001-0AB40-0AA0	24,00	1
Mavi	3SU1001-0AB50-0AA0	24,00	1
Beyaz	3SU1001-0AB60-0AA0	24,00	1
Renksiz	3SU1001-0AB70-0AA0	24,00	1



3SU1002-2BF60-0AA0

Mandal Buton Kafaları

0-1 pozisyonlu ışıklandırılabilir kalıcı mandal buton	3SU1002-2BF60-0AA0	36,40	1
1-0-2 pozisyonlu ışıklandırılabilir kalıcı mandal buton	3SU1002-2BL60-0AA0	36,40	1
1-0-2 pozisyonlu ışıklandırılabilir yay dönüslü mandal buton	3SU1002-2BM60-0AA0	36,40	1



3SU1000-4BL11-0AA0

Kilitli Mandal Buton Kafaları

RONIS 0-1 pozisyonlu kilitli mandal buton	3SU1000-4BF11-0AA0	89,00	1
RONIS 1-0-2 pozisyonlu kilitli mandal buton	3SU1000-4BL11-0AA0	96,80	1

*Tüm pozisyonlarda anahtar çıkartılabilir.



3SU1001-6AA30-0AA0

Sinyal Lambası Kafaları

Kırmızı	3SU1001-6AA20-0AA0	14,00	1
Sarı	3SU1001-6AA30-0AA0	14,00	1
Yeşil	3SU1001-6AA40-0AA0	14,00	1
Mavi	3SU1001-6AA50-0AA0	14,00	1
Beyaz	3SU1001-6AA60-0AA0	14,00	1
Renksiz	3SU1001-6AA70-0AA0	14,00	1

SIRIUS ACT Buton ve Sinyal Ürünleri

Sirius ACT 22 mm Parlak Metal Buton ve Sinyal Ürünleri

SIEMENS

Malzeme Cinsi	Sipariş No	Birim Fiyatı TL	Min. Sipariş Adedi
---------------	------------	-----------------	--------------------

SIRIUS ACT BUTON KAFALARI, 22mm, METAL, IP69K**YENİ**

3SU1050-0AA10-0AA0

Yay Dönüslü Buton Kafaları

Siyah	3SU1050-0AB10-0AA0	22,00	1
Kırmızı	3SU1050-0AB20-0AA0	22,00	1
Sarı	3SU1050-0AB30-0AA0	22,00	1
Yeşil	3SU1050-0AB40-0AA0	22,00	1
Mavi	3SU1050-0AB50-0AA0	22,00	1
Beyaz	3SU1050-0AB60-0AA0	22,00	1
Renksiz	3SU1050-0AB70-0AA0	22,00	1



3SU1051-0AA50-0AA0

Işıklandırılabilir Yay Dönüslü Buton Kafaları

Siyah	3SU1051-0AB20-0AA0	26,40	1
Kırmızı	3SU1051-0AB30-0AA0	26,40	1
Sarı	3SU1051-0AB40-0AA0	26,40	1
Yeşil	3SU1051-0AB50-0AA0	26,40	1
Mavi	3SU1051-0AB60-0AA0	26,40	1
Beyaz	3SU1051-0AB70-0AA0	26,40	1
Renksiz			

Mandal Buton Kafaları

0-1 pozisyonlu ışıklandırılabilir kalıcı mandal buton	3SU1052-2BF60-0AA0	40,80	1
1-0-2 pozisyonlu ışıklandırılabilir yay dönüslü mandal buton	3SU1052-2BL60-0AA0	40,80	1
1-0-2 pozisyonlu ışıklandırılabilir yay dönüslü mandal buton	3SU1052-2BM60-0AA0	40,80	1



3SU1050-4BL11-0AA0

Kilitli Mandal Buton Kafaları

RONIS 0-1 pozisyonlu kilitli mandal buton	3SU1050-4BF11-0AA0	97,80	1
RONIS 1-0-2 pozisyonlu kilitli mandal buton	3SU1050-4BL11-0AA0	103,40	1

*Tüm pozisyonlarda anahtar çıkartılabilir.

Sinyal Lambası Kafaları

3SU1051-6AA30-0AA0

Kırmızı	3SU1051-6AA20-0AA0	16,00	1
Sarı	3SU1051-6AA30-0AA0	16,00	1
Yeşil	3SU1051-6AA40-0AA0	16,00	1
Mavi	3SU1051-6AA50-0AA0	16,00	1
Beyaz	3SU1051-6AA60-0AA0	16,00	1
Renksiz	3SU1051-6AA70-0AA0	16,00	1

Malzeme Cinsi	Sipariş No	Birim Fiyatı TL	Min. Sipariş Adedi
---------------	------------	-----------------	--------------------

SIRIUS ACT PROFİNET HABERLEŞMELİ BUTON ve SİNYAL ÜRÜNLERİ
YENİ

3SU1400-1LK10-1AA1

Sirius ACT Profinet Ana Modülleri

Sirius ACT Profinet Ana Modül	3SU1400-1LK10-1AA1	704,00	1
Sirius ACT Safety Özellikli Profinet Ana Modül	3SU1400-1LL10-1BA1	946,00	1

Sirius ACT Kontaklı Terminal Modülleri

LED Özelliği Olmayan Kontaklı Terminal Modülü	3SU1400-1MA10-1BA1	104,40	1
Kırmızı LED'li Kontaklı Terminal Modülü	3SU1401-1MC20-1CA1	105,60	1
Sarı LED'li Kontaklı Terminal Modülü	3SU1401-1MC30-1CA1	105,60	1
Yeşil LED'li Kontaklı Terminal Modülü	3SU1401-1MC40-1CA1	105,60	1
Mavi LED'li Kontaklı Terminal Modülü	3SU1401-1MC50-1CA1	105,60	1
Beyaz LED'li Kontaklı Terminal Modülü	3SU1401-1MC60-1CA1	105,60	1
Kehribar LED'li Kontaklı Terminal Modülü	3SU1401-1MC00-1CA1	105,60	1



3SU1401-1MC20-1CA1



SIRIUS ACT Buton ve Sinyal Ürünleri

Sirius ACT Profinet Haberleşmeli Buton ve Sinyal Ürünleri

SIEMENS

Malzeme Cinsi	Sipariş No	Birim Fiyatı TL	Min. Sipariş Adedi
---------------	------------	-----------------	--------------------

SIRIUS ACT PROFİNET HABERLEŞMELİ BUTON ve SİNYAL ÜRÜNLERİ**YENİ****Sirius ACT LED'li Terminal Modülleri**

3SU1401-3BA20-5AA0

Kırmızı LED'li Terminal Modülü	3SU1401-1ME20-1DA1	103,40	1
Sarı LED'li Terminal Modülü	3SU1401-1ME30-1DA1	103,40	1
Yeşil LED'li Terminal Modülü	3SU1401-1ME40-1DA1	103,40	1
Mavi LED'li Terminal Modülü	3SU1401-1ME50-1DA1	103,40	1
Beyaz LED'li Terminal Modülü	3SU1401-1ME60-1DA1	103,40	1
Kehribar LED'li Terminal Modülü	3SU1401-1ME00-1DA1	103,40	1

Sirius ACT LED Modülleri

3SU1401-1ME60-1DA1

Kırmızı LED Modülü	3SU1401-3BA20-5AA0	19,80	1
Sarı LED Modülü	3SU1401-3BA30-5AA0	19,80	1
Yeşil LED Modülü	3SU1401-3BA40-5AA0	19,80	1
Mavi LED Modülü	3SU1401-3BA50-5AA0	19,80	1
Beyaz LED Modülü	3SU1401-3BA60-5AA0	19,80	1
Kehribar LED Modülü	3SU1401-3BA00-5AA0	19,80	1

Sirius ACT Profinet Kabloları

3SU1900-0KQ80-0AA0

5 metre Flat Kablo	3SU1900-0KQ80-0AA0	18,80	1
10 metre Flat Kablo	3SU1900-0KP80-0AA0	35,20	1

Sirius ACT Profinet Hafıza Modülü

Hafıza Modülü	3RK3931-0AA00	114,40	1
---------------	---------------	--------	---

3SB3 Serisi Buton ve Sinyal Ürünleri

3SB3 22 mm Plastik Buton ve Sinyal Ürünleri



3SB3202-0AA41

3SB3 Plastik Seri Ø 22 mm Komple Yay Dönüştürücü Butonlar

Malzeme Cinsi	Anma Akımı (A)	Sipariş No	Birim Fiyatı TL	Min. Sipariş Adedi	
Siyah Buton	1NO	10	3SB3202-0AA11	41,80	1
Siyah Buton	1NC	10	3SB3203-0AA11	41,80	1
Kırmızı Buton	1NC	10	3SB3203-0AA21	41,80	1
Sarı Buton	1NO	10	3SB3202-0AA31	41,80	1
Yeşil Buton	1NO	10	3SB3202-0AA41	41,80	1

Komple Işıklı Butonları BA 9s'e uygun sinyal lambası duyu ile birlikte, ampulsüz

Kırmızı Buton	1NC	10	3SB3207-0AA21	68,20	1
Sarı Buton	1NO	10	3SB3206-0AA31	68,20	1
Yeşil Buton	1NO	10	3SB3206-0AA41	68,20	1

Not: İlave kontak için aksesuar bölümünden seçim yapınız.



3SB3252-6AA30

Komple Işıklı Butonları 24 V AC/DC Led'li Tipler

Kırmızı Buton	1NC	10	3SB3246-0AA21	94,60	1
Sarı Buton	1NO	10	3SB3245-0AA31	94,60	1
Yeşil Buton	1NO	10	3SB3245-0AA41	94,60	1
Beyaz Buton	1NO	10	3SB3245-0AA61	94,60	1
Renksiz Buton	1NO	10	3SB3245-0AA71	94,60	1

Not: İlave kontak için aksesuar bölümünden seçim yapınız.



3SB3201-2KA11

Komple Işıklı Butonları 230V AC Led'li Tipler

Kırmızı Buton	1NC	10	3SB3254-0AA21	107,80	1
Sarı Buton	1NO	10	3SB3253-0AA31	107,80	1
Yeşil Buton	1NO	10	3SB3253-0AA41	107,80	1
Beyaz Buton	1NO	10	3SB3253-0AA61	107,80	1
Renksiz Buton	1NO	10	3SB3253-0AA71	107,80	1

Not: İlave kontak için aksesuar bölümünden seçim yapınız.

Komple Mandal Butonlar Kalıcı, 0-1 pozisyonlu

Siyah Buton	1NO+1NC	10	3SB3201-2KA11	66,00	1
	1NO	10	3SB3202-2KA11	59,40	1

Komple Mandal Butonlar Yaylı 1-0-2 pozisyonlu

Siyah	1NO+1NC, 1NO-1NC	10	3SB3208-2EA11	76,00	1
	1NO, 1NO	10	3SB3210-2EA11	71,00	1

Komple Mandal Butonlar Kalıcı 1-0-2 pozisyonlu

Siyah	1NO+1NC, 1NO-1NC	10	3SB3208-2DA11	76,00	1
	1NO, 1NO	10	3SB3210-2DA11	71,00	1

Kilitli Mandal Butonlar Kalıcı 0-1 pozisyonlu

Anahtar her pozisyonda çıkarılabilir	1NO	10	3SB3202-4AD11	124,40	1
--------------------------------------	-----	----	---------------	--------	---

Acil Durdurma Mantar Butonu Ø 40mm

Çek-Kur	1NC	10	3SB3203-1CA21	87,00	1
---------	-----	----	---------------	-------	---



3SB3000-1AA20

Acil Durdurma Mantar Butonu Ø 60mm

Çevir-Kur			3SB3000-1AA20	103,40	1
-----------	--	--	---------------	--------	---

Acil Durdurma Buton Seti, Ø 40mm, "EMERGENCY STOP" Plakalı

Çevir-Kur 1NC		10	3SB3203-1HR20	114,40	1
Çevir-Kur 1NC + 1NO		10	3SB3201-1HR20	119,80	1
Çevir-Kur pozisyon indikatörlü 1NC		10	3SB3203-1HR26	132,00	1
Çevir-Kur pozisyon indikatörlü 1NC + 1NO		10	3SB3201-1HR26	140,80	1



3SB3203-1HR20

3SB3 Serisi Buton ve Sinyal Ürünleri

3SB3 22 mm Plastik Buton ve Sinyal Ürünleri

SIEMENS

Malzeme Cinsi	Sipariş No	Birim Fiyatı TL	Min. Sipariş Adedi
---------------	------------	-----------------	--------------------



3SB3204-6AA50

Komple Sinyal Lambaları 250 V'a kadar direkt beslemeli ampulsüz.

Kırmızı	Soket ve Kaide	3SB3204-6AA20	40,40	1
Sarı	Soket ve Kaide	3SB3204-6AA30	40,40	1
Yeşil	Soket ve Kaide	3SB3204-6AA40	40,40	1
Mavi	Soket ve Kaide	3SB3204-6AA50	40,40	1
Beyaz	Soket ve Kaide	3SB3204-6AA70	40,40	1
Ampul	BA 9s 220 V AC	3SX1701	5,40	10
Ampul (Yeşil sinyal lambaları için)	BA 9s 220 V AC	3SX1702	6,60	10

Komple Sinyal Lambaları 230 V AC Led'li

Kırmızı	Soket ve Kaide	3SB3252-6AA20	78,00	1
Sarı	Soket ve Kaide	3SB3252-6AA30	78,00	1
Yeşil	Soket ve Kaide	3SB3252-6AA40	78,00	1
Mavi	Soket ve Kaide	3SB3252-6AA50	78,00	1

Komple Sinyal Lambaları 24V AC/DC LED'li

Kırmızı	Soket ve Kaide	3SB3244-6BA20	52,80	1
Sarı	Soket ve Kaide	3SB3244-6BA30	52,80	1
Yeşil	Soket ve Kaide	3SB3244-6BA40	52,80	1
Renksiz	Soket ve Kaide	3SB3244-6BA70	52,80	1



3SB3100-8AC21

İkiz Butonlar

Kırmızı / Yeşil		3SB3100-8AC21	79,20	1
Kırmızı / Yeşil Işıklı		3SB3101-8BC21	79,20	1
Beyaz / Siyah		3SB3100-8AC31	90,20	1
Beyaz / Siyah Işıklı		3SB3101-8BC31	90,20	1

Not: Kontak elemanları ve duy ayrıca seçilecektir.

3SB3 Serisi Buton ve Sinyal Ürünleri

3SB3 22 mm Metal Buton ve Sinyal Ürünleri

SIEMENS

3SB3602-0AA31

Malzeme Cinsi	Anma Akımı (A)	Sipariş No	Birim Fiyatı TL	Min. Sipariş Adedi
---------------	----------------	------------	-----------------	--------------------

3SB3 Metal Seri Ø 22 mm Komple Yay Dönüştürücü Butonlar

Siyah Buton	1NO	10	3SB3602-0AA11	46,00	1
Siyah Buton	1NC	10	3SB3603-0AA11	46,00	1
Kırmızı Buton	1NC	10	3SB3603-0AA21	46,00	1
Sarı Buton	1NO	10	3SB3602-0AA31	46,00	1
Yeşil Buton	1NO	10	3SB3602-0AA41	46,00	1
Mavi Buton	1NO	10	3SB3602-0AA51	46,00	1

Komple Işıklı Butonları BA 9s'e uygun sinyal lambası duyu ile birlikte, ampulsüz

Kırmızı Buton	1NC	10	3SB3607-0AA21	80,00	1
Sarı Buton	1NO	10	3SB3606-0AA31	80,00	1
Yeşil Buton	1NO	10	3SB3606-0AA41	80,00	1

Not: İlave kontak için aksesuar bölümünden seçim yapınız.

Komple Işıklı Butonları 24 V AC/DC Led'li Tipler

Kırmızı Buton	1NC	10	3SB3646-0AA21	94,60	1
Sarı Buton	1NO	10	3SB3645-0AA31	94,60	1
Yeşil Buton	1NO	10	3SB3645-0AA41	94,60	1
Beyaz Buton	1NO	10	3SB3645-0AA61	94,60	1
Renksiz Buton	1NO	10	3SB3645-0AA71	94,60	1

Not: İlave kontak için aksesuar bölümünden seçim yapınız.



3SB36..

Mandal Buton Kafası

Komple Işıklı Butonları 230V AC Led'li Tipler

Kırmızı Buton	1NC	10	3SB3654-0AA21	108,20	1
Sarı Buton	1NO	10	3SB3653-0AA31	108,20	1
Yeşil Buton	1NO	10	3SB3653-0AA41	108,20	1
Beyaz Buton	1NO	10	3SB3653-0AA61	108,20	1
Renksiz Buton	1NO	10	3SB3653-0AA71	108,20	1

Not: İlave kontak için aksesuar bölümünden seçim yapınız.

Komple Mandal Butonlar Kalıcı, 0-1 pozisyonlu

Siyah Buton	1NO+1NC	10	3SB3601-2KA11	77,00	1
	1NO	10	3SB3602-2KA11	70,40	1

Komple Mandal Butonlar Kalıcı 1-0-2 pozisyonlu

Siyah	1NO+1NC, 1NO-1NC	10	3SB3608-2DA11	84,00	1
	1NO, 1NO	10	3SB3610-2DA11	79,20	1

Komple Mandal Butonlar Yaylı 1-0-2 pozisyonlu

Siyah	1NO+1NC, 1NO-1NC	10	3SB3608-2EA11	84,00	1
	1NO, 1NO	10	3SB3610-2EA11	79,20	1

Işıklı Mandal Butonlar Kalıcı 0-1 pozisyonlu

Kırmızı Buton		10	3SB3501-2KA21	69,40	1
Sarı Buton		10	3SB3501-2KA31	69,40	1
Yeşil Buton		10	3SB3501-2KA41	69,40	1

Not: Işıklı mandal butonlarda 1NC yardımcı kontak bloğu ve sinyal lambası duyu aksesuarlar bölümünden ayrıca seçilmelidir.

Kilitli Mandal Butonlar Kalıcı

0-1 pozisyonlu	1NO	10	3SB3602-4AD11	140,80	1
1-0-2 pozisyonlu		10	3SB3500-4DD11	107,80	1

Not: 1-0-2 pozisyonlu mandal butonlarda uygun kontak blokları ayrıca seçilmelidir. Kilitli mandal butonlarda anahtar her pozisyonda çıkarılabilir.



3SB36..

Kilitli Mandal Buton Kafası

3SB3 Serisi Buton ve Sinyal Ürünleri

3SB3 22 mm Metal Buton ve Sinyal Ürünleri

Malzeme Cinsi	Sipariş No	Birim Fiyatı TL	Min. Sipariş Adedi
---------------	------------	-----------------	--------------------



3SB3000-1AA20

Acil Durdurma Mantar Buton Ø 40mm

Çek-Kur 1NC Kontak
Çevir-Kur 1NC Kontak
Kilitli

3SB3603-1CA21	94,00	1
3SB3603-1HA20	103,40	1
3SB3500-1BA20	160,60	1

Acil Durdurma Mantar Buton Ø 60mm

Çevir-Kur

3SB3500-1AA20	110,00	1
---------------	--------	---



3SB32 03-1HR26

Acil Durdurma Buton Seti, Ø 40mm, "EMERGENCY STOP" Plakalı

Çevir-Kur 1NC
Çevir-Kur 1NC + 1NO
Çevir-Kur pozisyon indikatörlü 1NC
Çevir-Kur pozisyon indikatörlü 1NC + 1NO

3SB3603-1HR20	123,20	1
3SB3601-1HR20	127,60	1
3SB3603-1HR26	137,40	1
3SB3601-1HR26	145,20	1



3SB3644-6BA20

Komple Sinyal Lambaları 250 V'a kadar direkt beslemeli ampulsüz.

Kırmızı Soket ve Kaide
Sarı Soket ve Kaide
Yeşil Soket ve Kaide
Beyaz Soket ve Kaide
Renksiz Soket ve Kaide
Ampul BA 9s 220 V AC
Ampul (Yeşil sinyal lambaları için) BA 9s 220 V AC

3SB3604-6BA20	44,00	1
3SB3604-6BA30	44,00	1
3SB3604-6BA40	44,00	1
3SB3604-6BA60	44,00	1
3SB3604-6BA70	44,00	1
3SX1701	5,40	10
3SX1702	6,60	10

Komple Sinyal Lambaları 24V AC/DC LED'li

Kırmızı Soket ve Kaide
Sarı Soket ve Kaide
Yeşil Soket ve Kaide
Renksiz Soket ve Kaide

3SB3644-6BA20	54,00	1
3SB3644-6BA30	54,00	1
3SB3644-6BA40	54,00	1
3SB3644-6BA70	54,00	1

Komple Sinyal Lambaları 230V AC LED'li

Kırmızı Soket ve Kaide
Sarı Soket ve Kaide
Yeşil Soket ve Kaide
Beyaz Soket ve Kaide
Renksiz Soket ve Kaide

3SB3652-6BA20	80,00	1
3SB3652-6BA30	80,00	1
3SB3652-6BA40	80,00	1
3SB3652-6BA60	80,00	1
3SB3652-6BA70	80,00	1



3SB3801-0EF3



3SB3801-0EG3



3SB3803-2DA3



3SB3804-2AA3



3SB3802-2AA3



3SB3500-0AA31



3SB3501-6BA30

Malzeme Cinsi	Sipariş No	Birim Fiyatı TL	Min. Sipariş Adedi
---------------	------------	-----------------	--------------------

SIRIUS 3SB3 - Kutu, Kutulu Buton Setleri ve Aksesuarları

3SB3 Serisi Kutulu Acil Stop Butonları - IP65

Plastik Korumasız 1NC kontak	3SB3801-ODG3	204,60	1
Plastik Korumalı 1NC kontak	3SB3801-ODF3	242,00	1
Plastik korumasız 2NC buton seti	3SB3801-0EG3	217,80	1
Plastik korumalı 2NC buton seti	3SB3801-0EF3	250,80	1
1NC yardımcı kontaklı	3SB3801-2DG3	299,20	1
1NC kontaklı, koruyucu kapaklı	3SB3801-2DF3	358,60	1
Metal korumasız 2NC buton seti	3SB3801-2EG3	336,60	1
Metal korumalı 2NC buton seti	3SB3801-2EF3	381,80	1

3SB3 Serisi Metal Gövdeli Etanj Kumanda Kutuları - IP65

Yeşil start "I" ve kırmızı stop "O" butonlu,	3SB3802-2DA3	354,20	1
Yeşil start "I" ve kırmızı stop "O" butonlu, ve beyaz sinyal lambalı	3SB3803-2DA3	385,00	1

3SB3 Serisi Boş Etanj Kumanda Kutuları

Metal boş kutular	1 delikli	3SB3801-2AA3	147,40	1
	2 delikli	3SB3802-2AA3	173,80	1
	3 delikli	3SB3803-2AA3	233,20	1
	4 delikli	3SB3804-2AA3	299,20	1
	6 delikli	3SB3806-2AA3	402,60	1
	Plastik boş kutular	1 delikli	3SB3801-0AA3	99,00
2 delikli		3SB3802-0AA3	101,20	1
3 delikli		3SB3803-0AA3	112,20	1
4 delikli		3SB3804-0AA3	156,20	1
6 delikli		3SB3806-0AA3	233,20	1

Boş Etanj Kumanda Kutuları için Buton Kafaları

Siyah Buton Kafası	Buton ve Kaide	3SB3500-0AA11	35,20	1
Kırmızı Buton Kafası	Buton ve Kaide	3SB3500-0AA21	35,20	1
Sarı Buton Kafası	Buton ve Kaide	3SB3500-0AA31	35,20	1
Yeşil Buton Kafası	Buton ve Kaide	3SB3500-0AA41	35,20	1
Kırmızı Işıklı Buton Kafası	Buton ve Kaide	3SB3501-0AA21	55,00	1
Sarı Işıklı Buton Kafası	Buton ve Kaide	3SB3501-0AA31	55,00	1
Yeşil Işıklı Buton Kafası	Buton ve Kaide	3SB3501-0AA41	55,00	1
Kırmızı Mantar Buton Kafası	Buton ve Kaide	3SB3500-1GA21	78,00	1
Kırmızı Sinyal Lambası Kafası	Sinyal Lambası ve Kaide	3SB3501-6BA20	35,20	1
Sarı Sinyal Lambası Kafası	Sinyal Lambası ve Kaide	3SB3501-6BA30	35,20	1
Yeşil Sinyal Lambası Kafası	Sinyal Lambası ve Kaide	3SB3501-6BA40	35,20	1
Siyah 0-1 Kalıcı Mandal Buton Kafası	Buton ve Kaide	3SB3500-2HA11	58,40	1
Siyah 1-0-2 Kalıcı Mandal Buton Kafası	Buton ve Kaide	3SB3500-2DA11	58,40	1
Siyah 0-1 Yaylı Tıp Mandal Buton Kafası	Buton ve Kaide	3SB3500-2LA11	58,40	1

3SB3 Serisi Etanj Kumanda Kutuları Aksesuarları

1NO Yardımcı Kontak	3SB3420-0B	30,00	1
1NC Yardımcı Kontak	3SB3420-0C	30,00	1
Lamba Duyu	3SB3420-1A	27,40	1

Not: Boş kutulara istenilen buton kombinasyonunu aşağıdaki yöntemle seçebilirsiniz.

- Önce kutu seçimi yapılmalıdır (Kaç delikli, plastik yada metal kutu)
- Deliklere yerleştirilecek buton kafaları tek tek seçilmelidir (Örn. yeşil buton, kırmızı sinyal lambası kafası ve gövdesi gibi)
- Bu buton kombinasyonlarında kullanılacak yardımcı kontaklar ve gerekiyorsa lamba duyları tek tek seçilmelidir.
- Bütün bunların sonunda istenilen etanj kumanda kutusu kombinasyonu gerçekleştirilmiş olur.

Malzeme Cinsi	Sipariş No	Birim Fiyatı TL	Min. Sipariş Adedi
---------------	------------	-----------------	--------------------

SIRIUS 3SB3 AKSESUARLAR



3SB3400-0B

Kontak Aksesuarları ve Ampuller

Kontak Bloğu	1N0	3SB3400-0B	22,00	20
Kontak Bloğu	1NC	3SB3400-0C	22,00	20
Kontak Bloğu	1N0+1NC	3SB3400-0A	27,40	10
Kontak Bloğu	2N0	3SB3400-0D	38,40	10
Kontak Bloğu	2NC	3SB3400-0E	38,40	10
Ampul	BA 9s 220 V AC	3SX1701	5,40	100
Ampul (Yeşil sinyal lambaları için)	BA 9s 220 V AC	3SX1702	6,60	100
Sinyal lambası duyu	Lambası/BA9s için	3SB3400-1A	20,00	20
3'lü Kontak Ekleme Aparatı (Minimum sipariş 100 adet)		3SB3901-0AB	2,00	100

Led'li duylar, lamba tutucusu ile birlikte

Kırmızı	24V AC/DC	3SB3400-1PB	37,40	1
Sarı	24V AC/DC	3SB3400-1PA	37,40	1
Yeşil	24V AC/DC	3SB3400-1PC	37,40	1
Beyaz	24V AC/DC	3SB3400-1PE	37,40	1
Kırmızı	230V AC/DC	3SB3400-1RB	57,20	1
Sarı	230V AC/DC	3SB3400-1RA	57,20	1
Yeşil	230V AC/DC	3SB3400-1RC	57,20	1
Beyaz	230V AC/DC	3SB3400-1RE	57,20	1

Acil Durdurma Buton Aksesuarları

Acil Stop Butonu Koruma Halkası	3SB3921-0AK	28,60	1
Acil Stop Butonu Koruma Halkası (5 Adet Asma Kilit Asılabilir)*	3SB3921-0CG	180,40	1
Acil Stop Butonu Led Halka (24VAC/DC)	3SB3921-0DA	266,20	1
Acil Stop Butonu Sarı Taban Plakası "EMERGENCY STOP"	3SB3921-0AD	22	1

*Sadece Ø 60mm (3SB3.00-1AA20) serisi acil durdurma butonları ile kullanıma uygundur.



3SB39 21-0CG



3SB39 21-0DA



3SB39 21-0AD

3SB2 Serisi Buton ve Sinyal Ürünleri

3SB2 16 mm Plastik Buton ve Sinyal Ürünleri

SIEMENS

Malzeme Cinsi	Anma Akımı (A)	Sipariş No	Birim Fiyatı TL	Min. Sipariş Adedi
---------------	----------------	------------	-----------------	--------------------

3SB2 Plastik Seri Ø 16 mm - Program



3SB2203-0AC01

Komple Start-Stop Butonları

Siyah Buton	1NC	10	3SB2203-0AB01	85,80	1
Siyah Buton	1NO	10	3SB2202-0AB01	85,80	1
Kırmızı Buton	1NC	10	3SB2203-0AC01	85,80	1
Yeşil Buton	1NO	10	3SB2202-0AE01	85,80	1



3SB2226-0AD01

Komple Işıklı Butonlar Duy ve 24V Ampul Dahil

Kırmızı Buton	1NC	10	3SB2227-0AC01	131,00	1
Sarı Buton	1NO	10	3SB2226-0AD01	131,00	1
Yeşil Buton	1NO	10	3SB2226-0AE01	131,00	1

Komple Mandal Butonlar Kalıcı 0-1

Siyah Buton	1NO	10	3SB2202-2AB01	140,80	1
-------------	-----	----	---------------	--------	---

Komple Mandal Butonlar Kalıcı 1-0-2

Siyah	1NO+1NO	10	3SB2210-2DB01	153,00	1
-------	---------	----	---------------	--------	---

Komple Mandal Butonlar Yaylı 1-0-2

Siyah	1NO+1NO	10	3SB2210-2EB01	153,00	1
-------	---------	----	---------------	--------	---



3SB2224-6BE06

Mantar Buton

Kırmızı kalıcı 1NC		10	3SB2203-1AC01	129,80	1
Sarı "NOT -AUS" taban plakası ile					

Komple Sinyal Lambaları Duy ve 24 V Ampul Dahil

Kırmızı			3SB2224-6BC06	71,40	1
Sarı			3SB2224-6BD06	71,40	1
Yeşil			3SB2224-6BE06	71,40	1
Beyaz			3SB2224-6BG06	71,40	1



3SB2404-0B

Aksesuarlar

Kontakt Bloğu	1NO		3SB2404-0B	26,40	1
Kontakt Bloğu	1NC		3SB2404-0C	26,40	1
Sinyal lambası duyu	24V Ampul Dahil		3SB2304-2H	28,60	1
Etiket Tutucu			3SB2902-0AB	6,00	1

Malzeme Cinsi	Anma Akımı (A)	Sipariş No	Birim Fiyatı TL	Min. Sipariş Adedi
---------------	----------------	------------	-----------------	--------------------

Joystick Kontrol

Koordinat Şalteri, Ø 22 mm, Metal Ringli, 1NO/Yön

2 Yönlü, yaylı, x-ekseninde		10	3SB1201-7DV20	327,80	1
2 Yönlü, kalıcı, x-ekseninde		10	3SB1201-7EV20	327,80	1
4 Yönlü, yaylı, x ve y- eksteninde		10	3SB1208-7JV20	369,60	1
4 Yönlü, kalıcı, x ve y- eksteninde		10	3SB1208-7KV20	369,60	1



3SB1208-7.V20

SIRIUS ACT Buton ve Sinyal Ürünleri
 Çift El Konsollar ve Ayak Pedalları

SIEMENS

Malzeme Cinsi	Sipariş No	Birim Fiyatı TL	Min. Sipariş Adedi
---------------	------------	-----------------	--------------------



3SU1853-3NB00-1AA1



3SU1950-0HN10-0AA0

SIRIUS 3SU1 Çift El Konsolları ve Aksesuarı
YENİ

Çift-El konsol, Plastik (Butonlar dahil)
 Çift-El konsol, Metal (Butonlar dahil)
 Çift-El konsol - Metal
 (Butonlar dahil, ek buton montajı için hazır 4xdelik)
 Çift-El konsol ayağı

3SU1803-3NB00-1AE1	1.034,00	1
3SU1853-3NB00-1AA1	1.782,00	1
3SU1853-3NB00-1AD1	1.870,00	1
3SU1950-0HN10-0AA0	1.925,00	1

SIRIUS 3SE2 Ayak Pedalları

3SE2 903-1AA20



3SE2 932-1AB20



3SE2 932-1AA20



3SE2 924-3AA20

Korumasız, Tekli Ayak Pedalı (1NO + 1NC)
 Korumasız, Tekli Ayak Pedalı (2NO + 2NC)
 Metal Korumalı, Tekli Ayak Pedalı (1NO + 1NC)
 Metal Korumalı, Tekli Ayak Pedalı (2NO + 2NC)
 Korumasız, İkili Ayak Pedalı (1NO + 1NC)
 Korumasız, İkili Ayak Pedalı (2NO + 2NC)
 Metal Korumalı, İkili Ayak Pedalı (2NO + 2NC)
 Metal Korumalı, Tekli, 13850'ye Uygun Ayak Pedalı(2NO+2NC)

3SE2902-0AB20	418,00	1
3SE2903-1AB20	435,60	1
3SE2902-0AA20	613,80	1
3SE2903-1AA20	640,20	1
3SE2932-0AB20	688,60	1
3SE2932-1AB20	737,00	1
3SE2932-1AA20	1.045,00	1
3SE2924-3AA20	1.061,40	1

Açıklama	Besleme Gerilimi	Ayarlanabilir Zaman Gecikmesi (sn)	Reset Start	Çıkış		Sipariş No	Birim Fiyatı TL
				Emniyetli	Standart		

SIRIUS 3SK1 Standart Emniyet Röleleri

YENİ

Acil Durdurma, Mekanik Emniyet Şalteri, Manyetik Emniyet Şalteri, Işık Perdesi veya Alan Tarayıcı İzleme

Cat 4/Sil 3/Pl e	24V AC/DC	-	O / D	3NO	1NC	3SK1111-1AB30	746,80
Cat 4/Sil 3/Pl e	24V DC	-	O / D	2TR	1TR	3SK1112-1BB40	606,00

Acil Durdurma, Mekanik Emniyet Şalteri veya Manyetik Emniyet Şalteri İzleme

Cat 4/Sil 3/Pl e	110-240V AC/DC	-	O / D	3NO	1NC	3SK1111-1AW20	845,80
------------------	----------------	---	-------	-----	-----	---------------	--------

SIRIUS 3SK1 Advanced Emniyet Röleleri

YENİ

Çift-El, Acil Durdurma, Mekanik Emniyet Şalteri, Manyetik Emniyet Şalteri, Işık Perdesi veya Alan Tarayıcı İzleme

Cat 4/Sil 3/Pl e	24V DC	-	O / D	3NO	1NC	3SK1121-1AB40	1.008,80
Cat 4/Sil 3/Pl e	24V DC	-	O / D	3TR	1TR	3SK1122-1AB40	711,80
Cat 4/Sil 3/Pl e	24V DC	-	O / D	1TR	-	3SK1120-1AB40	645,80
Cat 4/Sil 3/Pl e	24V DC	0,05..3	O / D	2NO-2NO(t)	-	3SK1121-1CB41	1.260,60
Cat 4/Sil 3/Pl e	24V DC	0,5..30	O / D	2NO-2NO(t)	-	3SK1121-1CB42	1.344,20
Cat 4/Sil 3/Pl e	24V DC	5..300	O / D	2NO-2NO(t)	-	3SK1121-1CB44	1.344,20
Cat 4/Sil 3/Pl e	24V DC	0,05..3	O / D	2TR-2TR(t)	-	3SK1122-1CB41	807,40
Cat 4/Sil 3/Pl e	24V DC	0,5..30	O / D	2TR-2TR(t)	-	3SK1122-1CB42	807,40
Cat 4/Sil 3/Pl e	24V DC	5..300	O / D	2TR-2TR(t)	-	3SK1122-1CB44	807,40

SIRIUS 3SK1 Çıkış Genişletme Modülleri

YENİ

Cat 4/Sil 3/Pl e	24V DC	-	-	4NO	1NC	3SK1211-1BB40	729,40
Cat 4/Sil 3/Pl e	110-240V AC/DC	-	-	4NO	1NC	3SK1211-1BW20	729,40

SIRIUS 3SK1 Giriş Genişletme Modülü

YENİ

2 x 1 Kanal ya da 1 x 2 Kanal İzleme	-	-	-	-	-	3SK1220-1AB40	605,00
--------------------------------------	---	---	---	---	---	---------------	--------

SIRIUS 3SK1 Opsiyonel Aksesuarlar

YENİ

Güç kaynağı	-	-	-	-	-	3SK1230-1AW20	504,80
Cihaz konnektörü, type 1, 17,5 mm	-	-	-	-	-	3ZY1212-1BA00	74,00
Cihaz konnektörü, type 1, 22,5 mm	-	-	-	-	-	3ZY1212-2BA00	74,00
Cihaz sonlandırma konnektörü, type 1, 22,5 mm	-	-	-	-	-	3ZY1212-2DA00	80,00

NOT: O/D Otomatik veya denetlenen Reset-Start'ı ifade eder.

NOT: Ürün detaylı kullanım kılavuzunu support.industry.siemens.com sitesinde arama kısmına 67585885 yazarak indirebilirsiniz.

Advanced Modül Genişletme Örneği

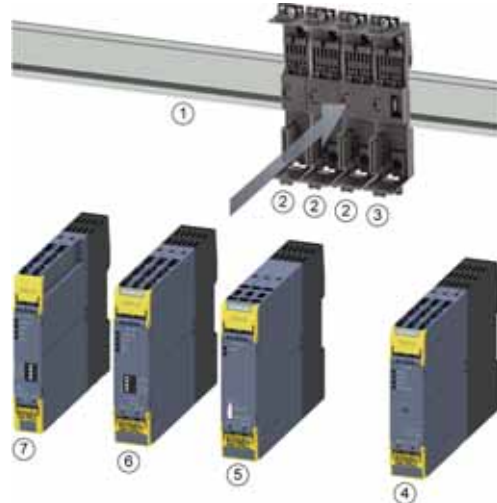

- ① Standart montaj rayı
- ② Cihaz konnektörü
- ③ Cihaz sonlandırma konnektörü
- ④ SIRIUS 3RM1 motor yolverici
- ⑤ SIRIUS 3SK1211 çıkış genişletme
- ⑥ SIRIUS 3SK112.- advanced emniyet rölesi
- ⑦ SIRIUS 3SK1220 giriş genişletme

NOT: 3TK28 serisi ürünlerden 3SK1 serisi ürünlere dönüşüm desteği için 444 0 747 numaralı çağrı merkezimizi arayabilirsiniz.

Açıklama	Kontakt Sayısı	Gövde Tipi	Sipariş No	Birim Fiyatı TL
----------	----------------	------------	------------	-----------------

SIRIUS Menteşe Emniyet Şalterleri



Gövde Genişliği 31mm, Oyuk Milli

Operasyon Açısı 10 Derece, IP 65
Operasyon Açısı 10 Derece, IP 66/67

1NO / 2NC	PLASTİK	3SE5232-0LU21	163,80
1NO / 2NC	METAL	3SE5212-0LU21	198,00

Gövde Genişliği 31mm, Standart Milli

Operasyon Açısı 10 Derece, IP 65
Operasyon Açısı 10 Derece, IP 66/67

1NO / 2NC	PLASTİK	3SE5232-0LU22	163,80
1NO / 2NC	METAL	3SE5212-0LU22	198,00



Gövde Genişliği 40mm, Oyuk Milli

Operasyon Açısı 10 Derece, IP 66/67
Operasyon Açısı 10 Derece, IP 66/67

1NO / 2NC	PLASTİK	3SE5132-0LU21	169,40
1NO / 2NC	METAL	3SE5112-0LU21	207,80

Gövde Genişliği 40mm, Standart Milli

Operasyon Açısı 10 Derece, IP 66/67
Operasyon Açısı 10 Derece, IP 66/67

1NO / 2NC	PLASTİK	3SE5132-0LU22	169,40
1NO / 2NC	METAL	3SE5112-0LU22	239,80



Entegre Menteşeli

Alüminyum Menteşe, Operasyon Açısı 8 Derece, IP 65
Çelik Menteşe, Operasyon Açısı 4 Derece, IP 65

1NO / 2NC	PLASTİK	3SE2283-0GA53	741,40
1NO / 2NC	PLASTİK	3SE2283-0GA44	1.111,00

Açıklama	Kontakt Sayısı	LED	Gövde Tipi	Sipariş No	Birim Fiyatı TL
----------	----------------	-----	------------	------------	-----------------

SIRIUS 3SE5 Mekanik Emniyet Şalterleri



Gövde Genişliği 31mm, 360° Döner Kafa, IP 65

Standart Tip
Standart Tip
Standart Tip
Standart Tip
2 LED'li Sarı / Yeşil
2 LED'li Sarı / Yeşil

1NO-1NC		PLASTİK	3SE5232-0RV40	157,40
1NO-2NC		PLASTİK	3SE5232-0QV40	165,00
1NO-1NC		METAL	3SE5212-0RV40	184,80
1NO-2NC		METAL	3SE5212-0QV40	196,80
1NO-1NC	24VDC	PLASTİK	3SE5232-1RV40	224,40
1NO-1NC	24VDC	METAL	3SE5212-1RV40	256,40



Gövde Genişliği 40mm, 360° Döner Kafa, IP 66/67

Standart Tip
Standart Tip
2 LED'li Sarı / Yeşil

1NO-2NC		PLASTİK	3SE5132-0QV20	178,20
1NO-2NC		METAL	3SE5112-0QV10	287,00
1NO-2NC	24VDC	PLASTİK	3SE5132-1QV20	249,80

Gövde Genişliği 50mm, 360° Döner Kafa, IP 66/67

Standart Tip
2 LED'li Sarı / Yeşil

1NO-2NC		PLASTİK	3SE5242-0QV40	184,80
1NO-2NC	24VDC	PLASTİK	3SE5242-1QV40	250,80



Gövde Genişliği 56mm, 360° Döner Kafa, IP 66/67

Standart Tip
2 LED'li Sarı / Yeşil

1NO-2NC		METAL	3SE5122-0QV10	287,00
1NO-2NC	24VDC	METAL	3SE5122-1QV10	353,00

- Mekanik Emniyet Şalteri sipariş edildiğinde, siparişe aktuatör **dahil değildir**.
- Uygulamaya uygun aktuatör 155. sayfadan seçim yapılarak ayrıca sipariş edilmelidir.

Kilitleme Kuvveti	Kontak Sayısı	LED Sarı / Yeşil	Gövde Tipi	Sipariş No	Birim Fiyatı TL
-------------------	---------------	------------------	------------	------------	-----------------

SIRIUS 3SE5 - Mekanik Kilitlemeli Emniyet Şalterleri

24VDC Bobini Enerjilendiğinde Kilitini Açar, 360° Döner Kafa, IP66/67

1300N	1NO/2NC+1NO+2NC	-	PLASTİK	3SE5322-OSD21	839,40
2600N	1NO/2NC+1NO+2NC	-	METAL	3SE5312-OSD11	1.100,00
1300N	1NO/2NC+1NO+2NC	24VDC	PLASTİK	3SE5322-1SD21	913,00
2600N	1NO/2NC+1NO+2NC	24VDC	METAL	3SE5312-1SD11	1.166,00



3SE5322-OSD21



3SE5322-0SE21



3SE5322-0SJ21

24VDC Bobini Enerjilendiğinde Kilitini Açar, 360° Döner Kafa, IP 66/67

1300N	1NO/2NC+1NO+2NC	-	PLASTİK	3SE5322-0SE21	976,80
1300N	1NO/2NC+1NO+2NC	24VDC	PLASTİK	3SE5322-1SE21	1.047,20

24VDC Bobini Enerjilendiğinde Kilitini Açar, 360° Döner Kafa, IP66/67, Arkadan Acil Çıkış Butonu

1300N	1NO/2NC+1NO+2NC	-	PLASTİK	3SE5322-0SJ21	1.313,40
1300N	1NO/2NC+1NO+2NC	24VDC	PLASTİK	3SE5322-1SJ21	1.383,80

24VDC Bobini Enerjilendiğinde Kilitler, 360° Döner Kafa, IP66/67

1300N	1NO/2NC+1NO+2NC	-	PLASTİK	3SE5322-0SB21	853,60
2600N	1NO/2NC+1NO+2NC	-	METAL	3SE5312-0SB11	1.130,80
1300N	1NO/2NC+1NO+2NC	24VDC	PLASTİK	3SE5322-1SB21	938,40
2600N	1NO/2NC+1NO+2NC	24VDC	METAL	3SE5312-1SB11	1.197,80



3SE5322-0SB21

- Mekanik Kilitlemeli Emniyet Şalteri sipariş edildiğinde, siparişe aktuatör **dahil değildir**.
- Uygulamaya uygun aktuatör, aktuatör listesinden ayrıca sipariş edilmelidir.



3SE5000-0AV01



3SE5000-0AV02



3SE5000-0AV03



3SE5000-0AV04



3SE5000-0AV05



3SE5000-0AV07-1AK2



3SE5000-0AV11



3SE5000-0AV08-1AA3

Açıklama	Sipariş No	Birim Fiyatı TL
----------	------------	-----------------

3SE5 Aktuatörler

- Standart Aktuatör, Uzunluk 75,6 mm
Aktuatör, Dikey Sabitleme, Uzunluk 53mm
Aktuatör, Yatay Sabitleme, Uzunluk 47mm
Açılı Aktuatör, Uzunluk 51mm, Şaltere Soldan Açılı Yaklaşım
Açılı Aktuatör, Uzunluk 51mm, Şaltere Sağdan Açılı Yaklaşım
Açılı Aktuatör, Uzunluk 77mm
Açılı Aktuatör (Heavy Duty), Uzunluk 67mm
Plastik Aktuatör, Yatay Sabitleme, Uzunluk 40 mm *

3SE5000-0AV01	22,00
3SE5000-0AV02	25,40
3SE5000-0AV03	25,40
3SE5000-0AV04	107,80
3SE5000-0AV06	107,80
3SE5000-0AV05	114,40
3SE5000-0AV07-1AK2	246,40
3SE5000-0AV11	13,20

Opsiyonel Aksesuarlar

- Çelik Dil, Aktuatör Giriş Engelleme, 8 Adete Kadar Asma Kilit Asılabilir

3SE5000-0AV08-1AA3	101,20
--------------------	--------

Bağlantı Aksesuarları

- Kablo Rakoru (M20 x 1,5)

3SX9926	27,40
---------	-------

* Plastik aktuatör kilitlemeli emniyet şalterleri ile kullanıma uygun **değildir**.

Açıklama	Tutma Kuvveti	Sipariş No	Birim Fiyatı TL
----------	---------------	------------	-----------------

SIRIUS 3SE6 RFID ve Manyetik Emniyet Şalterleri



RFID Kodlu Şalter (M12 Soketli), IP 69K

Kodlu
Kodlu
Eşsiz Kodlu (Birden çok defa karşılığı öğretilir)
Eşsiz Kodlu (Birden çok defa karşılığı öğretilir)

Yok	3SE6315-0BB01	616,00
18N	3SE6315-1BB01	861,40
Yok	3SE6315-0BB02	907,40
18N	3SE6315-1BB02	1.135,20

RFID Aktuatör

Standart
Standart

Yok	3SE6310-0BC01	118,80
18N	3SE6310-1BC01	370,80



RFID Emniyet Şalteri Bağlantı Kablosu, M12, 8 Kutup

3m
5m
10m

3SX5601-2GA03	147,40
3SX5601-2GA05	166,00
3SX5601-2GA10	212,40

Manyetik (Kodlu) Emniyet Şalterleri (25 x 88), IP 67

YENİ



Manyetik Şalter

Manyetik Şalter, M8 Soketli, 4 Kutup ve LED'li (2NC Kontak)
Manyetik Şalter, 3m Kablolu (2NC + 1NC Kontak)

3SE6614-4CA01	394,80
3SE6617-2CA04	363,00

Aktuatör

Aktuatör

3SE6714-2CA	70,40
-------------	-------

Bağlantı Kablosu

3SE66 M8 Soket için 5m Uzatma Kablosu

3SX5601-3GA05	121,00
---------------	--------

Manyetik (Kodlu) Emniyet Şalterleri (25x36) , IP 67

YENİ



Manyetik Şalter

Manyetik Şalter, 8mm, 6 Kutup Catch Bağlantı (2NC + 1NC Kontak)
Manyetik Şalter, 3m Kablolu (2NC + 1NC Kontak)

3SE6617-3CA01	367,40
3SE6617-3CA04	359,80

Aktuatör

Aktuatör

3SE6714-3CA	70,40
-------------	-------

Bağlantı Kablosu

3SE66 Catch Bağlantı 5m Uzatma Kablosu

3SX5601-4GA05	151,80
---------------	--------

- 3SE6 31-RFID ya da 3SE6 Manyetik emniyet şalterleri EN ISO 13849-1'e göre PL e, EN 62061'e göre Sil 3 ve EN 954-1'e göre Cat 4'e kadar olan uygulamalarda kullanılabilir.
- RFID ve Manyetik Emniyet şalteri seti, aktuatör ve şalterden oluşmaktadır. Ayrı ayrı sipariş edilmelidir.

Halat Uzunluğu 25 m'ye kadar

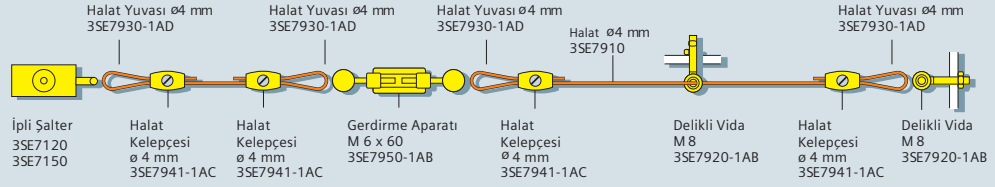

Halat Uzunluğu 50 m'ye kadar

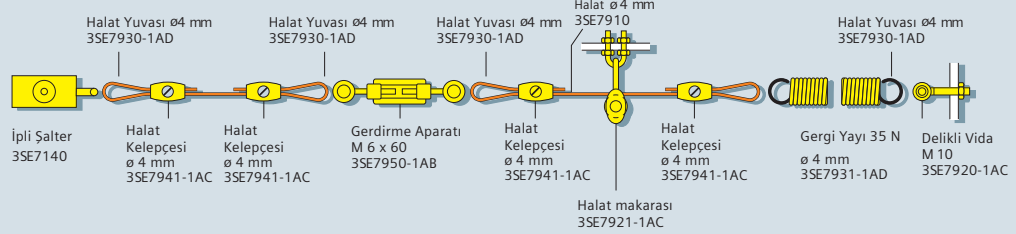

Halat Uzunluğu 2x75 m

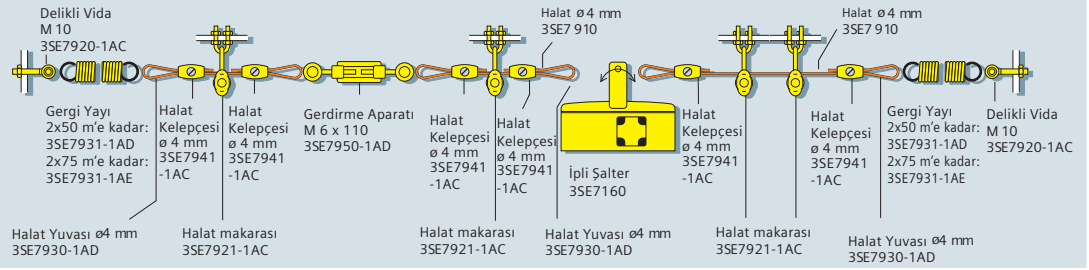

• Halat uzunluğu 25'den büyük olduğunda gergi yayı kullanılmalıdır.



3SE7150-1BD00

3SE7120-1BH00



3SE7150-1BD04

3SE7140-1BF00



3SE7141-1EG10



3SE7910-3AA 3SE7941-1AC



3SE7931-1AD 3SE7950-1AB



3SE7921-1AC 3SE7921-1AA



3SE7920-1AB 3SE7930-1AD



3SE7310-1AE00

Açıklama

Sipariş No

Birim Fiyatı TL

SIRIUS 3SE7 İpli Acil Durdurma Şalterleri, Metal Gövde

10m'ye kadar, 2NC kontak, Sarı kapaklı, IP65, Kilitlemeli ve buton resetli
10m'ye kadar, 2NC+1NO kontak, Sarı kapaklı, IP65, Kilitlemeli ve buton resetli
25m'ye kadar, 1NC+1NO kontak, IP65, Kilitlemeli ve buton resetli
25m'ye kadar, 2NC+1NO kontak, Sarı kapaklı, IP65, Kilitlemeli ve buton resetli
25m'ye kadar, 1NO+1NC kontak, 24VDC Led'li, IP65, Kilitlemeli ve buton resetli
50m'ye kadar, 1NO+1NC kontak, IP65, Kilitlemeli ve buton resetli
50m'ye kadar, 2NC kontak, IP65, Kilitlemeli ve buton resetli
75m'ye kadar, 3NC+1NO kontak, Entegre Acil Durdurma Butonu, IP67
2X75m'ye kadar, İki Yönlü, 2NC + 2NO kontak, IP 65, Kilitlemeli ve buton resetli

3SE7120-1BF00	678,80
3SE7120-1BH00	743,60
3SE7150-1BD00	678,80
3SE7150-1BH00	743,60
3SE7150-1BD04	1.075,80
3SE7140-1BD00	1.581,80
3SE7140-1BF00	1.581,80
3SE7141-1EG10	1.359,60
3SE7160-1AE00	1.688,40

Aksesuarlar

10m Çelik Halat
20m Çelik Halat
50m Çelik Halat
Kablo Keleççesi, Oval, 2xø4 mm
Gergi Yayı, 35N, 50m'ye Kadar olan Bağlantılarda
Gergi Yayı, 35N'dan Büyük Uygulamalarda, 2x75m'ye Kadar olan Bağlantılarda
Gerdirme Aparatı, ön gergiyi hassas ayarlama, M6 x 60
Gerdirme Aparatı, ön gergiyi hassas ayarlama, M6 x 110
Halat Makarası, Halatın yönünü değiştirmek için kullanılır, ø4 mm
Halat Makarası Sabitleme Aparatı
Delikli Vida, M8, Halatı Sabitlemek için kullanılır
Halat Yuvası, halat yönü değişimi ve sabitleme noktalarında güçlendirilmiş iletim için, ø4mm

3SE7910-3AA	234,40
3SE7910-3AC	463,00
3SE7910-3AH	1.157,20
3SE7941-1AC	42,80
3SE7931-1AD	101,20
3SE7931-1AE	114,40
3SE7950-1AB	50,60
3SE7950-1AD	140,80
3SE7921-1AC	55,00
3SE7921-1AA	13,20
3SE7920-1AB	34,00
3SE7930-1AD	8,80

Bant Kaydı Şalteri, Metal Gövde

2NO + 2NC Kontak, IP 65
2NO + 2NC Kontak, IP 65, 24VDC LED'li

3SE7310-1AE00	2.181,40
3SE7310-1AE04	2.564,00

Açıklama	Res. No	Sipariş No	Birim Fiyatı TL	Min. Sipariş Adedi
----------	---------	------------	-----------------	--------------------

31 mm Komple Set, 1NO-1NC Ani Hareketli Kontak

Plastik Gövde



1 Dikey teflon buton tahrikli
2 Dikey plastik makara (10 mm çap) tahrikli
3 Plastik makara (13 mm çap) kollu tahrikli
4 Köşegen plastik makara (13 mm çap) tahrikli
5 Kol uzunluğu ayarlanabilir sağ-sol plastik makara (19 mm çap) tahrikli
6 Sağ-sol plastik makara (19 mm çap) tahrikli, kol uzunluğu 21 mm
7 Spiral yay tahrikli
8 Kol uzunluğu ayarlanabilir alüminyum çubuk (200 mm) tahrikli

1	3SE5232-OCC05	69,40	1
2	3SE5232-OHD03	88,00	1
3	3SE5232-OHE10	101,20	1
4	3SE5232-OHF10	101,20	1
5	3SE5232-OHK50	119,80	1
6	3SE5232-OHK21	104,40	1
7	3SE5232-OHR01	129,80	1
8	3SE5232-OHK80	126,40	1

Metal Gövde



7 Dikey teflon buton tahrikli
8 Dikey paslanmaz çelik buton tahrikli
9 Dikey plastik makara (10 mm çap) tahrikli
10 Plastik makara (13 mm çap) kollu tahrikli
1 Köşegen plastik makara (13 mm çap) tahrikli
2 Sağ-sol plastik makara (19 mm çap) tahrikli
3 Kol uzunluğu ayarlanabilir (delikli) sağ-sol plastik makara (19 mm çap) tahrikli
4 Kol uzunluğu ayarlanabilir sağ-sol plastik makara (19 mm çap) tahrikli

1	3SE5212-OCC05	101,20	1
10	3SE5212-OCB01	127,60	1
2	3SE5212- OCD03	121,00	1
3	3SE5212-OCE10	129,80	1
4	3SE5212-OCF10	129,80	1
6	3SE5212-OCK21	138,60	1
9	3SE5212-OCK60	162,80	1
5	3SE5212-OCK50	154,00	1

40 mm Komple Set, 1NO-1NC Ani Hareketli Kontak

Plastik Gövde



12 Dikey paslanmaz çelik buton tahrikli
13 Dikey plastik buton tahrikli
14 Dikey plastik makara (13 mm çap) tahrikli
15 Plastik makara (22 mm çap) kollu tahrikli
16 Köşegen plastik makara (22 mm çap) tahrikli
17 Sağ-sol plastik makara (19 mm çap) tahrikli, kol uzunluğu 27 mm
18 Spiral yay tahrikli
19 Kol uzunluğu ayarlanabilir (delikli), sağ-sol plastik makara (19 mm çap) tahrikli
20 Kol uzunluğu ayarlanabilir sağ-sol plastik makara (19 mm çap) tahrikli
21 Kol uzunluğu ayarlanabilir alüminyum çubuk (200 mm) tahrikli

12	3SE5132-OCB01	103,40	1
13	3SE5132-OCC03	112,20	1
14	3SE5132- OCD05	118,80	1
15	3SE5132-OCE05	130,80	1
16	3SE5132-OCF05	130,80	1
17	3SE5132-OCJ01	139,80	1
18	3SE5132-OCR01	138,60	1
19	3SE5132-OCJ60	158,40	1
20	3SE5132-OCJ50	149,60	1
23	3SE5132-OCJ80	156,20	1

Metal Gövde



18 Dikey paslanmaz çelik buton tahrikli
19 Dikey paslanmaz çelik makara (13 mm çap) tahrikli
20 Plastik makara (22 mm çap) kollu tahrikli
21 Köşegen plastik makara (22 mm çap) tahrikli
22 Sağ-sol metal makara (19 mm çap) tahrikli, kol uzunluğu 27 mm
23 Spiral yay tahrikli
18 Sağ-sol plastik makara (19 mm çap) tahrikli, kol uzunluğu 27 mm
19 Kol uzunluğu ayarlanabilir (delikli), sağ-sol plastik makara (19 mm çap) tahrikli
20 Kol uzunluğu ayarlanabilir sağ-sol plastik makara (19 mm çap) tahrikli
21 Kol uzunluğu ayarlanabilir alüminyum çubuk (200 mm) tahrikli

21	3SE5112-OCC02	187,00	1
22	3SE5112- OCD02	209,00	1
15	3SE5112-OCE01	179,40	1
16	3SE5112-OCF01	179,40	1
17	3SE5112-OCH02	234,40	1
18	3SE5112-OCR01	177,00	1
17	3SE5112-OCH01	201,40	1
19	3SE5112-OCH60	221,00	1
20	3SE5112-OCH50	212,40	1
23	3SE5112-OCH80	225,40	1

• Aksesuarlar ve yedek kafaları 160 ve 161. sayfadan seçebilirsiniz.



1 2 3

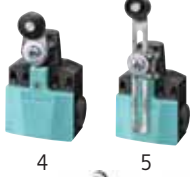

4 5



6 7 8



9 14 11



12 13 10



15 16



17 18 19



20 21



22

50 mm Komple Set, 1NO-1NC Ani Hareketli Kontak

Plastik Gövde

Dikey teflon buton tahrikli
Dikey plastik makara (10 mm çap) tahrikli
Plastik makara (13 mm çap) kollu tahrikli
Sağ-Sol plastik makara (19 mm çap) tahrikli
Kol uzunluğu ayarlanabilir sağ-sol plastik makara (19 mm çap) tahrikli

Res. No	Sipariş No	Birim Fiyatı TL	Min. Sipariş Adedi
1	3SE5242-OCC05	93,40	1
2	3SE5242-OHD03	114,40	1
3	3SE5242-OHE10	127,60	1
4	3SE5242-OHK21	129,80	1
5	3SE5242-OHK50	147,40	1

56 mm Komple Set, 1NO-1NC Ani Hareketli Kontak

Metal Gövde

Dikey paslanmaz çelik buton tahrikli
Dikey paslanmaz çelik makara (13 mm çap) tahrikli
Plastik makara (22 mm çap) kollu tahrikli
Köşegen plastik makara (22 mm çap) tahrikli
Spiral yay tahrikli
Sağ-Sol plastik makara (19 mm çap) tahrikli, kol uzunluğu 27 mm
Kol uzunluğu ayarlanabilir (delikli), sağ-sol plastik makara (19 mm çap) tahrikli
Kol uzunluğu ayarlanabilir alüminyum çubuk (200 mm) tahrikli
Dikey paslanmaz çelik buton tahrikli
Sağ-sol plastik makara (19 mm çap) tahrikli (çift makara, çift kol)
Sağ-sol çelik makara tahrikli, kol uzunluğu 27 mm
Kol uzunluğu ayarlanabilir sağ-sol plastik makara (19 mm çap) tahrikli

Res. No	Sipariş No	Birim Fiyatı TL	Min. Sipariş Adedi
6	3SE5122-OCC02	187,00	1
7	3SE5122- OCD02	209,00	1
8	3SE5122-OCE01	179,40	1
9	3SE5122-OCF01	179,40	1
10	3SE5122-OCR01	177,00	1
11	3SE5122-OCH01	201,40	1
12	3SE5122-OCH60	221,00	1
13	3SE5122-OCH80	225,40	1
14	3SE5122-OCB01	140,80	1
15	3SE5122-OCT11	331,00	1
11	3SE5122-OCH02	234,40	1
16	3SE5122-OCH50	212,40	1

30 mm Kompakt Komple Set, 1NO-1NC Ani Hareketli Kontak

Metal Gövde

Dikey buton tahrikli
Dikey seviyesi ayarlanabilir buton tahrikli (M12x1)
Dikey makara tahrikli
Sağ-Sol makara tahrikli
Dikey buton tahrikli

















Res. No	Sipariş No	Birim Fiyatı TL	Min. Sipariş Adedi
17	3SE5413-OCC20-1EA2	177,00	1
18	3SE5413-OCC21-1EA2	199,00	1
19	3SE5413-OCD20-1EA2	185,80	1
20	3SE5413-OCN20-1EA2	194,80	1
21	3SE5413-OCC22-1EA2	199,00	1

30 mm Açık Tip Nihayet Şalteri

Teflon buton tahrikli, 1NO/1NC, IP 20, 30 mm
Teflon buton tahrikli, 1NO/2NC, IP 10, 30 mm

Res. No	Sipariş No	Birim Fiyatı TL	Min. Sipariş Adedi
22	3SE5250-OCC05	77,00	1
-	3SE5250-OLC05	77,00	1

• Aksesuarlar ve yedek kısımları 160 ve 161. sayfadan seçebilirsiniz.

Açıklama	Res. No	Sipariş No	Birim Fiyatı TL	Min. Sipariş Adedi
SIRIUS 3SE5 Kafalar				
 1				
 2				
 3				
 4				
 5				
 6				
 7				
 8				
 9				
 10				
 11				
 12				
 13				
 14				
 15				
 16				
 17				
Koruma kapağı (3SE5.....-C05 serisi için)*	1	3SE5000-0AC30	16,40	1
Dikey paslanmaz çelik buton*	2	3SE5000-0AB01	29,80	1
Dikey plastik makara(10mm çap)*	3	3SE5000-0AD03	23,00	1
Dikey paslanmaz çelik makara (10mm çap)*	3	3SE5000-0AD04	58,40	1
Dikey plastik makara (ortadan sabitleme)*	4	3SE5000-0AD10	47,40	1
Dikey paslanmaz çelik makara (10mm çap) (Ortadan Sabitleme)*	4	3SE5000-0AD11	83,60	1
Plastik makara (13mm çap) kollu*	5	3SE5000-0AE10	36,40	1
Köşegen plastik makara(13mm çap)*	6	3SE5000-0AF10	36,40	1
Spiral yay, plastik toplam uzunluk 142,5mm*	7	3SE5000-0AR01	68,20	1
Dikey paslanmaz çelik buton*	8	3SE5000-0AC02	79,20	1
Dikey paslanmaz çelik makara(13mm çap)*	9	3SE5000-0AD02	100,00	1
Plastik makara(22mm çap) kollu*	10	3SE5000-0AE01	69,40	1
Köşegen plastik makara(22mm çap)*	6	3SE5000-0AF01	69,40	1
Spiral yay, paslanmaz çelik (toplam uzunluk 142,5 mm)*	7	3SE5000-0AR02	105,60	1
SIRIUS 3SE5 Sağ-Sol Açışal Hareketli Kafalar				
Sağ-sol tahrik temel eleman (plastik)*	11	3SE5000-0AK00	25,40	1
Sağ-sol tahrik temel eleman (metal)*	11	3SE5000-0AH00	72,60	1
Sağ-sol, plastik makara (19 mm çap), kol uzunluğu 21 mm*	12	3SE5000-0AA21	15,40	1
Sağ-sol, metal makara (19 mm çap), kol uzunluğu 21 mm*	13	3SE5000-0AA22	50,60	1
Sağ-sol, plastik makara (19 mm çap), kol uzunluğu 35 mm*	14	3SE5000-0AA15	30,80	1
Kol uzunluğu ayarlı (delikli) sağ-sol, plastik makara (19 mm çap)*	15	3SE5000-0AA60	41,80	1
Kol uzunluğu ayarlanabilir sağ-sol, plastik makara (19 mm çap)*	16	3SE5000-0AA50	33,00	1
Kol uzunluğu ayarlanabilir çubuk (200 mm)*	17	3SE5000-0AA80	40,80	1

* SIRIUS 3SE5250 Açık tip şalterler ve 3SE5413 Kompakt nihayet şalterleri ile kullanıma uygun değildir.

Açıklama	Res. No	Sipariş No	Birim Fiyatı TL	Min. Sipariş Adedi
----------	---------	------------	-----------------	--------------------

SIRIUS 3SE5 Kontakt Blokları

Yavaş hareketli (Slow Action), 1NO-1NC*	-	3SE5000-0BA00	67,00	1
Ani hareketli (Snap Action), 1NO-1NC*	-	3SE5000-0CA00	62,80	1
Ani hareketli altın kaplama (Snap Action), 1NO-1NC*	-	3SE5000-0CA00-1AC1	224,40	1
Yavaş hareketli (Slow Action), 1NO-2NC*	-	3SE5000-0KA00	74,80	1
Ani hareketli (Snap Action), 1NO-2NC*	-	3SE5000-0LA00	69,40	1
Yavaş hareketli (Slow Action with make break before), 1NO-2NC*	-	3SE5000-0MA00	69,40	1

1

2



3

Kablo Bağlantı Aksesuarları

M12, 0,25mm ² 4 Kutup, maksimum 250V, 4A*	1	3SY3127	78,00	1
M12, 0,25mm ² 5 Kutup, maksimum 250V, 4A*	1	3SY3128	86,80	1
M12, 0,25mm ² 8 Kutup, maksimum 250V, 4A*	2	3SY3134	201,40	1
Rakor*	3	3SX9926	27,40	1

* SIRIUS 3SE5250 Açık tip şalterler ve 3SE5413 Kompakt nihayet şalterleri ile kullanıma uygun değildir.

8WD 50 mm Sinyal Kolonları

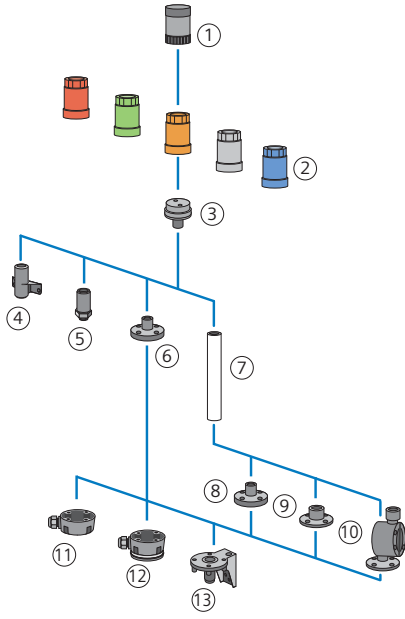

8WD 70 mm Sinyal Kolonları

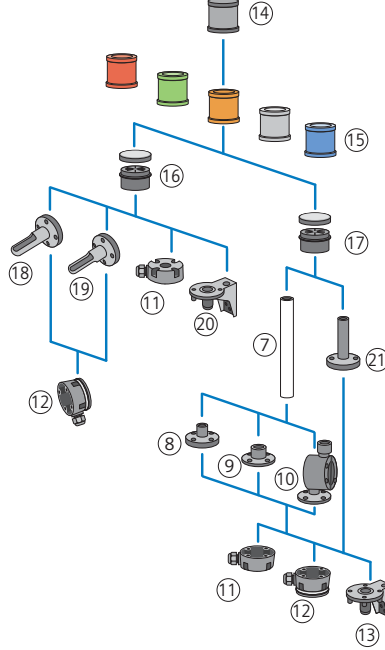

8WD Tekli Sinyal Kolonları

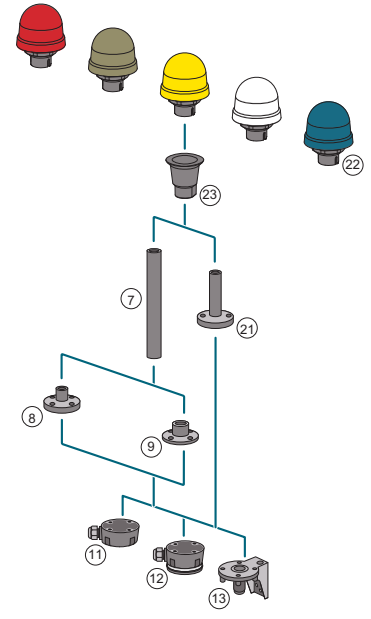

Açıklama	Simge No	Sipariş No	Birim Fiyatı TL
----------	----------	------------	-----------------

Korna



8WD4420-0FA

80 db, 24VAC/DC, 50mm
80 db, 230VAC, 50 mm
85 dB, Pals ya da sürekli ton ayarlanabilir 24VAC/DC, 70mm
100 dB, 8 Tonlu, Ses ayarlanabilir 230VAC, 70mm
100 dB, 8 Tonlu, Ses ayarlanabilir 24VAC/DC, 70mm
108 dB, IP 40, 24V DC, 70mm

1	8WD4220-0FA	288,20
1	8WD4250-0FA	325,60
14	8WD4420-0FA	286,00
14	8WD4450-0EA2	488,40
14	8WD4420-0EA2	441,00
14	8WD4420-0EA	308,00

Entegre LED'li Sinyal Elemanı, 24VAC/DC, IP 65



8WD4220-5AC

Kalıcı Işıklı, Kırmızı, 50mm
Kalıcı Işıklı, Yeşil, 50mm
Kalıcı Işıklı, Sarı, 50mm
Kalıcı Işıklı, Şeffaf, 50 mm
Kalıcı Işıklı, Mavi, 50mm

2	8WD4220-5AB	357,40
2	8WD4220-5AC	357,40
2	8WD4220-5AD	357,40
2	8WD4220-5AE	357,40
2	8WD4220-5AF	357,40



8WD4420-5AB

Kalıcı Işıklı, Kırmızı, 70mm
Kalıcı Işıklı, Yeşil, 70mm
Kalıcı Işıklı, Sarı, 70mm
Kalıcı Işıklı, Şeffaf, 70mm
Kalıcı Işıklı, Mavi, 70mm

15	8WD4420-5AB	287,00
15	8WD4420-5AC	287,00
15	8WD4420-5AD	287,00
15	8WD4420-5AE	308,00
15	8WD4420-5AF	308,00

Flaşör Tip, Kırmızı, 70mm
Flaşör Tip, Yeşil, 70mm
Flaşör Tip, Sarı, 70mm

15	8WD4420-5BB	404,80
15	8WD4420-5BC	404,80
15	8WD4420-5BD	404,80

BA15d Akkor Lamba/ LED Uyumlu (LED ya da Akkor Lamba Ayrı Sipariş Edilir) Sinyal Elemanı, 12-230VAC-DC



8WD4400-1AD

Kalıcı Işıklı, Kırmızı, 70mm
Kalıcı Işıklı, Yeşil, 70mm
Kalıcı Işıklı, Sarı, 70mm
Kalıcı Işıklı, Şeffaf, 70mm
Kalıcı Işıklı, Mavi, 70mm

15	8WD4400-1AB	149,60
15	8WD4400-1AC	149,60
15	8WD4400-1AD	149,60
15	8WD4400-1AE	149,60
15	8WD4400-1AF	149,60

- Conta dahildir. Maksimum 5 elemana kadar bağlantı yapılabilir. IP65 korumalıdır.
- Montaj elemanları ve diğer aksesuarları 163. sayfadan seçim yapabilirsiniz.

Açıklama	Simge No	Sipariş No	Birim Fiyatı TL
----------	----------	------------	-----------------

Entegre LED'li Tekli Sinyal Lambası, 24VAC/DC, IP 65

Kalıcı Işıklı, Kırmızı	22	8WD5320-5AB	608,40
Kalıcı Işıklı, Yeşil	22	8WD5320-5AC	608,40
Kalıcı Işıklı, Sarı	22	8WD5320-5AD	608,40



8WD5320-5AB



8WD4408-0AA

BA15d Akkor Lamba/ LED Uyumlu (LED ya da Akkor Lamba Ayrı Sipariş Edilir) , Tekli Sinyal Lambası , 12-230VAC-DC, IP 65

Kalıcı Işıklı, Kırmızı	22	8WD5300-1AB	229,80
Kalıcı Işıklı, Yeşil	22	8WD5300-1AC	229,80
Kalıcı Işıklı, Sarı	22	8WD5300-1AD	229,80
Kalıcı Işıklı, Şeffaf	22	8WD5300-1AE	229,80
Kalıcı Işıklı, Mavi	22	8WD5300-1AF	229,80

Bağlantı Elemanları

Boruya ve zemine montaj bağlantı elemanı (alt-üst sabitleme), 50 mm	3	8WD4208-0AA	172,80
Braket ve zemine montaj bağlantı elemanı (alt-üst sabitleme), 70 mm	16	8WD4408-0AB	167,20
Boruya montaj bağlantı elemanı (alt-üst sabitleme), 70 mm	17	8WD4408-0AA	170,40
Tekli sinyal lambası boruya montaj elemanı	23	8WD5308-0EG	52,80



8WD4208-0CD



8WD4208-0EH



8WD4208-0DE



8WD4308-0CA



8WD4308-0CB

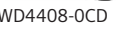

8WD4408-0CD



8WD4308-0DB



8WD4308-0EE



8WD4408-0DF



8WD4308-0DC



8WD4308-0DD



8WD4308-0DA



8WD4308-0DE



8WD4408-0CC

Montaj Elemanları

Duvara bağlantı braketi, plastik, ayaksız ve borusuz montaj, 50 mm'e uyumlu	4	8WD4208-0CD	70,40
Deliğe(M18) bağlantı elemanı, metal, ayaksız ve borusuz montaj, 50 mm'e uyumlu	5	8WD4208-0EH	71,40
Borusuz bağlantı için plastik bağlantı ayağı , 50mm'e uyumlu	6	8WD4208-0DE	128,80
Duvara bağlantı braketi (tek yönlü), ayaksız ve borusuz montaj, 70mm'e uyumlu	18	8WD4308-0CA	96,80
Duvara bağlantı braketi (çift yönlü), ayaksız ve borusuz montaj, 70mm'e uyumlu	19	8WD4308-0CB	101,20
Temel montaj braketi, ayaksız ve borusuz montaj, 70mm'e uyumlu	20	8WD4408-0CD	73,80
Boru (uzunluk 150 mm), 50 mm ve 70 mm'e uyumlu	7	8WD4308-0EE	140,80
Boru (uzunluk 250 mm), 50 mm ve 70 mm'e uyumlu	7	8WD4308-0EA	94,60
Boru (uzunluk 400 mm), 50 mm ve 70 mm'e uyumlu	7	8WD4308-0EB	129,80
Boru (uzunluk 1000 mm), 50 mm ve 70 mm'e uyumlu	7	8WD4308-0ED	304,80
Boru ile bağlantı için plastik bağlantı ayağı, 50 mm ve 70 mm'e uyumlu	8	8WD4308-0DB	85,80
Boru (>400 mm) ile bağlantı için metal bağlantı ayağı, 50 mm ve 70mm'e uyumlu	9	8WD4308-0DC	181,40
Boru ile bağlantı için açısı (7,5°'lik artışlarla) ayarlanabilir plastik bağlantı ayağı, 50 mm ve 70 mm'e uyumlu	10	8WD4408-0DF	315,80
100 mm borulu montaj ayağı, 70 mm'e uyumlu	21	8WD4308-0DA	150,80
Soket, yandan kablo çıkışlı 50 mm ve 70 mm'e uyumlu	11	8WD4308-0DD	134,20
Soket , yandan kablo çıkışlı, manyetik sabitleme, 50mm ve 70mm'e uyumlu	12	8WD4308-0DE	354,20
Ayakla bağlantı için braket, 50 mm ve 70 mm'e uyumlu	13	8WD4408-0CC	73,80

BA 15d Akkor Lamba, BA 15d LED

24VAC/DC Akkor Lamba	-	8WD4328-1XX	24,20
230VAC/DC Akkor Lamba	-	8WD4358-1XX	27,40
Kırmızı LED 24VAC/DC	-	8WD4428-6XB	201,40
Yeşil LED 24VAC/DC	-	8WD4428-6XC	201,40
Sarı LED 24VAC/DC	-	8WD4428-6XD	201,40
Şeffaf LED 24VAC/DC	-	8WD4428-6XE	224,40
Mavi LED 24VAC/DC	-	8WD4428-6XF	224,40



8WD4428-6XE



3RS7020-1ET00



3RS7003-1AE00



3RS7005-1FW00



3RQ3900-0A



3RQ3901-0B



3RQ3902-0A

Giriş	Çıkış	Besleme Gerilimi	Sipariş No	Birim Fiyatı TL	Min. Sipariş Adedi
-------	-------	------------------	------------	-----------------	--------------------

Tekli Sinyal Dönüştürücüler, 2 Yollu Yalıtım, Pasif

YENİ

4..20mA	4..20mA	-	3RS7020-1ET00	561,00	1
---------	---------	---	---------------	--------	---

Tekli Sinyal Dönüştürücüler, 3 Yollu Yalıtım, Aktif

YENİ

0..10V	0..10V	24VAC/DC	3RS7000-1AE00	568,80	1
0..20mA	0..10V	24VAC/DC	3RS7002-1AE00	568,80	1
4..20mA	0..10V	24VAC/DC	3RS7003-1AE00	568,80	1
0..10V	0..20mA	24VAC/DC	3RS7000-1CE00	568,80	1
0..20mA	0..20mA	24VAC/DC	3RS7002-1CE00	568,80	1
4..20mA	0..20mA	24VAC/DC	3RS7003-1CE00	568,80	1
0..10V	4..20mA	24VAC/DC	3RS7000-1DE00	568,80	1
0..20mA	4..20mA	24VAC/DC	3RS7002-1DE00	568,80	1
4..20mA	4..20mA	24VAC/DC	3RS7003-1DE00	568,80	1

Çoklu Sinyal Dönüştürücüler, 3 Yollu Yalıtım, Aktif

YENİ

DIP Sviç ile Giriş / Çıkış Set Etme

0..10V, 0..20mA, 4..20mA	0..10V, 0..20mA, 4..20mA	24..240VAC/DC	3RS7005-1FW00	1.035,00	1
0..10V, 0..20mA, 4..20mA	0..50Hz, 0..100Hz, 0..1kHz, 0..10kHz	24..240VAC/DC	3RS7005-1KW00	1.200,00	1

DIP Sviç ile Giriş / Çıkış Set Etme, Manuel / Otomatik Seçim, Potansiyometre ile Çıkış Ayarlama

0..10V, 0..20mA, 4..20mA	0..10V, 0..20mA, 4..20mA	24..240VAC/DC	3RS7025-1FW00	1.335,40	1
--------------------------	--------------------------	---------------	---------------	----------	---

Universal Çoklu Sinyal Dönüştürücüler, Aktif

YENİ

DIP Sviç ile Giriş / Çıkış Set Etme

0..60mV, 0..100mV, 0..300mV, 0..500mV, 0..1V, 0..2V, 0..5V, 0..10V, 0..20V, 2..10V, 0..5mA, 0..10mA, 0..20mA, 4..20mA, -5..+5mA, -20..+20mA	0..10V, 0..20mA, 4..20mA	24..240VAC/DC	3RS7006-1FW00	1.276,00	1
--	--------------------------	---------------	---------------	----------	---

Akseuarlar

YENİ

Galvanik İzolasyon Plakası

Farklı potansiyele sahip cihazlar yan yana kullanıldığında elektriksel izolasyonu sağlamak için kullanılır

3RQ3900-0A	12,00	10
------------	-------	----

Bağlantı Köprüleri

2 Kutup
4 Kutup
8 Kutup
16 Kutup

3RQ3901-0A	5,40	10
3RQ3901-0B	8,80	10
3RQ3901-0C	15,40	10
3RQ3901-0D	25,40	10

Etiketler

5x5 mm - 100 adet

3RQ3902-0A	40,00	20
------------	-------	----



Açıklama	Besleme Gerilimi	Sipariş No	Birim Fiyatı TL	Min. Sipariş Adedi
----------	------------------	------------	-----------------	--------------------

Kuplaj Röleleri, Enversör Çıkışlı

YENİ

Çıkış Kuplaj Röleleri

1CO, Termal akım 6A	24VDC	3RQ3018-2AM08-0AA0	84,80	5
1CO, Termal akım 6A	24VAC/DC	3RQ3018-1AB00	119,80	5
1CO, Termal akım 6A	230VAC/DC	3RQ3018-1AF00	127,60	5

Giriş Kuplaj Röleleri

1CO, Termal akım 6A	24VAC/DC	3RQ3038-1AB00	140,80	5
1CO, Termal akım 6A	230VAC/DC	3RQ3038-1AF00	163,80	5



Kuplaj Röleleri Soketli Tip, Enversör Çıkışlı

YENİ

Çıkış Kuplaj Röleleri

1CO, Termal akım 6A	24VAC/DC	3RQ3118-1AB00	88,00	5
1CO, Termal akım 6A	230VAC/DC	3RQ3118-1AF00	115,40	5
1CO, Termal akım 6A	24VDC	3RQ3118-1AM00	77,00	5

3RQ3118-1AB0

Kuplaj Röleleri Transistör Çıkışlı

YENİ

Çıkış Kuplaj Röleleri

Akım taşıma kapasitesi DC/1mA..0,5A	11..30VDC	3RQ3050-1SM50	220,00	5
Akım taşıma kapasitesi DC/1mA..2A	11..30VDC	3RQ3052-1SM40	227,80	5
Akım taşıma kapasitesi AC/5mA..2A	11..30VDC	3RQ3052-1SM50	315,80	5
Akım taşıma kapasitesi DC/5mA..5A	11..30VDC	3RQ3055-1SM30	220,00	5
Akım taşıma kapasitesi DC/1mA..3A	110..230VAC/DC	3RQ3053-1SG30	236,40	5

Giriş Kuplaj Röleleri

Akım taşıma kapasitesi DC/10mA..0,5A	11..30VAC/DC	3RQ3070-1SB30	259,60	5
Akım taşıma kapasitesi DC/10mA..0,5A	110..230VAC/DC	3RQ3070-1SG30	280,40	5

3RQ3052-1SM4



Aksesuarlar

YENİ

Galvanik İzolasyon Plakası

Farklı potansiyele sahip cihazlar yan yana kullanıldığında elektriksel izolasyonu sağlamak için kullanılır

3RQ3900-0A	12,00	10
------------	-------	----

Bağlantı Köprüleri

2 Kutup	3RQ3901-0A	5,40	10
4 Kutup	3RQ3901-0B	8,80	10
8 Kutup	3RQ3901-0C	15,40	10
16 Kutup	3RQ3901-0D	25,40	10

Etiketler

5x5 mm - 100 adet	3RQ3902-0A	40,00	20
6X12 mm - 100 adet	3RQ3902-0B	88,00	20

3RQ3901-0B



3RQ3118 Soketli Tip Kuplaj Röleleri için Yedek Röle

3RQ3118-.AM00 için yedek röle	3TX7014-7BM00	42,80	15
3RQ3118-.AB00 için yedek röle	3TX7014-7BQ00	42,80	15
3RQ3118-.AF00 için yedek röle	3TX7014-7BP00	58,40	15

Açıklama	Besleme Gerilimi	Sipariş No	Birim Fiyatı TL	Min. Sipariş Adedi
----------	------------------	------------	-----------------	--------------------

PT Serisi Ürünler



LZXPT570024

PT Röle, 2CO Enversör Kontak, 8 Pin

230 VAC	LZX:PT270730	34,00	1
---------	--------------	-------	---

PT Röle, 3CO Enversör Kontak, 11 Pin

24VDC	LZX:PT370024	31,80	1
24 VAC	LZX:PT370524	31,80	1
115 VAC	LZX:PT370615	36,40	1
230 VAC	LZX:PT370730	36,40	1

PT Röle, 4CO Enversör Kontak, 14 Pin

24 VDC	LZX:PT570024	31,80	1
24 VAC	LZX:PT570524	31,80	1
115 VAC	LZX:PT570615	36,40	1
230 VAC	LZX:PT570730	36,40	1

PT Soket

8 Pinli için soket

LZS:PT78720	24,20	1
-------------	-------	---

11 Pinli için soket

LZS:PT78730	24,20	1
-------------	-------	---

14 Pinli için soket

LZS:PT78740	24,20	1
-------------	-------	---



LZSPT78720

RT Serisi Ürünler



LZXRT424730

RT Röle, 1CO Enversör Kontak, 8 Pin

24 VDC	LZX:RT314024	22,00	1
24 VAC	LZX:RT314524	23,00	1
230 VAC	LZX:RT314730	37,40	1

RT Röle, 2CO Enversör Kontak, 8 Pin

24VDC	LZX:RT424024	23,00	1
24 VAC	LZX:RT424524	23,00	1
230 VAC	LZX:RT424730	36,40	1

RT Soket

LZS:RT78726	26,40	1
-------------	-------	---



LZSRT78726

MT Serisi Ürünler



LZXMT321024

MT Röle, 3CO Enversör Kontak, 11 Pin

24 VDC	LZX:MT321024	91,40	1
24VAC	LZX:MT326024	91,40	1
115VAC	LZX:MT326115	104,40	1
230VAC	LZX:MT326230	104,40	1

MT Soket

LZS:MT78750	26,40	1
-------------	-------	---



LZSMT78750

Aksesuarlar



LZSRT17040

PT serisi etiket

LZS:PT17040	2,00	10
-------------	------	----

PT röle klips

LZS:PT17024	3,00	10
-------------	------	----

RT serisi etiket

LZS:RT17040	2,20	10
-------------	------	----

RT röle için klips

LZS:RT17016	3,00	10
-------------	------	----

MT röle için klips

LZS:MT28800	6,60	1
-------------	------	---

PT/RT için 24V DC koruma diyodlu LED modülü

LZS:PTML0024	16,40	1
--------------	-------	---

PT/RT için 24V AC/DC LED modülü

LZS:PTML0524	18,80	1
--------------	-------	---

PT/RT için 110...230V AC/DC LED modülü

LZS:PTML0730	18,80	1
--------------	-------	---



LZSPT17024



LZSPTML0024

Açıklama	Besleme Gerilimi	Sipariş No	Birim Fiyatı TL	Min. Sipariş Adedi
----------	------------------	------------	-----------------	--------------------

Komple Set Ürünler



LZS:PT...

PT Serisi Komple Set Ürünler, 3CO Enversör Kontak, 11 Pin

Röle, Soket, LED Modülü, Etiket, Klips mekanizması dahil	24VDC	LZS:PT3A5L24	73,80	5
	24VAC	LZS:PT3A5R24	73,80	5
	230VAC	LZS:PT3A5T30	78,00	5

PT Serisi Komple Set Ürünler, 4CO Enversör Kontak, 14 Pin

Röle, Soket, LED Modülü, Etiket, Klips mekanizması dahil	24VDC	LZS:PT5A5L24	73,80	5
	24VAC	LZS:PT5A5R24	73,80	5
	230VAC	LZS:PT5A5T30	78,00	5



LZS:RT...

RT Serisi Komple Set Ürünler, 1CO Enversör Kontak, 8 Pin

Röle, Soket, LED Modülü, Etiket, Klips mekanizması dahil	24VDC	LZS:RT3A4L24	74,80	5
	24VAC	LZS:RT3A4R24	74,80	5
	230VAC	LZS:RT3A4T30	86,80	5

RT Serisi Komple Set Ürünler, 2CO Enversör Kontak, 8 Pin

Röle, Soket, LED Modülü, Etiket, Klips mekanizması dahil	24VDC	LZS:RT4A4L24	79,20	5
	24VAC	LZS:RT4A4R24	79,20	5
	230VAC	LZS:RT4A4T30	90,20	5



3RP2505-1AW30

Kontakt Sayısı	Zaman Ayar Aralığı	Besleme Gerilimi	Sipariş No	Birim Fiyatı TL	Min. Sipariş Adedi
----------------	--------------------	------------------	------------	-----------------	--------------------

SIRIUS 3RP2 Multifonksiyon Zaman Röleleri, LED'li

YENİ

13 Fonksiyonlu, 17,5 mm

1CO Kontakt	0,05s..100h	12..240VAC/DC	3RP2505-1AW30	446,60	1
-------------	-------------	---------------	---------------	--------	---

27 Fonksiyonlu, 22,5 mm

2CO Kontakt	0,05s..100h	12..240VAC/DC	3RP2505-1BW30	556,60	1
-------------	-------------	---------------	---------------	--------	---



3RP2511-1AW30

SIRIUS 3RP2 Çekmede Gecikmeli (ON-Delay) Zaman Röleleri, LED'li, 17,5 mm

YENİ

1CO Kontakt	0,5s..10s	12..240VAC/DC	3RP2511-1AW30	222,20	1
-------------	-----------	---------------	---------------	--------	---

1CO Kontakt	1s..30s	12..240VAC/DC	3RP2512-1AW30	222,20	1
-------------	---------	---------------	---------------	--------	---

1CO Kontakt	5s..100s	12..240VAC/DC	3RP2513-1AW30	222,20	1
-------------	----------	---------------	---------------	--------	---

1CO Kontakt	0,05s..100h	12..240VAC/DC	3RP2525-1AW30	288,20	1
-------------	-------------	---------------	---------------	--------	---

2CO Kontakt	0,05s..100h	12..240VAC/DC	3RP2525-1BW30	319,00	1
-------------	-------------	---------------	---------------	--------	---



3RP2535-1AW30

SIRIUS 3RP2 Bırakmada Gecikmeli (OFF-Delay) Zaman Röleleri, LED'li, 17,5 mm

YENİ

Kontrol Sinyali ile Kumanda

1CO Kontakt	0,05s..100h	12..240VAC/DC	3RP2535-1AW30	383,80	1
-------------	-------------	---------------	---------------	--------	---

Enerji ile Kumanda

1CO Kontakt	0,05s..600s	12..240VAC/DC	3RP2540-1AW30	396,00	1
-------------	-------------	---------------	---------------	--------	---



3RP2574-1NW30

SIRIUS 3RP2 Aç-Kapa (Flaşör) Zaman Röleleri, LED'li, 17,5 mm

YENİ

1CO Kontakt	0,05s..100h	12..240VAC/DC	3RP2555-1AW30	537,80	1
-------------	-------------	---------------	---------------	--------	---

SIRIUS 3RP2 Yıldız-Üçgen Zaman Röleleri, LED'li, 22,5 mm

YENİ

1NO-1NO(t) Gecikmeli	1s..20s	12..240VAC/DC	3RP2574-1NW30	288,20	1
----------------------	---------	---------------	---------------	--------	---

1NO-1NO(t) Gecikmeli	3s..60s	12..240VAC/DC	3RP2576-1NW30	288,20	1
----------------------	---------	---------------	---------------	--------	---



7PV1508-1AW30

SIRIUS 7PV15 Multifonksiyon Zaman Röleleri, LED'li, 17,5 mm

YENİ

7 Fonksiyonlu

1CO Kontakt	0,05s..100h	12..240VAC/DC	7PV1508-1AW30	276,00	1
-------------	-------------	---------------	---------------	--------	---

SIRIUS 7PV15 Çekmede Gecikmeli (ON-Delay) Zaman Röleleri, LED'li, 17,5 mm

YENİ

1CO Kontakt	0,05s..10s	200..240VAC-24VAC/DC	7PV1512-1AP30	156,20	1
-------------	------------	----------------------	---------------	--------	---

1CO Kontakt	5s..100s	200..240VAC-24VAC/DC	7PV1513-1AP30	156,20	1
-------------	----------	----------------------	---------------	--------	---

1CO Kontakt	0,05s..100s	100..240VAC-24VAC/DC	7PV1513-1AQ30	156,20	1
-------------	-------------	----------------------	---------------	--------	---

1CO Kontakt	0,05s..100h	12..240VAC/DC	7PV1518-1AW30	202,40	1
-------------	-------------	---------------	---------------	--------	---



7PV1513-1AQ3

SIRIUS 7PV15 Bırakmada Gecikmeli (OFF-Delay) Zaman Röleleri, LED'li, 17,5 mm

YENİ

1CO Kontakt	0,05s..100h	12..240VAC/DC	7PV1538-1AW30	250,80	1
-------------	-------------	---------------	---------------	--------	---

1CO Kontakt	0,05s..100s	12..240VAC/DC	7PV1540-1AW30	294,80	1
-------------	-------------	---------------	---------------	--------	---



7PV1538-1AW30

SIRIUS 7PV15 Yıldız-Üçgen Zaman Röleleri, LED'li, 17,5 mm

YENİ

2NO Kontakt	0,05s..100h	12..240VAC/DC	7PV1578-1BW30	232,00	1
-------------	-------------	---------------	---------------	--------	---

* Multifonksiyonlu zaman rölesinin fonksiyonları aşağıda belirtilmiştir.

- Çekmede Gecikme (ON-Delay), Bırakmada Gecikme (OFF-Delay), Flaşör, Kısa Süreli Açma, Kısa Süreli Kapatma, Pals, Toplamalı ON-Delay, Yıldız Üçgen, ...

Detaylı ürün fonksiyonlarını incelemek için aşağıdaki linklerden ürün teknik dökümanlarını indirebilirsiniz;

3RP2 Serisi için:

<https://support.industry.siemens.com/cs/tr/tr/view/102954829>

7PV1 Serisi:

<https://support.industry.siemens.com/cs/tr/tr/view/35210295>

Not: Kontaktörlere takılabilen zaman röleleri için SIRIUS programındaki ürünlerimizden faydalanabilirsiniz.Bkz. Sayfa 29

Açıklama	Trip Geciktirme Zaman Ayarı	Ölçüm Aralığı	Harici Besleme Gerilimi	Sipariş No	Birim Fiyatı TL
----------	-----------------------------	---------------	-------------------------	------------	-----------------

3UG4 Faz Sırası İzleme Röleleri

Otomatik Reset, 1CO	-	320..500VAC	-	3UG4511-1AP20	361,80
Otomatik Reset, 2CO	-	320..500VAC	-	3UG4511-1BP20	407,00

3UG4 Faz Sırası, Faz Kaybı ve Faz Asimetri İzleme Röleleri

Otomatik Reset, %10 asimetriye duyarlı, 1CO	-	160..690VAC	-	3UG4512-1AR20	413,60
---	---	-------------	---	---------------	--------

3UG4 Faz Sırası, Faz Kaybı, Faz Asimetri ve Düşük Gerilim İzleme Röleleri

Otomatik Reset, analog ayarlama, %20 asimetriye duyarlı, 2CO	1..20sn	160..690VAC	-	3UG4513-1BR20	515,80
--	---------	-------------	---	---------------	--------

3UG4 Faz Sırası, Faz Kaybı, Faz Asimetri, Düşük ve Yüksek Gerilim İzleme Röleleri

Otomatik ya da manuel reset, dijital ayarlama, 2 CO	1..20sn	160..690VAC	-	3UG4615-1CR20	749,00
---	---------	-------------	---	---------------	--------

3UG4 Faz Sırası, Faz Kaybı, Faz Asimetri, Düşük, Yüksek ve N- İletkenine Karşı Gerilim İzleme Röleleri

Otomatik ya da manuel reset, dijital ayarlama, 2 CO	1..20sn	160..690VAC	-	3UG4616-1CR20	805,20
---	---------	-------------	---	---------------	--------

3UG4 Monofaze Gerilim İzleme Röleleri

0,1..300 histeresis ayarlanabilir, 1CO	1..20sn	10..600VAC/DC	24..240VAC/DC	3UG4632-1AW30	587,40
--	---------	---------------	---------------	---------------	--------

3UG4 Düşük / Yüksek Akım İzleme Röleleri

0,01..5A histeresis ayarlanabilir, 1CO	1..20sn	0,05..10AAC/DC	24..240VAC/DC	3UG4622-1AW30	587,40
--	---------	----------------	---------------	---------------	--------

3UG4 Sıvı Seviye Kontrol Ürünleri

Sıvı Seviye Kontrol Rölesi

Hassasiyet 2..200kOhm, 1CO	0,5..10sn	-	24..240VAC/DC	3UG4501-1AW30	399,40
----------------------------	-----------	---	---------------	---------------	--------

Sıvı Seviye Rölesi Probu

500 mm, 3 telli, işletme sıcaklığı 90°C, işletme basıncı 10 bar	-	-	-	3UG3207-3A	358,60
---	---	---	---	------------	--------



3UG4511-1AP20



3UG4615-1CR20



3UG4501-1AW30



3UG3207-3A



3RN2000-1AW30



3RN2012-1BW30



3RS1040-1GW50

Açıklama	Kontak Sayısı	Besleme Gerilimi	Sipariş No	Birim Fiyatı TL	Min. Sipariş Adedi
----------	---------------	------------------	------------	-----------------	--------------------

SIRIUS 3RN2 PTC Termistör Motor Koruma Röleleri

YENİ

17,5 mm, Uygulanan Besleme Gerilimi = Çıkış Gerilimi

Otomatik reset	1CO	24..240VAC/DC	3RN2000-1AW30	244,20	1
Otomatik reset	1NO+1NC	24..240VAC/DC	3RN2010-1CW30	320,00	1

22,5 mm

Otomatik reset	2CO	24..240VAC/DC	3RN2010-1BW30	337,80	1
----------------	-----	---------------	---------------	--------	---

22,5 mm, ATEX Onaylı

Manuel reset	2CO	24..240VAC/DC	3RN2011-1BW30	399,40	1
Otomatik, manuel, harici reset	2CO	24..240VAC/DC	3RN2012-1BW30	564,40	1

22,5 mm, ATEX Onaylı, 2 Sensör Girişli

Otomatik, manuel, harici reset	1CO+1NO	24VAC/DC	3RN2023-1DW30	1.012,00	1
--------------------------------	---------	----------	---------------	----------	---

SIRIUS 3RS1 Sıcaklık Denetleme Röleleri

22,5 mm, PT100 Sıcaklık Sensörü Uyumlu

0°/+200°C	1NO+1NC	110..230VAC/DC	3RS1000-1CK20	584,00	1
-----------	---------	----------------	---------------	--------	---

45 mm, PT100 Sıcaklık Sensörü Uyumlu

-50°/+500°C	2X1CO+1NO	24..240VAC/DC	3RS1040-1GW50	1.257,40	1
-------------	-----------	---------------	---------------	----------	---



4AV..

Malzeme Cinsi	Akım	Giriş	Sipariş No	Birim Fiyatı TL	Min. Sipariş Adet
---------------	------	-------	------------	-----------------	-------------------

4AV4/5 DC Besleme / Güç Kaynakları

24V DC çıkış (DIN 19240) - Her türlü PLC uygulamalarına uygun	3	230-400+/-15	4AV4103-2EB00-0A	911,80	1
- İzole Trafo güvenliği	6	230-400+/-15	4AV4106-2EB00-0A	1.183,60	1
- Paralel çalışabilme	10	230-400+/-15	4AV4110-2EB00-0A	1.592,80	1
- Dokunmaya karşı korunmalı klemensler	25	400+/-20	4AV5125-2EB00-0A	2.005,40	1
- CE işareti, VDE 0551'e uygunluk	35	400+/-20	4AV5135-2EB00-0A	2.596,00	1
- Dalgalık seviyesi %5					
- Kompakt tasarım ve hazır çözüm					

Malzeme Cinsi	Anma Gücü (VA)	Sipariş No	Birim Fiyatı TL	Min. Sipariş Adet
---------------	----------------	------------	-----------------	-------------------

4AX3002 Kumanda Trafoları



4AX..

230-400 V/24V (50-60 Hz)

- CE işareti, DIN EN 61558-2-2'ye uygunluk	50	4AX3 002-3HA50-0B	145,20	1
- Şebekeye uyumlu kolaylaştırıcı primer de ± 15V konnektörleri	100	4AX3 002-3HA10-0B	187,00	1
- 50°C ortam sıcaklığı için tanımlı güç değerleri	160	4AX3 002-3HA16-0B	226,60	1
- Galvanik ayırım sayesinde yüksek izolasyon	250	4AX3 002-3HA03-0B	292,60	1
- Vidalı, soketli ve lehimlenebilen klemensler	400	4AX3 002-3HA04-0B	451,00	1
	630	4AX3 002-3HA06-0B	657,80	1

400V / 230 V (50-60 Hz) Kumanda Trafoları

- CE işareti, DIN EN 61558-2-2'ye uygunluk	50	4AX3 002-3ED50-0B	149,60	1
- Şebekeye uyumlu kolaylaştırıcı primer de ± 15V konnektörleri	100	4AX3 002-3ED10-0B	188,00	1
- 50°C ortam sıcaklığı için tanımlı güç değerleri	160	4AX3 002-3ED16-0B	242,00	1
- Galvanik ayırım sayesinde yüksek izolasyon	250	4AX3 002-3ED03-0B	308,00	1
- Vidalı, soketli ve lehimlenebilen klemensler	400	4AX3 002-3ED04-0B	484,00	1
	630	4AX3 002-3ED06-0B	698,40	1

3AE SION Vakum Kesiciler

YENİ



3AE1

7,2kV'dan 24kV'a kadar standart dahili tip SION Vakum Kesici

3AE1 ve yeni 3AE5 kompakt tip SION kesiciler her türlü standart Orta Gerilim uygulamalarında ve mevcut tesislerin yenilenmesinde kullanılabilir. 10.000 Açma-Kapama özelliği ve ekonomik oluşuyla çıkmaktadır. E2/M2/C2 sınıfı bu ürünün katalog numarası HG 11.02'dir. IEC62271-100 standardına uygundur.

- 1 Açma, 1 Kapama Bobini, trip ihbar sinyali, 12NO+12NC, 64 pinli fiş-priz bağlantısı, mekanik kilitlemeli ve 50Hz dir.
- Kutuplararası mesafe 210mm, Alt-Üst kontaklar arası mesafe 310 mm; Yardımcı Gerilim 110 VDC
- Daha fazla bilgi ve farklı opsiyonlar için satış birimlerimize danışınız.



3AE5

Tip	Anma Gerilimi (kV)	Anma Akımı (A)	Anma Kısa Devre Akımı (kA)	Sipariş No	Birim Fiyatı Euro	Min. Sipariş Adet
3AE	7,2	800	16	3AE5082-1AE40-0EN2	7.748,00	1
3AE	7,2	1250	16	3AE5082-2AE40-0EN2	7.995,00	1
3AE	7,2	800	20	3AE5083-1AE40-0EN2	7.748,00	1
3AE	7,2	1250	20	3AE5083-2AE40-0EN2	8.459,00	1
3AE	7,2	800	25	3AE5084-1AE40-0EN2	8.446,00	1
3AE	7,2	1250	25	3AE5084-2AE40-0EN2	9.419,00	1
3AE	7,2	2000	25	3AE5084-4AE40-0EN2	13.767,00	1
3AE	7,2	800	31,5	3AE5085-1AE40-0EN2	9.819,00	1
3AE	7,2	1250	31,5	3AE5085-2AE40-0EN2	11.027,00	1
3AE	7,2	2000	31,5	3AE5085-4AE40-0EN2	14.525,00	1
3AE	7,2	2500	31,5	3AE5085-6AE40-0EN2	15.707,00	1
3AE	7,2	3150	40	3AE1086-7AE40-0EN2	22.582,00	1
3AE	12	800	16	3AE5182-1AE40-0EN2	7.748,00	1
3AE	12	1250	16	3AE5182-2AE40-0EN2	8.075,00	1
3AE	12	800	20	3AE5183-1AE40-0EN2	7.748,00	1
3AE	12	1250	20	3AE5183-2AE40-0EN2	8.628,00	1
3AE	12	800	25	3AE5184-1AE40-0EN2	8.446,00	1
3AE	12	1250	25	3AE5184-2AE40-0EN2	9.390,00	1
3AE	12	2000	25	3AE5184-4AE40-0EN2	13.755,00	1
3AE	12	2500	25	3AE5184-6AE40-0EN2	15.337,00	1
3AE	12	800	31,5	3AE5185-1AE40-0EN2	10.271,00	1
3AE	12	1250	31,5	3AE5185-2AE40-0EN2	10.573,00	1
3AE	12	2000	31,5	3AE5185-4AE40-0EN2	14.524,00	1
3AE	12	2500	31,5	3AE5185-6AE40-0EN2	15.707,00	1
3AE	12	1250	40	3AE1186-2AE40-0EN2	17.626,00	1
3AE	12	2000	40	3AE1186-4AE40-0EN2	19.616,00	1
3AE	12	2500	40	3AE1186-6AE40-0EN2	20.691,00	1
3AE	12	3150	40	3AE1186-7AE40-0EN2	23.754,00	1
3AE	17,5	800	25	3AE5284-1AE40-0EN2	10.333,00	1
3AE	17,5	1250	25	3AE5284-2AE40-0EN2	11.453,00	1
3AE	17,5	2000	25	3AE5284-4AE40-0EN2	14.802,00	1
3AE	17,5	2500	25	3AE5284-6AE40-0EN2	16.352,00	1
3AE	17,5	3150	40	3AE1286-7AE40-0EN2	24.521,00	1
3AE	24	800	25	3AE5324-1AE40-0EN2	14.205,00	1
3AE	24	1250	25	3AE5324-2AE40-0EN2	14.416,00	1
3AE	24	2000	25	3AE1324-4AE40-0EN2	18.423,00	1
3AE	24	2500	25	3AE1324-6AE40-0EN2	18.745,00	1

Opsiyonlar

Sipariş numarası sonuna -Z eklenerek aşağıdaki özellikler kesici ile birlikte seçilebilir. Daha fazla opsiyon ve aksesuar eklemek için satış birimlerimize danışınız

F20	Rutin Test Raporu	-
F30	Kesici Yay Kurma Kolu	81 Euro
B02	Uzun kablajlı Fiş-Priz 50cm	547 Euro
D90	Standart Kontak Kolu İzolasyonu	264 Euro
D91	Kısa Kontak Kolu İzolasyonu 24kV için	265 Euro

3AH4 Vakum Kesiciler



Ark ve Pota Ocaklarına yönelik Orta Gerilim Vakum Kesiciler

3AH4 kesicileri yüksek sayıda açma-kapama için tasarlanmıştır.

İlk 10.000 ve her 30.000 açma-kapamadan sonra özel bakımlarının yapılmasıyla kesicilerin Açma-Kapama Ömrü 120.000'dir.

Siemens Gebze'de 3AH4 Vakum Kesici Bakım Merkezimizde bu ürünün bakım hizmeti verilmektedir.

E2/M2/C2 sınıfı bu ürünün katalog numarası HG 11.04'tür. IEC62271-100 standardına uygundur.

Aşağıdaki ürün konfigürasyonlarında :

- Kutup aralıkları 350mm'dir.

- 2 Açma bobini, 1 Kapama Bobini, 1 Düşük gerilim bobini mevcuttur

- 12NO+12NC yardımcı kontaklar , 64 pinli fiş-priz bağlantısı, mekanik kilitlemeli ve 50Hz dir.

- Daha fazla bilgi ve farklı opsiyonlar için satış birimlerimize danışınız.

Tip	Anma Gerilimi (kV)	Anma Akımı	Anma Kısa Devre Akımı (kA)	Açıklamalar	Sipariş No	Birim Fiyatı Euro	Min. Sipariş Adet
3AH4	36	1250	31,5	İşletme Gerilimi 230VAC	3AH4305-2TK88-8KC2	83.817,00	1
3AH4	36	1250	31,5	İşletme Gerilimi 110VDC	3AH4305-2TE44-4EC2	83.817,00	1
3AH4	36	2000	31,5	İşletme Gerilimi 230VAC	3AH4305-4TK88-8KC2	84.261,00	1
3AH4	36	2000	31,5	İşletme Gerilimi 110VDC	3AH4305-4TE44-4EC2	84.261,00	1
3AH4	36	2500	31,5	İşletme Gerilimi 230VAC	3AH4305-6TK88-8KC2	89.121,00	1
3AH4	36	2500	31,5	İşletme Gerilimi 110VDC	3AH4305-6TE44-4EC2	89.121,00	1
3AH4	36	2500	40	İşletme Gerilimi 230VAC	3AH4306-6TK88-8KC2	112.218,00	1
3AH4	36	2500	40	İşletme Gerilimi 110VDC	3AH4306-6TE44-4EC2	112.218,00	1
3AH4	36	4000	40	İşletme Gerilimi 230VAC	3AH4306-8TK88-8KC2	184.282,00	1
3AH4	36	4000	40	İşletme Gerilimi 110VDC	3AH4306-8TE44-4EC2	184.282,00	1

Opsiyonlar

Sipariş numarası sonuna -Z eklenerek aşağıdaki özellikler kesici ile birlikte seçilebilir

Daha fazla opsiyon ve aksesuar eklemek için satış birimlerimize danışınız

B02	Uzun kablajlı Fiş-Priz 50cm	466	Euro
E14+E15*	85kV/185kV Dielektrik ve Darbe Dayanım Gerilimi	3.152	Euro
E24+E25*	95kV/195kV Dielektrik ve Darbe Dayanım Gerilimi	3.776	Euro
E19+E25	95kV/200kV Dielektrik ve Darbe Dayanım Gerilimi	4.274	Euro
F20	Rutin Test Raporu	0	Euro
F30	Kesici Yay Kurma Kolu	200	Euro
Y09	40,5kV Nominal Gerilim	741	Euro

* 3AH4306-8 nolu kesicilerde geçerli değildir.

Bu kesicide E19+E25 ile 95kV/200kV Dielektrik ve Darbe Dayanım Gerilimi sağlanabilir.

Kesici Tip	Açıklamalar	Sipariş No	Birim Fiyatı Euro	Min. Sipariş Adet
------------	-------------	------------	-------------------	-------------------

Aksesuar ve Yedek Malzemeler

3AH4305-2/4/6	Yedek Tüp	3AY1715-6L	15.206,00	1
3AH4306-6	Yedek Tüp	3AY1715-1M	21.465,00	1
3AH4305-7/8	Yedek Tüp	3AY1715-5M	26.750,00	1
3AH4306-7/8	Yedek Tüp	3AY1715-5M	26.750,00	1
3AE1/3AH	Kapama/1.Açma Bobini (100/124 V DC; 110/125V AC, 50/60 HZ)	3AY1510-5E	467,00	1
3AE/3AH	Kapama/1.Açma Bobini (200-250DC; 230-240VAC, 50/60Hz)	3AY1510-5F	467,00	1
3AE1/3AH1/3AH5	Motor(100V/110V/125VDC)	3AY1711-2E	1.243,00	1
3AH3/4	Motor(230-250 V AC; 220-250 V DC)	3AY1511-3F	1.932,00	1
3AE/3AH	Düşük Gerilim Bobini (110V DC)	3AX1103-2E	2.298,00	1
3AE/3AH	Düşük Gerilim Bobini (230VAC, 50 HZ)	3AX1103-2J	2.298,00	1

Diğer yedek parçalar için satış birimlerimize danışınız.

3AH5 Vakum Kesiciler

12kV'dan 36kV'a kadar dahili tip 3AH5 Vakum Kesici



Genel kullanım için uygun dahili tip 3AH5 kesiciler, Orta Gerilim Havai Hat, Kablolar, Trafolar, Generatörler, Kapasitörler, Filtre Devreleri, Motorlar ve Reaktörlerde rahatlıkla kullanılabilirler.

Daha küçük değerlerde kısa devre akım değerleri olan ama büyük nominal akımlı endüstriyel ihtiyaçlar için uygundur.

10.000 Açma-Kapama ömre sahiptir ve bakım gerektirmez.

E2/M2/C2 sınıfı bu ürünün katalog numarası HG 11.05'tir. IEC62271-100 standardına uygundur.

- 1 Açma, 1 Kapama Bobini, 12NO+12NC, 64 pinli fiş-priz bağlantısı, mekanik kilitlemeli ve 50Hz dir.

- Yardımcı Gerilim 110 VDC

- Daha fazla bilgi ve farklı opsiyonlar için satış birimlerimize danışınız.

Tip	Anma Gerilimi (kV)	Anma Akımı (A)	Anma Kısa Devre Akımı (kA)	Açıklama	Sipariş No	Birim Fiyatı Euro	Min. Sipariş Adet
3AH5	12	800	25	Kutuplararası mesafe 210mm	3AH5154-1ME40-5EM2	9.965,00	1
3AH5	12	1250	25	Kutuplararası mesafe 210mm	3AH5154-2ME40-5EM2	11.001,00	1
3AH5	12	1250	31,5	Kutuplararası mesafe 210mm	3AH5135-2ME40-5EM2	11.692,00	1
3AH5	17,5	800	25	Kutuplararası mesafe 210mm	3AH5214-1ME40-5EM2	10.513,00	1
3AH5	36	1250	16	Kutuplararası mesafe 350mm	3AH5312-2ME40-5EM2	15.290,00	1
3AH5	36	1250	25	Kutuplararası mesafe 350mm	3AH5314-2ME40-5EM2	19.959,00	1
3AH5	36	2000	25	Kutuplararası mesafe 350mm	3AH5314-4ME40-5EM2	22.999,00	1

Opsiyonlar

Sipariş numarası sonuna -Z eklenerek aşağıdaki özellikler kesici ile birlikte seçilebilir.

Daha fazla opsiyon ve aksesuar eklemek için satış birimlerimize danışınız

F20	Rutin Test Raporu	-
F30	Kesici Yay Kurma Kolu	83 Euro
B02	Uzun kablajlı Fiş-Priz 50cm	555 Euro

3AH3 Vakum Kesiciler

7,2kV'dan 36kV'a kadar dahili tip 3AH3 Vakum Kesici

10.000 Açma-Kapama ömre sahiptir ve bakım gerektirmez. 72kA, 6300A'e kadar uygulamaları vardır.

Yüksek nominal akım ve kısa devre kapasitesi sayesinde Generatör kesicisi olarak ya da ağır elektriksel çalışma koşulları için tasarlanmıştır.

IEC62271-100 standardına uygundur. IEEE C37.013 Standardının istediği özellikleri 3AH37 ve 3AH38 modelleriyle karşılar. E2/M2/C2 sınıfı bu ürünün katalog numarası HG 11.03'tür.

- 1 Açma, 1 Kapama Bobini, 12NO+12NC, 64 pinli fiş-priz bağlantısı, mekanik kilitlemeli ve 50Hz dir.

- Kutuplararası mesafe 350mm, Yardımcı Gerilim 110 VDC

- Daha fazla bilgi ve farklı opsiyonlar için satış birimlerimize danışınız.



Tip	Anma Gerilimi (kV)	Anma Akımı (A)	Anma Kısa Devre Akımı (kA)	Sipariş No	Birim Fiyatı Euro	Min. Sipariş Adet
3AH3	36	1250	31,5	3AH3305-2ME40-0ED2	30.813,00	1
3AH3	36	2000	31,5	3AH3305-4ME40-0ED2	30.942,00	1
3AH3	36	2500	31,5	3AH3305-6ME40-0ED2	33.119,00	1

Opsiyonlar

Sipariş numarası sonuna -Z eklenerek aşağıdaki özellikler kesici ile birlikte seçilebilir.

Daha fazla opsiyon ve aksesuar eklemek için satış birimlerimize danışınız

B02	Uzun kablajlı Fiş-Priz 50cm	547 Euro
E14+E15	85kV/185kV Dielektrik ve Darbe Dayanım Gerilimi	696 Euro
E24+E25	95kV/195kV Dielektrik ve Darbe Dayanım Gerilimi	822 Euro
F20	Rutin Test Raporu	-
F30	Kesici Yay Kurma Kolu	85 Euro
Y09	40,5kV Nominal Gerilim	394 Euro

3TM Vakum Kontaktörler

YENİ



7,2kV'dan 12kV'a kadar Yeni Nesil 3TM Vakum Kontaktörler

3TM Vakum Kontaktörler, Siemens orta gerilim komponent ailesinin yeni nesil kontaktörleridir.

3TM vakum kontaktörler 40 yıldan daha uzun bir önce geliştirilen ve kendini kanıtlamış vakum anahtarlama teknolojisini kullanmaktadır.

Siemens vakum tüpleri sürekli ve güvenilir olarak tüm servis ömürleri boyunca bakıma ihtiyaç duymadan hizmet verirler.

Ürün portföyü 12kV ve 450A'e kadar olup, işletme süresinden bağımsız elektrik ve mekanik açma-kapama sayısı bir milyondur. 3TM Vakum kontaktörler endüstriyel tesislerdeki yüksek sayıda açma kapama yapan motorlar, dağıtım şebekelerinin kapasitör bankları, reaktif güç kompanzasyonu, trafo, gemiler, maden ocakları, raylı sistemler, data merkezleri ve rüzgar enerjisi gibi farklı uygulamalarda kullanılabilir.

Bu ürünün katalog numarası HG 11.23'dir. IEC62271-106:2011 standardına uygundur.

3TM Standart Özellikler

- 4NO+4NC
- DC 110V
- Daha fazla bilgi ve farklı seçenekler için satış birimlerimize danışınız.

Tip	Anma Gerilimi (kV)	Anma Akımı (A)	Anma Kısa Devre Akımı (kA)	Açıklama	Sipariş No	Birim Fiyatı Euro	Min. Sipariş Adet
3TM	7,2	450	5	Mekanik kilitlemesiz	3TM3231-1FA21-2AC0	6.326,00	1
3TM	12	450	5	Mekanik kilitlemesiz	3TM3431-1FA21-2AC0	6.813,00	1

Daha fazla opsiyon ve aksesuar eklemek için satış birimlerimize danışınız

3TL Vakum Kontaktörler

7,2kV dahili tip 3TL Vakum Kontaktörler

7,2kV'dan 24kV'a kadar 3TL Vakum Kontaktörler, Orta Gerilim için 3 kutuplu elektromanyetik işletme mekanizmasından oluşmaktadır.

1.000.000 elektriksel işletme sayısına kadar çalışma ömrü ile çok sık açma kapama ihtiyacı duyulan küçük akımlı ihtiyaçlarda ekonomik çözümdür. Vakum kontaktörler ayrıca HRC sigorta ile beraber tasarlanmış olarak kullanılabilir. Ayrıca kontrol trafolu seçeneği de mevcuttur.

Bu ürünün katalog numarası HG 11.21'dir. IEC60470 standardına uygundur.

3TL8 Standart Özellikler

- İnce Tasarım
- 4NO+4NC (Secime Bağlı 6NO+5NC)
- AC/DC 110V-250V
- Daha fazla bilgi ve farklı seçenekler için satış birimlerimize danışınız.



Tip	Anma Gerilimi (kV)	Anma Akımı (A)	Anma Kısa Devre Akımı (kA)	Açıklama	Sipariş No	Birim Fiyatı Euro	Min. Sipariş Adet
3TL8	7,2	400	5	Mekanik kilitlemesiz	3TL8100-1BA05	5.399,00	1
3TL8	7,2	400	5	Sıra klemensli, mekanik kilitlemesiz	3TL8100-5BA00	6.334,00	1

3TL6 Standart Özellikler

- 6NO+5NC
- DC 110V
- Daha fazla bilgi ve farklı seçenekler için satış birimlerimize danışınız.



Tip	Anma Gerilimi (kV)	Anma Akımı (A)	Anma Kısa Devre Akımı (kA)	Açıklama	Sipariş No	Birim Fiyatı Euro	Min. Sipariş Adet
3TL6	7,2	450	5	Sıra klemensli, mekanik kilitlemesiz	3TL6123-0BF4	6.641,00	1
3TL6	12	400	5	Sıra klemensli, mekanik kilitlemesiz	3TL6525-0BF4	7.153,00	1

Daha fazla opsiyon ve aksesuar eklemek için satış birimlerimize danışınız



SINAMICS V20 KOMPAKT AC MOTOR HIZ KONTROL CİHAZLARI

Sinamics V20 AC Motor Hız Kontrol Cihazları
1 faz 230 V (Giriş) / 3 faz 230 V (Çıkış)

Nominal Güç (kW)	Nominal Çıkış Akımı (A)	Y x G x D* Boyutlar	Sipariş No	Birim Fiyatı Euro	Min. Sipariş Adet
0.12	0.9	142 x 68 x 108	6SL3210-5BB11-2UV1	176,00	1
0.25	1.7	142 x 68 x 108	6SL3210-5BB12-5UV1	188,00	1
0.37	2.3	142 x 68 x 108	6SL3210-5BB13-7UV1	199,00	1
0.55	3.2	142 x 68 x 128	6SL3210-5BB15-5UV1	217,00	1
0.75	3.9	142 x 68 x 128	6SL3210-5BB17-5UV1	234,00	1
1.1	6	160 x 140 x 164,5	6SL3210-5BB21-1UV0	264,00	1
1.5	7.8	160 x 140 x 164,5	6SL3210-5BB21-5UV0	298,00	1
2.2	11	182 x 184 x 169	6SL3210-5BB22-2UV0	363,00	1
3	13.6	182 x 184 x 169	6SL3210-5BB23-0UV0	421,00	1



Sinamics V20 AC Motor Hız Kontrol Cihazları
3 faz 400 V (Giriş) / 3 faz 400 V (Çıkış)

Nominal Güç (kW)	Nominal Çıkış Akımı (A)	Y x G x D* Boyutlar	Sipariş No	Birim Fiyatı Euro	Min. Sipariş Adet
0.37	1.3	150 x 90 x 145,5	6SL3210-5BE13-7UV0	369,00	1
0.55	1.7	150 x 90 x 145,5	6SL3210-5BE15-5UV0	389,00	1
0.75	2.2	150 x 90 x 145,5	6SL3210-5BE17-5UV0	401,00	1
1.1	3.1	166 x 90 x 145,5	6SL3210-5BE21-1UV0	433,00	1
1.5	4.1	166 x 90 x 145,5	6SL3210-5BE21-5UV0	478,00	1
2.2	5.6	166 x 90 x 145,5	6SL3210-5BE22-2UV0	553,00	1
3	7.3	160 x 140 x 164,5	6SL3210-5BE23-0UV0	630,00	1
4	8.8	160 x 140 x 164,5	6SL3210-5BE24-0UV0	706,00	1
5.5	12.5	182 x 184 x 169	6SL3210-5BE25-5UV0	866,00	1
7.5	16.5	206,5 x 240 x 172,5	6SL3210-5BE27-5UV0	1.095,00	1
11	25	206,5 x 240 x 172,5	6SL3210-5BE31-1UV0	1.406,00	1
15	31	206,5 x 240 x 172,5	6SL3210-5BE31-5UV0	1.711,00	1
18,5/22	38/45	264,5 x 243,5 x 209	6SL3210-5BE31-8UV0	2.041,00	1
22/30	45/60	264,5 x 243,5 x 209	6SL3210-5BE32-2UV0	2.339,00	1

* Boyutlar mm birimindedir.

Genel Özellikler:

Güç Aralığı: 0,12-30 kW

Çalışma Gerilimi: 1 AC 230V / 3 AC 400V

Kontrol Modu: V/f, V²/f, FCC

Dahili Temel Operatör Paneli

Terminal Yapısı: 2AI, 1AO, 4DI, 2DO

Dahili USS - Modbus RTU haberleşme

Dinamik Frenleme: 7,5 - 30 kW arası güçler için dahili frenleme modülü

Aşırı Yükleme: Max. 40 °C ortam sıcaklığında, her 10 dk. da / 1 dk. %150 In

Uygulama Alanları:

Fan, Pompa, Kompresör, Konveyör, Solar Pompa ve Genel Makina Uygulamaları



Sinamics V20 AC motor hız kontrol cihazları hakkında detaylı bilgi almak için hareketkontrol.tr@siemens.com adresinden bize ulaşabilirsiniz.

Wifi Kablosuz
Erişim

Açıklama	Sipariş No	Birim Fiyatı Euro
----------	------------	-------------------

AKSESUARLAR

Parametre Yükleyici	6SL3255-0VE00-0UA1	101,00
Harici Panel ve Hafıza Ara Yüzü	6SL3255-0VA00-2AA1	32,00
Harici Temel Operatör Paneli (V20 BOP) **	6SL3255-0VA00-4BA1	53,00
Hafıza Kartı (SD), 512MB	6SL3054-4AG00-2AA0	90,00
Frenleme Modülü (0,12kW-5,5kW arası)	6SL3201-2AD20-8VA0	160,00
Kablosuz Wifi Erişimi (Web Server)	6SL3255-0VA00-5AA0	193,00

** Harici operatör panelinin pano kapağına taşınması için arayüz kitinin de sipariş edilmesi gerekmektedir.

Nominal Güç Aralığı (kW)	Sürekli Frenleme (kW)	Max. Frenleme (kW)	Sipariş No	Birim Fiyatı Euro	Min. Sipariş Adet
--------------------------	-----------------------	--------------------	------------	-------------------	-------------------



SINAMICS V20 KOMPAKT AC MOTOR HIZ KONTROL CİHAZLARI

SINAMICS V20 - Frenleme Modülü

0,12 ... 5,5	3 kW (1 faz 220 V için) 4 kW (3 faz 400 V için)	3 kW (1 faz 220 V için) 5,5 kW (3 faz 400 V için)	6SL3201-2AD20-8VA0	160,00	1
--------------	--	--	--------------------	--------	---

SINAMICS V20 - Frenleme Dirençleri
1 faz 230 V (Giriş) / 3 faz 230 V (Çıkış) için

Nominal Güç Aralığı (kW)	Sürekli Frenleme (kW)	Max. Frenleme (kW)	Direnç (Ohm)	Sipariş No	Birim Fiyatı Euro / Adet	Min. Sipariş Adet
0,12 ... 0,75	0.05	1	180	6SE6400-4BC05-0AA0	187,00	1
1,1 ... 2,2	0.12	2.4	68	6SE6400-4BC11-2BA0	276,00	1
3	0.25	5	39	6SE6400-4BC12-5CA0	313,00	1

Nominal Güç Aralığı (kW)	Sürekli Frenleme (kW)	Max. Frenleme (kW)	Direnç (Ohm)	Sipariş No	Birim Fiyatı Euro / Adet	Min. Sipariş Adet
--------------------------	-----------------------	--------------------	--------------	------------	--------------------------	-------------------

SINAMICS V20 - Frenleme Dirençleri
3 faz 400 V (Giriş) / 3 faz 400 V (Çıkış) için

0,37 ... 1,5	0,075	1.5	370	6SL3201-0BE14-3AA0	132,00	1
2,2 ... 4	0,200	4	140	6SL3201-0BE21-0AA0	187,00	1
5,5 ... 7,5	0,375	7.5	75	6SL3201-0BE21-8AA0	264,00	1
11 ... 15	0,925	18.5	30	6SL3201-0BE23-8AA0	357,00	1
18,5 ... 30	1,200	24	27	6SE6400-4BD21-2DA0	558,00	1

Sinamics V20 AC motor hız kontrol cihazları hakkında detaylı bilgi almak için hareketkontrol.tr@siemens.com adresinden bize ulaşabilirsiniz.

**ARGUS 7SR11 - AŞIRI AKIM KORUMA RÖLESİ**

Kızaklı kasa ile kolay röle değişimi
20 Karakterli 4 Satır ekran ile kolay kullanım
E4 kasa, 4 akım girişi
10 ihbar lambası
24-250V DC, 100-230V AC besleme gerilimi
x/1A ve x/5A akım trafosu için ayarlanabilir trafo çevrim oranı
Ön yüzde USB parametreleme soketi, arka yüzde RS485 parametreleme ve SCADA soketi
RS485 seri bağlantı soketi üzerinden IEC 60870-5-103, MODBUS RTU ve DNP 3.0 haberleşmelerine uygunluk
103,5x177x216,5mm(GxYxD) boyutlar

Malzeme Cinsi	Sipariş No.	Birim Fiyatı Euro	Min. Sipariş Adet
ANSI 46BC, 50, 50BF, 50G/50N, 51, 51G/51N, 60CTS, 86, 64H, 74TC koruma fonksiyonları 3 giriş ve 5 çıkış kontağı	7SR1102-1MA12-1AA0	975,00	1
ANSI 46BC, 37, 46NPS, 49, 50, 50BF, 50G/50N, 51, 51G/51N, 60CTS, 64H, 74TC, 86, 51c, 81HBL2 koruma fonksiyonları 3 giriş ve 5 çıkış kontağı	7SR1102-1MA12-1CA0	1.200,00	1
ANSI 46BC, 37, 46NPS, 49, 50, 50BF, 50G/50N, 51, 51G/51N, 60CTS, 64H, 74TC, 86, 51c, 81HBL2 koruma fonksiyonları 6 giriş ve 8 çıkış kontağı	7SR1103-1MA12-1CA0	1.400,00	1
ANSI 46BC, 37, 46NPS, 49, 50, 50BF, 50G/50N, 51, 51G/51N, 60CTS, 64H, 74TC, 86, 51c, 81HBL2, 79 (tekrar kapama) koruma fonksiyonları 3 giriş ve 5 çıkış kontağı	7SR1102-1MA12-1DA0	1.450,00	1
ANSI 46BC, 37, 46NPS, 49, 50, 50BF, 50G/50N, 51, 51G/51N, 60CTS, 64H, 74TC, 86, 51c, 81HBL2, 79 (tekrar kapama) koruma fonksiyonları 6 giriş ve 8 çıkış kontağı	7SR1103-1MA12-1DA0	1.650,00	1

**ARGUS 7SR12 - YÖNLÜ AŞIRI AKIM KORUMA RÖLESİ**

Kızaklı kasa ile kolay röle değişimi
20 Karakterli 4 Satır ekran ile kolay kullanım
4 akım girişi, 3 gerilim girişi
10 ihbar lambası
24-250V DC, 100-230V AC besleme gerilimi
x/1A ve x/5A akım trafosu için ayarlanabilir trafo çevrim oranı
63.5/110V, 50/60Hz gerilim girişi
Ön yüzde USB parametreleme soketi, arka yüzde RS485 parametreleme ve SCADA soketi
RS485 seri bağlantı soketi üzerinden IEC 60870-5-103, MODBUS RTU ve DNP 3.0 haberleşmelerine uygunluk
155,5x177x216,5mm(GxYxD) boyutlar

ANSI 27/59, 37, 46BC, 46NPS, 47, 49, 50, 50BF, 50G/50N, 51, 51G/51N, 51V, 59N, 60CTS, 60VTS, 64H, 67, 67G/67N, 74TC, 51c, 86, 81HBL2, 81U/O koruma fonksiyonları 3 giriş ve 5 çıkış kontağı	7SR1205-2MA12-1CA0	1.500,00	1
ANSI 27/59, 37, 46BC, 46NPS, 47, 49, 50, 50BF, 50G/50N, 51, 51G/51N, 51V, 59N, 60CTS, 60VTS, 64H, 67, 67G/67N, 74TC, 51c, 86, 81HBL2, 81U/O koruma fonksiyonları 6 giriş ve 8 çıkış kontağı	7SR1206-2MA12-1CA0	1.700,00	1
ANSI 27/59, 37, 46BC, 46NPS, 47, 49, 50, 50BF, 50G/50N, 51, 51G/51N, 51V, 59N, 60CTS, 60VTS, 64H, 86, 67, 67G/67N, 74TC, 51c, 81HBL2, 81U/O, 79 (tekrar kapama) koruma fonksiyonları 3 giriş ve 5 çıkış kontağı	7SR1205-2MA12-1DA0	1.750,00	1
ANSI 27/59, 37, 46BC, 46NPS, 47, 49, 50, 50BF, 50G/50N, 51, 51G/51N, 51V, 59N, 60CTS, 60VTS, 64H, 86, 67, 67G/67N, 74TC, 51c, 81HBL2, 81U/O, 79 (tekrar kapama) koruma fonksiyonları 6 giriş ve 8 çıkış kontağı	7SR1206-2MA12-1DA0	1.950,00	1

**ARGUS 7SR10 - AŞIRI AKIM KORUMA RÖLESİ**

20 Karakterli 4 Satır ekran ile kolay kullanım,
1000 adet olay kaydı
4 akım girişi
10 ihbar lambası (9 adetinde programlanma ve 3 renk seçme imkanı)
6 giriş ve 6 çıkış kontağı
x/1A ve x/5A akım trafosu için ayarlanabilir trafo çevrim oranı
Ön yüzde USB parametreleme soketi
Arka yüzde RS485 seri bağlantı soketi üzerinden IEC 60870-5-103, MODBUS RTU ve DNP 3.0 haberleşmelerine uygunluk
ANSI 46BC, 46NPS, 49, 50, 50BF, 50G/50N, 51, 51G/51N, 74TC, 86, 51c, 81HBL2, 79 (Tekrar kapama) koruma fonksiyonları
104,5x185x199mm(GxYxD) boyutlar

YENİ

24 - 60VDC besleme gerilimi

Malzeme Cinsi	Sipariş No.	Birim Fiyatı Euro	Min. Sipariş Adet
	7SR1003-1JA20-2DA0-Z(Y20)	1.100,00	1
	7SR1003-1LA20-2DA0-Z(Y20)	1.100,00	1

60 - 400V AC/DC besleme gerilimi

SIPROTEC 7SJ80 - AŞIRI AKIM KORUMA RÖLESİ

Kompakt pano kapağına montajlı dizayn
74x265,5x192,6 mm (GxYxD) boyutlar
4 akım, 3 gerilim girişi
10 ihbar lambası,
6 Satır kolay kullanımlı ekran
x/1A ve x/5A akım trafosu için ayarlanabilir trafo çevrim oranı
63.5/110V, 50/60Hz gerilim girişi
Vidalı tipte çıkarılabilir klemens bağlantısı
Türkçe ekran ve yazılım (yazılım opsiyoneldir)
Ön yüzde USB parametreleme soketi
IEC 61850 Edition 1 ve Edition 2 haberleşme protokolü
200 Adet olay, 8 adet osilografik arıza kaydı imkanı
ANSI 27/59, 37, 46, 47, 49, 50, 50BF, 50G/50N, 51, 51G/51N, 51V, 59N, 67, 67G/67N, 74TC, 81U/O, 86, 79 (Tekrar kapama) koruma fonksiyonları
ANSI 27R, 32, 55, 59R, 81R esnek koruma fonksiyonları
(Farklı haberleşme protokolleri için satış temsilcilerimiz ile temasa geçiniz)

3 Giriş / 5 Çıkış kontağı + 1 adet durum çıkış kontağı
Elektriksel ethernet çift haberleşme portu (RJ45)
60 - 250 VDC, 115V/230 VAC besleme girişi

	7SJ8031-5EB90-1FC1-LOR	2.634,00	1
	7SJ8081-5EB90-1FC1-LOR	3.252,00	1
	7SJ8031-1EB90-1FC1-LOR	2.634,00	1
	7SJ8081-1EB90-1FC1-LOR	3.252,00	1
	7SJ8031-5EB90-1FC1-LOS	2.884,00	1
	7SJ8081-5EB90-3FC1 LOS	3.636,00	1
	7SJ8031-1EB90-1FC1-LOS	2.884,00	1
	7SJ8081-1EB90-3FC1 LOS	3.636,00	1

11 Giriş / 5 Çıkış kontağı + 1 adet durum çıkış kontağı
Elektriksel ethernet çift haberleşme portu (RJ45)
60 - 250 VDC, 115V/230 VAC besleme girişi

3 Giriş / 5 Çıkış kontağı + 1 adet durum çıkış kontağı
Elektriksel ethernet çift haberleşme portu (RJ45)
24 - 48 VDC besleme girişi

11 Giriş / 5 Çıkış kontağı + 1 adet durum çıkış kontağı
Elektriksel ethernet çift haberleşme portu (RJ45)
24 - 48 VDC besleme girişi

3 Giriş / 5 Çıkış kontağı + 1 adet durum çıkış kontağı
Fiber ethernet çift haberleşme portu (EN-100)
60 - 250 VDC, 115V/230 VAC besleme girişi

11 Giriş / 5 Çıkış kontağı + 1 adet durum çıkış kontağı
Fiber ethernet çift haberleşme portu (EN-100)
60 - 250 VDC, 115V/230 VAC besleme girişi
Ortalama ve min/max ölçümler

3 Giriş / 5 Çıkış kontağı + 1 adet durum çıkış kontağı
Fiber ethernet çift haberleşme portu (EN-100)
24 - 48 VDC besleme girişi

11 Giriş / 5 Çıkış kontağı + 1 adet durum çıkış kontağı
Fiber ethernet çift haberleşme portu (EN-100)
24 - 48 VDC besleme girişi
Ortalama ve min/max ölçümler

İndirim oranları, ödeme vadesi, ürün teslim süreleri, detay teknik bilgi, dökümantasyon ve farklı ürün opsiyonları için yetkili satış temsilcilerimiz ile temasa geçebilirsiniz.
ea.urunsatis@siemens.com

**SIPROTEC 7SJ62 - AŞIRI AKIM KORUMA RÖLESİ**

Pano kapağına montajlı dizayn
150x266x235,5mm(GxYxD) boyutlar
4 akım, 3 gerilim girişi
9 ihbar lambası
11 giriş / 6 çıkış kontağı + 1 adet durum çıkış kontağı
4 satır kolay kullanımlı ekran
5A akım girişi (1A' e jumper vasıtası ile değiştirilebilir)
63.5/110V, 50/60Hz gerilim girişi
Vidalı tipte klemens bağlantısı
Türkçe ekran ve yazılım (yazılım opsiyoneldir)
Ön yüzde RS232 parametreleme portu, arka panelde çift fiberoptik parametreleme ve SCADA portu
IEC 61850 Edition 2 haberleşme protokolü (entegre switch özellikli ve ring yapı kurmaya uygun)
200 Adet olay, 8 adet osilografik arıza kaydı imkanı
ANSI 27/59, 37, 46, 47, 49, 50, 50BF, 50G/50N, 51, 51G/51N, 51V, 59N, 67, 67G/67N, 74TC, 81U/O, 86 koruma fonksiyonları
ANSI 27, 32, 47, 55, 59, 81R esnek koruma fonksiyonları

Malzeme Cinsi	Sipariş No.	Birim Fiyatı Euro	Min. Sipariş Adet
60 - 125 VDC besleme girişi	7SJ6225-4EB90-1FG0-L0S	4.446.00	1
24 - 48 VDC besleme girişi	7SJ6225-2EB90-1FG0-L0S	4.520.00	1

**SIPROTEC 7SK80 - MOTOR KORUMA RÖLESİ**

Kompakt pano kapağına montajlı dizayn
74x265,5x192,6mm(GxYxD) boyutlar
10 ihbar lambası,
6 Satır kolay kullanımlı ekran
x/1A ve x/5A akım trafosu için ayarlanabilir trafo çevrim oranı
63.5/110V, 50/60Hz gerilim girişi (gerilim girişi modellerde)
Vidalı tipte çıkarılabilir klemens bağlantısı
Türkçe ekran ve yazılım (yazılım opsiyoneldir)
Ön yüzde USB parametreleme soketi
Elektriksel ethernet çift haberleşme portu(RJ-45) IEC 61850 Edition 1 ve Edition 2 haberleşme protokolü 200 Adet olay, 8 adet osilografik arıza kaydı imkanı
ANSI 37, 46, 49, 50, 50BF, 50N(s), 51, 51N(s), 74TC, 86, 51M, 48, 14, 66/86 koruma fonksiyonları
Gerilim girişi modellerde ek olarak ANSI 27/59, 51V, 64, 59N, 67N(s), 81U/O koruma ve 27R, 32, 55, 59R, 81R esnek koruma fonksiyonları
(Farklı haberleşme protokolleri için satış temsilcilerimiz ile temasa geçiniz)

YENİ

Malzeme Cinsi	Sipariş No.	Birim Fiyatı Euro	Min. Sipariş Adet
3 Giriş / 5 Çıkış kontağı + 1 adet durum çıkış kontağı, 4 akım girişi 60 - 250 VDC, 115V/230 VAC besleme girişi	7SK8012-5EB90-1HDO-LOR	2.200,00	1
3 Giriş / 5 Çıkış kontağı + 1 adet durum çıkış kontağı, 4 akım girişi 24 - 48 VDC besleme girişi	7SK8012-1EB90-1HDO-LOR	2.200,00	1
3 Giriş / 5 Çıkış kontağı + 1 adet durum çıkış kontağı, 4 akım, 3 gerilim girişi 24 - 48 VDC besleme girişi	7SK8032-5EB90-1HE0-LOR	2.480,00	1
7 Giriş / 8 Çıkış kontağı + 1 adet durum çıkış kontağı 4 akım, 3 gerilim girişi 24 - 48 VDC besleme girişi	7SK8032-1EB90-1HE0-LOR	2.480,00	1
7 Giriş / 8 Çıkış kontağı + 1 adet durum çıkış kontağı 4 akım, 3 gerilim girişi 60 - 250 VDC, 115V/230 VAC besleme girişi	7SK8042-5EB90-1HE0-LOR	2.850,00	1
7 Giriş / 8 Çıkış kontağı + 1 adet durum çıkış kontağı 4 akım, 3 gerilim girişi 24 - 48 VDC besleme girişi	7SK8042-1EB90-1HE0-LOR	2.850,00	1
3 Giriş / 5 Çıkış kontağı + 1 adet durum çıkış kontağı 4 akım, 5 RTD girişi 60 - 250 VDC, 115V/230 VAC besleme girişi	7SK8052-5EB90-1HDO-LOR	2.680,00	1
3 Giriş / 5 Çıkış kontağı + 1 adet durum çıkış kontağı 4 akım, 5 RTD girişi 24 - 48 VDC besleme girişi	7SK8052-1EB90-1HDO-LOR	2.680,00	1
3 Giriş / 5 Çıkış kontağı + 1 adet durum çıkış kontağı 4 akım, 3 gerilim, 5 RTD girişi 60 - 250 VDC, 115V/230 VAC besleme girişi	7SK8062-5EB90-1HE0-LOR	2.950,00	1
3 Giriş / 5 Çıkış kontağı + 1 adet durum çıkış kontağı 4 akım, 3 gerilim, 5 RTD girişi 24 - 48 VDC besleme girişi	7SK8062-1EB90-1HE0-LOR	2.950,00	1

İndirim oranları, ödeme vadesi, ürün teslim süreleri, detay teknik bilgi, dökümantasyon ve farklı ürün opsiyonları için yetkili satış temsilcilerimiz ile temasa geçebilirsiniz.
ea.urunsatis@siemens.com

Malzeme Cinsi	Sipariş No.	Birim Fiyatı Euro	Min. Sipariş Adet
---------------	-------------	-------------------	-------------------

**SIPROTEC 7SJ82 - AŞIRI AKIM KORUMA RÖLESİ**

Kompakt pano kapağına montajlı dizayn
150x266x235,5mm(GxYxD) boyutlar
4 akım, 4 gerilim girişi
18 ihbar lambası (16 adedi çift renkli olarak programlanabilir)
192x128 piksel alfanumerik ekran (Mimik diagram çizilebilir)
x/1A ve x/5A akım trafosu için yazılımla ayarlanabilir şekilde bağlantı imkanı
63.5/110V, 50/60Hz gerilim girişi
Vidalı tipte çıkarılabilir klemens bağlantısı
Türkçe ekran ve yazılım
Ön yüzde USB parametreleme portu, arka yüzde çift fiberoptik parametreleme ve SCADA portu
IEC 61850 Edition 2 haberleşme protokolü (entegre switch özellikli)
1000 Adet arıza, 2000 Adet olay kayıt, 8kHz örnekleme frekansında 128 adet osilografik arıza kaydı alma imkanı
ANSI 27/59, 37, 46, 47, 49, 50, 50BF, 50G/50N, 51, 51G/51N, 51V, 59N, 67, 67G/67N, 74TC, 81U/O, 86, 79 (Tekrar kapama) koruma fonksiyonları
Yukarıdaki koruma fonksiyonlarını yazılım ile farklı koruma fonksiyonları ile değiştirme imkanı (detaylar için lütfen satış temsilcilerimize danışınız)
Ark koruma için fiber port modülü takılabilme imkanı (fiber port opsiyoneldir)
NERC-CIP ve BDEW Siber Güvenlik koşullarını sağlayan şifreleme özelliği
Compact yazılım ücretsizdir, Standard ve Premium yazılımlar opsiyoneldir.

11 Giriş / 9 Çıkış kontağı
110 - 250 VDC, 115V/230 VAC besleme girişi

P1J36999

4.340,00

1

**SIPROTEC 7SJ85 - AŞIRI AKIM KORUMA RÖLESİ**

Kompakt pano kapağına montajlı dizayn
225x266x235,5mm(GxYxD) boyutlar
4 akım, 4 gerilim girişi
18 ihbar lambası (16 adedi programlanabilir)
192x128 piksel alfanumerik ekran (Mimik diagram çizilebilir)
x/1A ve x/5A akım trafosu için yazılımla ayarlanabilir trafo çevrim oranı
63.5/110V, 50/60Hz gerilim girişi
Vidalı tipte çıkarılabilir klemens bağlantısı
Türkçe ekran ve yazılım
Ön yüzde USB parametreleme soketi, arka panelde çift fiberoptik parametreleme ve SCADA portu (Farklı tip ve adette model opsiyonel olarak temin edilebilmektedir, detaylar için lütfen satış temsilcilerimize danışınız) IEC 61850 Edition 2 haberleşme protokolü (entegre switch özellikli)
1000 Adet arıza, 2000 Adet olay kayıt, 8kHz örnekleme frekansında 128 adet osilografik arıza kaydı alma imkanı
ANSI 27/59, 32, 37, 46, 47, 49, 50, 50BF, 50G/50N, 51, 51G/51N, 51V, 59N, 67, 67G/67N, 74TC, 81U/O, 86, 79 (Tekrar kapama) koruma fonksiyonları
Yukarıdaki koruma fonksiyonlarını yazılım ile farklı koruma fonksiyonları ile değiştirme imkanı (detaylar için lütfen satış temsilcilerimize danışınız)
Cihaz yanına ek olarak giriş, çıkış, ek haberleşme, sinyal, şebeke izleme modülleri ekleme imkanı (Ek modüller opsiyoneldir)
Ark koruma için fiber port modülü takılabilme imkanı (fiber port opsiyoneldir)
NERC-CIP ve BDEW Siber Güvenlik koşullarını sağlayan şifreleme özelliği
Compact yazılım ücretsizdir, Standard ve Premium yazılımlar opsiyoneldir.

17 Giriş / 16 Çıkış kontağı
110 - 250 VDC, 115V/230 VAC besleme girişi

P1J204387

5.610,00

1

**SIPROTEC 7UT82 - TRAFİ DİFERANSİYEL KORUMA RÖLESİ**

Kompakt pano kapağına montajlı dizayn
150x266x235,5mm(GxYxD) boyutlar
8 akım girişi (2 Sargılı Trafo)
18 ihbar lambası (16 adedi programlanabilir)
192x128 piksel alfanumerik ekran (Mimik diagram çizilebilir)
x/1A ve x/5A akım trafosu için yazılımla ayarlanabilir trafo çevrim oranı
Vidalı tipte çıkarılabilir klemens bağlantısı
Türkçe ekran ve yazılım
Ön yüzde USB parametreleme soketi, arka panelde çift fiberoptik parametreleme ve SCADA portu
IEC 61850 Edition 2 haberleşme protokolü (entegre switch özellikli)
1000 Adet arıza, 2000 Adet olay kayıt, 8kHz örnekleme frekansında 128 adet osilografik arıza kaydı alma imkanı
ANSI 87T, 87M, 37, 38, 46, 47, 49, 50, 50HS, 50BF, 50N, 51, 51N, 51V, 74TC, 86 koruma fonksiyonları
Yukarıdaki koruma fonksiyonlarını yazılım ile farklı koruma fonksiyonları ile değiştirme imkanı (detaylar için lütfen satış temsilcilerimize danışınız)
Ark koruma için fiber port modülü takılabilme imkanı (fiber port opsiyoneldir)
NERC-CIP ve BDEW Siber Güvenlik koşullarını sağlayan şifreleme özelliği
Compact yazılım ücretsizdir, Standard ve Premium yazılımlar opsiyoneldir.

7 Giriş / 7 Çıkış kontağı
110 - 250 VDC, 115V/230 VAC besleme girişi

P1F36360

4.280,00

1

Malzeme Cinsi	Sipariş No.	Birim Fiyatı Euro	Min. Sipariş Adet
---------------	-------------	-------------------	-------------------

**SIPROTEC 7UM85 -MOTOR/GENERATOR KORUMA RÖLESİ****YENİ**

Kompakt pano kapağına montajlı dizayn
 150x266x235,5mm (GxYxD) boyutlar
 4 akım girişi (Akım girişi artırılarak diferansiyel koruma ekleme opsiyonu)
 18 ihbar lambası (16 adeti programlanabilir)
 192x128 piksel alfanumerik ekran (Mimik diagram çizilebilir)
 x/1A ve x/5A akım trafosu için yazılımla ayarlanabilir trafo çevrim oranı
 Vidalı tipte çıkarılabilir klemens bağlantısı
 Türkçe ekran ve yazılım (yazılım opsiyoneldir)
 Ön yüzde USB parametreleme soketi, arka panelde çift fiberoptik parametreleme ve SCADA portu
 IEC 61850 Edition 2 haberleşme protokolü (entegre switch özellikli)
 1000 Adet arıza, 2000 Adet olay kayıt, 8kHz örnekleme frekansında 128 adet osilografik arıza kaydı alma imkanı
 ANSI 24, 27, 32R, 37, 46, 47, 49, 49R, 50/51 TD, 50HS, 50BF, 50N(s)51N(s), 50HS, 51V, 59/59N, 67Ns, 64F, 74TC, 81, 86 koruma fonksiyonları
 Yukarıdaki koruma fonksiyonlarını yazılım ile ilave koruma fonksiyonları ile arttırma imkanı (fiyat değişebilmektedir, detaylar için lütfen satış temsilcilerimize danışınız)
 Ark koruma için fiber port modülü takılabilme imkanı (fiber port opsiyoneldir)
 NERC-CIP ve BDEW Siber Güvenlik koşullarını sağlayan şifreleme özelliği

11 Giriş / 9 Çıkış kontağı
 60 - 250 VDC, 115V/230 VAC besleme girişi (24-48V DC seçeneği de mevcuttur)

P1L30588

4.280,00

1

Ark Koruma Cihazları

RA20 Ark arızası koruma modülü
 3 adet ark sensörü girişli
 İndikatör ve reset butonlu
 Raya veya yüzeye montajlı
 10ms açma süresi
 24/32/48V AC/DC

YENİ

7XG3120-3FB00-0AA0

1.200,00

1



RA20 Ark arızası koruma modülü
 3 adet ark sensörü girişli
 İndikatör ve reset butonlu
 Raya veya yüzeye montajlı
 10ms açma süresi
 110 - 125V AC/DC

YENİ

7XG3120-3GB00-0AA0

1.200,00

1



RA20 Ark arızası koruma modülü
 3 adet ark sensörü girişli
 İndikatör ve reset butonlu
 Raya veya yüzeye montajlı
 10ms açma süresi
 220/240/250V AC/DC

YENİ

7XG3120-3HB00-0AA0

1.200,00

1



RA23 Ark arızası koruma modülü
 2 adet ark sensörü girişli
 2 adet LED indikatör
 Raya montajlı
 10ms açma süresi
 110V DC (Farklı gerilim seviyeleri de mevcuttur)

YENİ

7XG3123-2DA00-0AA0

500,00

1



RA23 Ark arızası koruma modülü
 2 adet ark sensörü girişli
 2 adet LED indikatör
 Raya montajlı
 10ms açma süresi
 24V DC (Farklı gerilim seviyeleri de mevcuttur)

YENİ

7XG3123-2AA00-0AA0

500,00

1



RA30 Ark sensörü
 Ark sırasında oluşan ışık ile çalışır.
 Yüzeye montaj
 6 metre fiberoptik kablolu
 (Farklı kablo metrajı opsiyonları için, lütfen satış temsilcilerimize danışınız)

YENİ

7XG3130-1AA00-0AA0

200,00

1

Malzeme Cinsi	Sipariş No.	Birim Fiyatı Euro	Min. Sipariş Adet
---------------	-------------	-------------------	-------------------



SIPROTEC 7SD80 - HAT DİFERANSİYEL KORUMA RÖLESİ

Kompakt pano kapağına montajlı dizayn
 74x265,5x192,6mm(GxYxD) boyutlar
 4 akım, 3 gerilim girişi
 10 ihbar lambası,
 6 Satır kolay kullanımlı ekran
 x/1A ve x/5A akım trafosu için ayarlanabilir trafo çevrim oranı
 63.5/110V, 50/60Hz gerilim girişi
 Vidalı tipte çıkarılabilir klemens bağlantısı
 Türkçe parametreleme yazılımı (yazılım opsiyoneldir)
 Ön yüzde USB parametreleme soketi
 IEC 61850 Edition 1 ve Edition 2 haberleşme protokolü
 200 Adet olay, 8 adet osilografik arıza kaydı imkanı
 24km' ye kadar fiberoptik singlemode kablo üzerinden veya 4km' ye kadar fiberoptik multimode kablo üzerinden koruma yapma imkanı
 16 adete kadar dijital sinyalin hattın diğer ucundaki röleye teleprotection hattı üzerinden iletimi
 ANSI 87L, 87N L, 85DT, 27/59, 49, 50, 50BF, 50N, 51, 51N, 67, 67N, 74TC, 81U/O, 86 koruma fonksiyonları
 ANSI 46, 32, 55, 59N, 51V esnek koruma fonksiyonları
 (Farklı haberleşme protokolleri için satış temsilcilerimiz ile temasa geçiniz)

3 Giriş / 5 Çıkış kontağı + 1 adet durum çıkış kontağı 60 - 250 VDC, 115V/230 VAC besleme girişi Çift elektriksel ethernet parametreleme ve SCADA portu, IEC 61850 Edition 2 haberleşme protokolü	7SD8051-5EB90-1FB1-LOR	3.919,00	1
7 Giriş / 8 Çıkış kontağı + 1 adet durum çıkış kontağı 60 - 250 VDC, 115V/230 VAC besleme girişi Çift elektriksel ethernet parametreleme ve SCADA portu, IEC 61850 Edition 2 haberleşme protokolü	7SD8061-5EB90-1FB1-LOR	4.293,00	1
3 Giriş / 5 Çıkış kontağı + 1 adet durum çıkış kontağı 24 - 48 VDC besleme girişi Çift elektriksel ethernet parametreleme ve SCADA portu, IEC 61850 Edition 2 haberleşme protokolü	7SD8051-1EB90-1FB1-LOR	3.919,00	1
7 Giriş / 8 Çıkış kontağı + 1 adet durum çıkış kontağı 24 - 48 VDC besleme girişi Çift elektriksel ethernet parametreleme ve SCADA portu, IEC 61850 Edition 2 haberleşme protokolü	7SD8061-1EB90-1FB1-LOR	4.293,00	1
3 Giriş / 5 Çıkış kontağı + 1 adet durum çıkış kontağı 60 - 250 VDC, 115V/230 VAC besleme girişi Çift optik ethernet parametreleme ve SCADA portu, IEC 61850 Edition 2 haberleşme protokolü	7SD8051-5EB90-1FB1-LOS	4.169,00	1
7 Giriş / 8 Çıkış kontağı + 1 adet durum çıkış kontağı 60 - 250 VDC, 115V/230 VAC besleme girişi Çift optik ethernet parametreleme ve SCADA portu, IEC 61850 Edition 2 haberleşme protokolü	7SD8061-5EB90-1FB1-LOS	4.543,00	1
3 Giriş / 5 Çıkış kontağı + 1 adet durum çıkış kontağı 24 - 48 VDC besleme girişi Çift optik ethernet parametreleme ve SCADA portu, IEC 61850 Edition 2 haberleşme protokolü	7SD8051-1EB90-1FB1-LOS	4.169,00	1
7 Giriş / 8 Çıkış kontağı + 1 adet durum çıkış kontağı 24 - 48 VDC besleme girişi Çift optik ethernet parametreleme ve SCADA portu, IEC 61850 Edition 2 haberleşme protokolü	7SD8061-1EB90-1FB1-LOS	4.543,00	1

İndirim oranları, ödeme vadesi, ürün teslim süreleri, detay teknik bilgi, dökümantasyon ve farklı ürün opsiyonları için yetkili satış temsilcilerimiz ile temasa geçebilirsiniz.
 ea.urunsatis@siemens.com

**SIPROTEC 7RW80 - GERİLİM KORUMA RÖLESİ**

Kompakt pano kapağına montajlı dizayn
74x265,5x192,6mm(GxYxD) boyutlar
3 gerilim girişi
3 Giriş / 5 Çıkış kontağı + 1 adet durum çıkış kontağı
10 ihbar lambası,
6 Satır kolay kullanımlı ekran
63.5/110V, 50/60Hz gerilim girişi
Vidalı tipte çıkarılabilir klemens bağlantısı
Türkçe ekran ve yazılım (yazılım opsiyoneldir)
Ön yüzde USB parametreleme soketi
200 Adet olay, 8 adet osilografik arıza kaydı imkanı
ANSI 27, 59, 47, 64/59N, 74TC, 81U/O, 86 koruma fonksiyonları

Malzeme Cinsi	Sipariş No.	Birim Fiyatı Euro	Min. Sipariş Adet
60 - 250 VDC, 115V/230 VAC besleme girişi	7RW8010-5EB00-1DA0	1.520,00	1
60 - 250 VDC, 115V/230 VAC besleme girişi Senkroçek fonksiyonlu (25)	7RW8010-5EB00-1DC0	1.720,00	1
60 - 250 VDC, 115V/230 VAC besleme girişi, Çift fiberoptik parametreleme ve SCADA portu, IEC 61850 Edition 2 haberleşme protokolü	7RW8010-5EB90-1DA0-L0S	2.378,00	1
60 - 250 VDC, 115V/230 VAC besleme girişi, Senkroçek fonksiyonlu (25), Çift fiberoptik parametreleme ve SCADA portu, IEC 61850 Edition 2 haberleşme protokolü	7RW8010-5EB90-1DC0-L0S	2.578,00	1
60 - 250 VDC, 115V/230 VAC besleme girişi, Çift elektriksel ethernet parametreleme ve SCADA portu, IEC 61850 Edition 2 haberleşme protokolü	7RW8010-5EB90-1DA0-L0R	2.128,00	1
60 - 250 VDC, 115V/230 VAC besleme girişi, Senkroçek fonksiyonlu(25), Çift elektriksel ethernet parametreleme ve SCADA portu, IEC 61850 Edition 2 haberleşme protokolü	7RW8010-5EB90-1DC0-L0R	2.328,00	1

**KORUMA RÖLESİ YAZILIMLARI****DIGSI 4 BASIS - SIPROTEC 4 VE COMPACT SERİSİ RÖLELER İÇİN MÜHENDİSLİK YAZILIMI**

Cihaz şablonları, COMTRADE viewer, online kullanım kılavuzu, DIGSI 4 START UP kullanım kılavuzu ve 7XV5100-4 DIGSI kablosu içerir. 10 Kullanıcı lisansı içermektedir

7XS5400-0AA00	533,00	1
---------------	--------	---

DIGSI 4 PROFESS.+ IEC61850 - SIPROTEC 4 VE COMPACT SERİSİ RÖLELER İÇİN MÜHENDİSLİK YAZILIMI

BASIS versiyona ilave olarak SIGRA, CFC EDITOR, DISPLAY EDITOR, DIGSI REMOTE ve IEC61850 SYSTEM CONFIGURATOR programlarını ve 7XV5100-4 DIGSI kablosu içerir. 10 Kullanıcı lisansı içermektedir

7XS5403-0AA00	7.195,00	1
---------------	----------	---

DIGSI 5 STANDARD - SIPROTEC 5 SERİSİ RÖLELER İÇİN MÜHENDİSLİK YAZILIMI

IEC61850 sistem konfigüratörü, lojik fonksiyon (CFC) editörü, cihaz şablonları, tekhat çizimi, çoklu röle kontrolü ve veri ulaşımı imkanı
Online test özelliği
Arıza izleme amaçlı comtrade viewer yazılımı
Kullanım kılavuzu ve USB kablosu içerir







1 kullanıcı lisans	P1V24	1.000,00	1
5 kullanıcı lisans	P1V48	3.732,00	1
10 kullanıcı lisans	P1V376	6.090,00	1

DIGSI 5 PREMIUM - SIPROTEC 5 SERİSİ RÖLELER İÇİN MÜHENDİSLİK YAZILIMI

DIGSI 5 Standard' a ilave olarak SIGRA arıza analiz yazılımı ve test simülasyon modülünü içermektedir.

1 kullanıcı lisans	P1V123	1.500,00	1
5 kullanıcı lisans	P1V185	5.063,00	1
10 kullanıcı lisans	P1V130	8.120,00	1

İndirim oranları, ödeme vadesi, ürün teslim süreleri, detay teknik bilgi, dökümantasyon ve farklı ürün opsiyonları için yetkili satış temsilcilerimiz ile temasa geçebilirsiniz.
ea.urunsatis@siemens.com

	Malzeme Cinsi	Sipariş No.	Birim Fiyatı Euro	Min. Sipariş Adet
	7PA22 - HIZLI KİLİTLEME RÖLESİ 7PA22 - Hızlı Kilitleme Rölesi 8 enversör kontak 10 ms. çalışma zamanı 110 VDC besleme gerilimi 10 Amper sürekli akım taşıma kapasitesi Ön yüzünde IP50 seviyesinde koruma Resetleme butonlu 7XP9010-1 pano kapak montaj soketli	7PA2231-1	635,00	1
	7PA26 - HIZLI AÇMA RÖLESİ 7PA26 - Hızlı Açma Rölesi 8 enversör kontak 10 ms. çalışma zamanı 110 VDC besleme gerilimi 10 Amper sürekli akım taşıma kapasitesi 7XP9010-3 pano kapak montaj soketli	7PA2632-1AA00-1	430,00	1
	7PA27 - HIZLI AÇMA RÖLESİ 7PA27 - Hızlı Açma Rölesi 4 enversör kontak 8 ms. çalışma zamanı 110/125 VDC besleme gerilimi 10 Amper sürekli akım taşıma kapasitesi 7XP9011-2 pano kapak montaj soketli	7PA2732-0AA00-1	260,00	1
	7PA30 - AÇMA DEVRESİ DENETİM RÖLESİ 7PA30 - Üç Fazlı Açma Devresi Denetim Rölesi 110/125 VDC besleme gerilimi Yüksek güvenilirlik, en fazla 1.4 mA kontrol akımı 8 Amper sürekli akım taşıma kapasitesi 7XP9010-4 pano kapak montaj soketli	7PA3032-3AA00-1	611,00	1
	7PA30 - Tek Fazlı Açma Devresi Denetim Rölesi 110/125 VDC besleme gerilimi Yüksek güvenilirlik, en fazla 1.4 mA kontrol akımı 8 Amper sürekli akım taşıma kapasitesi 7XP9011-0 pano kapak montaj soketli	7PA3032-1AA00-1	284,00	1
	7XG22 - TEST SWITCH 7XG22 - Test Switch 14 kontaklı Kolay kullanımlı sağlam yapı 4 akım bağlantılı uygulamalara elverişli	7XG2220-1AA00-0AA0	244,00	1
	7XG2240 - TEST FİŞİ 7XG2240 - Test Fişi 14 kontaklı yapı ile uyumlu Çoklu pin bağlantısı	7XG2240-1AA00-0AA0	539,00	1

Malzeme Cinsi	Sipariş No.	Birim Fiyatı Euro	Min. Sipariş Adet
---------------	-------------	-------------------	-------------------

SICAM P50 - ENERJİ ANALİZÖRÜ

96 x 96 mm pano kapak montajına uygun
100 adetten fazla elektriksel büyüklüğün ölçümü (gerilim, akım, aktif ve reaktif güç, güç faktörü, faz açısı, frekans, harmonikler...)
20 farklı görünüm seçenekli grafik ekran
Dahili RS485 haberleşme modüllü
Standart olarak 2 çıkış kontağı
IP41 ön panel koruması
1 MB dahili silinmez programlanabilir bellek
Kesinti durumunda 3 ay dayanan dahili pil
400/690V'a kadar üç fazlı endüstriyel şebekelere doğrudan bağlanabilme imkanı (CATIII)
Gerilim trafosu ile ölçüme uygun ayarlanabilir trafo çevrim oranı
x/1A ve x/5A akım trafosu için ayarlanabilir trafo çevrim oranı ve akım yönü
Ölçüm hassasiyeti akım / gerilim / güç / enerji : 0.1% / 0.1% / 0.5% / 0.5%
21. harmoniğe kadar ölçüm
24-250 VDC veya 100-230 VAC besleme gerilimi
6 alarm grubuna kadar izleme ve sınır değerlerin lojik komutlarla (AND/OR) kontrol imkanı
Osiloskopik kayıtların diğer limit değerlerle birlikte kaydı, SICAM P Manager yazılımı ile inceleme ve COMTRADE formatında aktarım imkanı
Ölçülen değerlerin MS-Excel uygulamasına aktarım imkanı
Türkçe menü imkanı

RS485 üzerinden PROFIBUS-DP ve MODBUS RTU/ASCII haberleşmeli	7KG7750-0AA01-0AA0	572,00	1
RS485 üzerinden IEC 60870-5-103 ve MODBUS RTU/ASCII haberleşmeli	7KG7750-0AA01-0AA1	486,00	1
RS485 üzerinden PROFIBUS-DP ve MODBUS RTU/ASCII haberleşmeli 2 adet analog çıkış (0-20/4-20mA DC)	7KG7750-0DA01-0AA0	732,00	1
RS485 üzerinden IEC 60870-5-103 ve MODBUS RTU/ASCII haberleşmeli 2 adet analog çıkış (0-20/4-20mA DC)	7KG7750-0DA01-0AA1	646,00	1

SICAM P850 - ENERJİ ANALİZÖRÜ

96 x 96 mm pano kapak montajına uygun
Elektriksel büyüklüklerin ölçümü ve dalga şekli kayıtları (gerilim, akım, aktif ve reaktif güç, güç faktörü, faz açısı, frekans, harmonikler...)
Ölçüm ekranlarını seçme imkanı
Standart olarak 2 çıkış kontağı
IP40 ön panel koruması
Kesinti durumunda 2 ay dayanabilen dahili pil
400/690V'a kadar üç fazlı endüstriyel şebekelere doğrudan bağlanabilme (CATIII)
Gerilim trafosu ile ölçüme uygun ayarlanabilir trafo çevrim oranı
x/1A ve x/5A akım trafosu için ayarlanabilir trafo çevrim oranı ve akım yönü
Ölçüm hassasiyeti akım / gerilim / güç / enerji : 0.2% / 0.2% / 0.5% / 0.5%
IEC 62053-22 standartında 0,2S sınıfında güç ölçümü
40. harmoniğe kadar ölçüm
24-250 VDC veya 110-230 VAC besleme gerilimi
Programlanabilir izleme ve sınır değerlerin kontrolü
Osiloskopik kayıtların diğer limit değerlerle birlikte kaydı, program vasıtasıyla inceleme ve COMTRADE formatında aktarım imkanı
Ücretsiz web tabanlı ayar ve izleme yazılımı

MODBUS TCP VE IEC 61850 server ethernet özellikli dahili haberleşme modüllü	7KG8501-0AA01-2AA0	1.377,00	1
---	--------------------	----------	---

Malzeme Cinsi	Sipariş No.	Birim Fiyatı Euro	Min. Sipariş Adet
---------------	-------------	-------------------	-------------------

**SICAM P855 - KALİTE KAYDEDİCİ**

EN 50160 Class S standartında ayarlanabilir periyotlu olay rapor kaydı
IEC61000-4-30, IEC61000-4-15 ve IEC61000-4-7 standartlarında ölçüm
96 x 96 mm pano kapak montajına uygun
Elektriksel büyüklüklerin ölçümü ve dalga şekli kayıtları (gerilim, akım, kırışma, aktif ve reaktif güç, güç faktörü, faz açısı, frekans, harmonikler...)
Ölçüm ekranlarını seçme imkanı
Standart olarak 2 çıkış kontağı
IP40 ön panel koruması
2 GB dahili silinmez programlanabilir bellek
Kesinti durumunda 2 ay dayanabilen dahili pil
400/690V'a kadar üç fazlı endüstriyel şebekelere doğrudan bağlanabilme (CATIII)
Gerilim trafosu ile ölçüme uygun ayarlanabilir trafo çevrim oranı
x/1A ve x/5A akım trafosu için ayarlanabilir trafo çevrim oranı ve akım yönü
Ölçüm hassasiyeti akım / gerilim / güç / enerji :0.2% / 0.2% / 0.5% / 0.5%
IEC 62053-22 standartında 0,2S sınıfında güç ölçümü
40. harmoniğe kadar ölçüm
24-250 VDC veya 110-230 VAC besleme gerilimi
Programlanabilir izleme ve sınır değerlerin kontrolü
Osiloskopik kayıtların diğer limit değerlerle birlikte kaydı, program vasıtasıyla incelenme, COMTRADE ve PQDIF formatında aktarım imkanı
Ücretsiz web tabanlı ayar ve izleme yazılımı

MODBUS TCP Ethernet haberleşmeli	7KG8551-0AA01-0AA0	1.994,00	1
MODBUS TCP ve IEC 61850 Server ethernet haberleşmeli	7KG8551-0AA01-2AA0	2.179,00	1

SICAM Q100 - ENERJİ İZLEME VE KALİTE KAYDEDİCİ

EN 50160 Class A standartında ayarlanabilir periyotlu olay rapor kaydı
IEC61000-4-30, IEC61000-4-15 ve IEC61000-4-7 standartlarında ölçüm
96 x 96 mm pano kapak montajına uygun
Elektriksel büyüklüklerin ölçümü ve dalga şekli kayıtları (gerilim, akım, kırışma, aktif ve reaktif güç, güç faktörü, faz açısı, frekans, harmonikler...)
Ölçüm ekranlarını seçme imkanı
Standart olarak 2 çıkış kontağı ve 2 dijital giriş
IP40 ön panel koruması
2 GB dahili silinmez programlanabilir bellek
Kesinti durumunda 2 ay dayanabilen dahili pil
400/690V'a kadar üç fazlı endüstriyel şebekelere doğrudan bağlanabilme imkanı (CATIII)
Gerilim trafosu ile ölçüme uygun ayarlanabilir trafo çevrim oranı
x/1A ve x/5A akım trafosu için ayarlanabilir trafo çevrim oranı ve akım yönü
Ölçüm hassasiyeti akım / gerilim / güç / enerji :0.2% / 0.2% / 0.2% / 0.2%
IEC 62053-22 standartında 0,2S sınıfında aktif güç ölçümü ve 0,5S sınıfında reaktif güç ölçümü
63. harmoniğe kadar ölçüm
24-250 VDC veya 110-230 VAC besleme gerilimi
Programlanabilir izleme ve sınır değerlerin kontrolü
Osiloskopik kayıtların diğer limit değerlerle birlikte kaydı ve program vasıtasıyla incelenmesi, COMTRADE ve PQDIF formatında veri aktarım imkanı
Ücretsiz web tabanlı ayar ve izleme yazılımı

MODBUS TCP VE IEC 61850 Server ethernet haberleşmeli	7KG9501-0AA01-2AA1	3.094,00	1
--	--------------------	----------	---

Malzeme Cinsi	Sipariş No.	Birim Fiyatı Euro	Min. Sipariş Adet
---------------	-------------	-------------------	-------------------

**SICAM Q200 - ENERJİ İZLEME VE KALİTE KAYDEDİCİ**

EN 50160 Class A standartında ayarlanabilir periyotlu olay rapor kaydı
IEC61000-4-30, IEC61000-4-15 ve IEC61000-4-7 standartlarında ölçüm
192 x 96 mm pano kapak montajına uygun
Elektriksel büyüklüklerin ölçümü ve dalga şekli kayıtları (gerilim, akım, kırpışma, aktif ve reaktif güç, güç faktörü, faz açısı, frekans, yönlü harmonikler...)
Ayarlanabilir ölçüm seçeneekli grafik ekran
IP40 ön panel koruması
2 GB dahili silinmez programlanabilir SD bellek, bellek kartı sonradan değiştirilebilir
40kHz örnekleme frekansı
400/690V'a kadar üç fazlı endüstriyel şebekelere doğrudan bağlanabilir (CATIII)
Gerilim trafosu ile ölçüme uygun ayarlanabilir trafo çevrim oranı
x/1A ve x/5A akım trafosu için ayarlanabilir trafo çevrim oranı ve akım yönü
Ölçüm hassasiyeti akım / gerilim / güç / enerji :0.2% / 0.2% / 0.2% / 0.2%
IEC 62053-22 standartında 0,2S klasında aktif güç ölçümü ve 0,5S klasında reaktif güç ölçümü
63. Harmoniğe kadar ölçüm
110-230 VDC veya 110-230 VAC besleme gerilimi
Programlanabilir izleme ve sınır değerlerin kontrolü
Osiloskopik kayıtların diğer limit değerlerle birlikte kaydı, program vasıtasıyla incelenme, COMTRADE ve PQDIF formatında aktarım imkanı
Web tabanlı ayar ve izleme

MODBUS TCP ethernet haberleşmeli (Operasyonel ölçüm değerleri ve güç kalitesi bilgilendirmeleri)

7KG9711-0AA00-0BBO

3.295,00

1

MODBUS TCP (Operasyonel ölçüm değerleri ve güç kalitesi bilgilendirmeleri) ve IEC 61850 ethernet haberleşmeli (Operasyonel ölçüm değerleri ve kalite datalarının Comtrade ve PQ Dif formatında iletilmesi)

7KG9711-0AA10-0BBO

3.440,00

1

SICAM T - DİJİTAL ÖLÇÜM TRANSDÜSERİ

Pano içi raya montaja uygun
4 Adet AC gerilim ve 3 adet AC akım girişi
96mm X 96mm X 100mm boyutlarında
2 çıkış kontağı
Programlanabilir 4 kanallı DC analog çıkışı: -20 mA / 20mA veya - 10V / 10V
Seri bağlantı ve haberleşme protokolünden bağımsız Web tabanlı parametreleme imkanı
MODBUS TCP Ethernet haberleşmesi

SICAM T Dijital Ölçüm Transdüseri

7KG9661-1FA00-1AA0

1.050,00

1

SICAM FCG

GSM Antenli, Kasa açılmadan GSM kartı değiştirilebilir
Yük akımları, hat arıza ve olay bilgilerini SCADA kontrol merkezine IEC 60870-5-104 haberleşme protokolü ile aktarma
12 veya 24V besleme gerilimi, 6 dijital giriş, 3 dijital çıkış

6MD2340-3JM71-8AA2

1.150,00

1

SICAM FSI

Havayi hat faz arızası veya toprak arızası belirleme
LED indikatörü ile arıza gösterme

6MD2314-1AB10

560,00

1











SICAM FSI

Havayi hat faz arızası veya toprak arızası belirleme
LED indikatörü ile arıza gösterme
Wireless bağlantısı ile FCG cihazı ile haberleşebilme

6MD2314-1AB11

630,00

1

	Malzeme Cinsi	Sipariş No.	Birim Fiyatı Euro	Min. Sipariş Adet
	SICAM FPI 300A'ye kadar akım sensörü (Low-Power CT) 300 amper skala değerinde 225 mV işaret çıkışı Doğruluk sınıfı 1 ; 5P10 Pencere çapı 55mm	6MD2320-0GA00-1AA0	215,00	1
	SICAM FPI 20kV için gerilim sensörü (Low-Power VT) 20kV/√3 / 3,25V /√3	6MD2320-0AA07-1AA0	620,00	1
	SICAM FCM Kısadevre ve toprak arızası tespiti Akım ölçümü; SICAM FPI akım sensörü üzerinden yapılmaktadır. Gerilim ölçümü; Dirençli gerilim bölücü, geleneksel gerilim trafosu veya direkt 230V şebeke gerilim sensörü bağlantısı ile yapılabilmektedir. 1 dijital giriş, 2 dijital çıkış U, I, P, Q, S, F, CosPhi, Enerji değerlerinin ölçüm ve hesaplamaları MODBUS RTU haberleşmesi DC24-110V / AC230V yardımcı gerilimleri ile çalışma	6MD2321-1AA00-1AA0	580,00	1
	SICAM CMIC A8000 RTU 24-60V DC Beslemeli Ekranlı kompakt yapı SD hafıza kartı 2x Ethernet haberleşme portu, 1x RS232, 1x RS485 port IEC 60870-5-101/-103/-104, Modbus, DNP 3.0 12 adet dijital giriş (DC 24-60 V) 8 adet dijital çıkış kontağı (AC/DC 0-230 V) Raya montaj	6MF2101-0AB10-0AA0	1.560,00	1
	DI-8110 A8000 için dijital giriş kartı 2x8 dijital giriş 24V DC	6MF2811-0AA00	410,00	1
	DI-8112 A8000 için dijital giriş kartı 2x8 dijital giriş 110V DC	6MF2811-2AA00	420,00	1
	CM-8811 CMIC giriş-çıkış modülleri için bağlantı modülü	6MF2881-1AA00	140,00	1
	CP-8021 A8000 için işlemci modülü SD hafıza kartı, 2xRJ45 Ethernet 1xRJ45 RS-232, 1x RS-485 klemens Raya montaj	6MF2802-1AA00	800,00	1
	CP-8022 A8000 için işlemci modülü SD hafıza kartı, 3xRJ45 Ethernet (2xethernet 1xRS-232), 1x RS232/RS-485 seçeneekli çıkış, 1x RS-485, 1xGPRS çıkış Raya montaj	6MF2802-2AA00	1.160,00	1
	PS-8620 A8000 için güç kaynağı 24-60V DC, 12W	6MF2862-0AA00	500,00	1
	PS-8622 A8000 için güç kaynağı 110-220V DC, 12W	6MF2862-2AA00	500,00	1

3AE SION Vakum Kesiciler

YENİ

7,2kV'dan 24kV'a kadar SION Vakum Kesiciler - Yenilikçi!

Kompakt tip SION kesiciler her türlü standart Orta Gerilim uygulamalarında ve mevcut tesislerin yenilenmesinde kullanılabilir.

10.000 Açma-Kapama özelliği ve ekonomik oluşuyla çıkmaktadır.

E2/M2/C2 sınıfı bu ürünün katalog numarası HG 11.02'dir.

IEC62271-100 standardına uygundur.



3AH4 Serisi Vakum Kesiciler

Ark ve Pota Ocaklarına yönelik Orta Gerilim Vakum Kesiciler !

Ark ocakları günden 100'den fazla açma-kapama yapmaya ihtiyaç duyabilirler.

3AH4 kesicileri yüksek sayıda açma-kapama için tasarlanmıştır.



İlk 10.000 ve her 30.000 açma-kapamadan sonra özel bakımlarının yapılmasıyla kesicilerin Açma-Kapama Ömrü 120.000'dir. **Siemens Gebze Fabrikasında** 3AH4 Vakum Kesici Bakım Merkezimizde bu ürünün bakım hizmeti verilmektedir. E2/M2/C2 sınıfı bu ürünün katalog numarası HG 11.04'tür. IEC62271-100 standardına uygundur.

3AH5 Serisi Vakum Kesiciler

12kV'dan 36kV'a kadar dahili tip 3AH5 Vakum Kesici

Genel kullanım için uygun dahili tip 3AH5 kesiciler, Orta Gerilim Havai Hat, Kablolar, Trafolar, Generatörler, Kapasitörler, Filtre Devreleri, Motorlar ve Reaktörlerde rahatlıkla kullanılabilirler. Daha küçük değerlerde kısa devre akım değerleri olan ama büyük nominal akımlı endüstriyel ihtiyaçlar için uygundur.

10.000 Açma-Kapama ömre sahiptir ve bakım gerektirmez.

E2/M2/C2 sınıfı bu ürünün katalog numarası HG 11.05'tir.

IEC62271-100 standardına uygundur.



3AH3 Serisi Vakum Kesiciler

7,2kV'dan 36kV'a kadar dahili tip 3AH3 Vakum Kesici

72kA, 6300A'e kadar uygulamaları vardır. 10.000 Açma-Kapama ömre sahiptir ve bakımsızdır. Yüksek nominal akım ve kısa devre kapasitesi sayesinde Generatör kesicisi olarak ya da ağır elektriksel çalışma koşulları için tasarlanmıştır.

IEC62271-100 standardına uygundur.

E2/M2/C2 sınıfı bu ürünün katalog numarası HG 11.03'tür.

IEEE C37.013 Standardının istediği özellikleri 3AH37 ve 3AH38 modelleriyle karşılar.





KALİTE YÖNETİM SİSTEMİ BELGESİ

QUALITY MANAGEMENT SYSTEM CERTIFICATE



TÜRK STANDARDLARI ENSTİTÜSÜ
bu belge ile

SIEMENS SAN. VE TİC. A.Ş.
MERKEZ: ESENTEPE MAH. YAKACIK CAD. NO:111 KARTAL - İSTANBUL
TESSİS 1: GÖSB 1000 CAD. 13. SOK. NO:10004 41480 GERZE - KOCAELİ
TESSİS 2: 2. CEYHAN YOLU ÜZERE 8. KM. CUMHURİYET MAH. NO:256
SARICAM -
ADANA / TÜRKİYE

kuruluşunun TS EN ISO 9001:2015 şartlarına uygun bir KALİTE
YÖNETİM SİSTEMİNE sahip olduğunu onaylar.

Belge kapsamı Ek'te verilmiştir



Bu belge belgelendirme şartlarına
uygunluk sağlandığı sürece geçerlidir.

TURKISH STANDARDS INSTITUTION
hereby certifies that the organization

SIEMENS SAN. VE TİC. A.Ş.
MERKEZ: ESENTEPE MAH. YAKACIK CAD. NO:111 KARTAL - İSTANBUL
TESSİS 1: GÖSB 1000 CAD. 13. SOK. NO:10004 41480 GERZE - KOCAELİ
TESSİS 2: 2. CEYHAN YOLU ÜZERE 8. KM. CUMHURİYET MAH. NO:256
SARICAM -
ADANA / TÜRKİYE

has a **QUALITY MANAGEMENT SYSTEM** which fulfills
the requirements of the **TS EN ISO 9001:2015**

Scope of the certificate is given in annex



TÜRK STANDARDLARI ENSTİTÜSÜ
TURKISH STANDARDS INSTITUTION

SİSTEM BELGELENDİRME GRUP BAŞKANI
HEAD of SYSTEM CERTIFICATION GROUP

Gökten Bircan Değerliyurt
GÖKTEN BİRCAN DEĞERLİYURT

Türk Standardları Enstitüsü Türk Akreditasyon Kurumu TÜRKAKK tarafından akredite edilmiştir.
Turkish Standards Institution, has been accredited by the Turkish Accreditation Agency TÜRKAKK.

Belge No / Certificate No	KY-001-03/KG-9109-R16
Belge Tarihi / Date of Certificate	22.06.2018
Geçerlilik Tarihi / Valid Until	21.06.2021
Revizyon Tarihi / Date of Revision	22.06.2018
İlk Belge Tarihi / Initial Certification Date	14.12.1991

This certificate is valid provided that compliance
with the verification requirement is maintained.

ÖNEMLİ NOTLAR

- Fiyatlarımızda herhangi bir ihbara gerek duymaksızın değişiklik yapma hakkımız mahfuzdur.
- Teslimatlarımız, teslim tarihinde geçerli fiyat listemize göre yapılmaktadır.
- Fiyatlarımıza KDV dahil değildir.
- Listemizde bulamadığınız ürünler için lütfen satış birimlerimizle temasa geçiniz.
- Üretim programında ve ölçülerde değişiklik yapma hakkımız mahfuzdur.
- İçeride görülen resim ve teknik değerler genel bilgi amaçlıdır. Cihaz ölçüleri, montaj ve işletme verileri için, cihazla birlikte verilen işletme talimatını esas alınız.
- Tüm ürünlerimiz imalat hatalarına karşı en az bir yıl garantilidir.
- Ürününüzün kullanım ömrü sona erdiğinde, atık azaltımının ve geri dönüşümün sağlanması amacı ile tesislerimize ileterek doğanın korunmasına katkıda bulununuz
- Sipariş miktarları listede belirtilen minimum sipariş adetleri ve katları şeklinde kabul edilmektedir.

Ürünlerimiz, AB teknik mevzuatına uyumlu CE işaretine sahip olup, ulusal ve uluslararası standartlara uygun olarak, TS-ISO-EN 9001 Kalite Yönetim Sistemi Belgeli kuruluşlarımızda, çevre koruyucu sistemlerle üretilmektedir.



İlgili Sertifikalar için başvuru;
Otomasyon ve kontrol sistemleri

Teknik Destek

444 0 747

Fax : (0216) 459 30 77

e-mail:

teknikdestek.tr@siemens.com



İLETİŞİM BİLGİLERİMİZ

İSTANBUL BÖLGESİ

Yakacık Cad. No: 111
34870 Kartal
İSTANBUL
Tel : (0216) 459 34 77
Faks : (0216) 459 30 71

ADANA BÖLGESİ

Reşat Bey Mah. Türkkuşu Cad.
Güney Panorama İş Merkezi
B Blok 1. Kat D: 106
01120 Seyhan ADANA
Tel : (0322) 454 78 88
Faks : (0322) 453 29 71

BURSA BÖLGESİ

Odunluk Mah. Akademi Cad.
No: 10/5 Zeno Business Center
C Blok K: 3 D: 13
16110 Nilüfer BURSA
Tel : (0224) 234 54 00-01
Faks : (0224) 234 54 07

ANKARA BÖLGESİ

M. Kemal Mah. Dumlupınar
Bulvarı No: 266 Tepe Prime
A Blok Kat: 17 No: 93
06800 Söğütözü ANKARA
Tel : (0312) 459 52 45
Faks : (0312) 459 52 03

İZMİR BÖLGESİ

Akdeniz Cad. No.14
Birsel İş Merkezi Kat:4/401
35210 Alsancak İZMİR
Tel : (0232) 411 70 28
Faks : (0232) 411 70 23

ANTALYA

E-posta : gokhan.yilmaz@siemens.com
Gsm : (0530) 977 22 67

ESKİŞEHİR

E-posta : saffet.ozyurt@siemens.com
Gsm : (0532) 304 58 98

GAZİANTEP

E-posta : vedat.alagoz@siemens.com
Gsm : (0539) 783 46 37

KAYSERİ

E-posta : goksel.sahin@siemens.com
Gsm : (0533) 693 55 16

KONYA

E-posta : ilker.akalin@siemens.com
Gsm : (0533) 523 48 22

MALATYA

E-posta : hakan.salman@siemens.com
Gsm : (0533) 693 55 18

SAMSUN

E-posta : hamza.kuyumcuoglu@siemens.com
Gsm : (0533) 300 37 44

ELEKTROMARKETLERİMİZ

İSTANBUL BÖLGESİ

- **ALKAN KARDEŞLER ELK. SAN. ve TİC. A.Ş.**
Merkez: Perpa Tic. Merz. A Blok Kat: 1
No: 9/0044 Okmeydanı **İSTANBUL**
Tel : (0212) 210 06 26 pbx
Faks : (0212) 210 06 33
Şube: Bereketzade Mah. Okçumusa Cad.
No: 33/D Karaköy **İSTANBUL**
Tel : (0212) 243 10 09 pbx
Faks : (0212) 243 10 41
Şube: Avcı Kuru Köyü, Alkan Cad. No:43
Eski Hava Üssü Şile Yolu Üzeri **İSTANBUL**
Tel : (0216) 735 25 41
Faks : (0216) 735 25 43
Web : www.alkankardesler.com
E-posta : info@alkankardesler.com

- **ALKANLAR ELK. SAN ve TİC. A.Ş.**
Merkez: Fatih Mah. Yakacık Cad.
Ortadağ Mevkii No:37/A
Sancaktepe - **İSTANBUL**
Tel : (0216) 564 57 00 PRI
(0216) 561 28 19 Pbx
Faks : (0216) 311 19 48
(0216) 561 55 75
Şube: Şair Ziya Paşa Cad. No: 5/1A
Karaköy **İSTANBUL**
Tel : (0212) 292 48 35/29
Faks : (0212) 245 09 14
Showroom: Fatih Mah. Yakacık Cad.
Ortadağ Mevkii No:37/A
Sancaktepe - **İSTANBUL**
Tel : (0216) 415 21 79 Pbx
Faks : (0216) 415 23 56
Web : www.alkanlar.com
E-posta : alkanlar@alkanlar.com

- **CİHAN ELK. TAAH. SAN. ve TİC. LTD. ŞTİ.**
Altay Çeşme Mah. Zuhal Sk.
Niyazi Bey İş Merkezi No:22 Kat:5 D:10
Maltepe **İSTANBUL**
Tel : (0216) 444 4 246
Faks : (0216) 410 59 00
Web : www.cihanelektrik.com.tr
E-posta : bilgi@cihanelektrik.com.tr

- **ELPİM MAK. İNS. ELK. MALZ. PAZ. TİC. ve SAN. A.Ş.**
Erenler Mah. 201 Sok. No. 10
Erenler **SAKARYA**
Tel : (0264) 276 00 83 pbx
276 38 30
Faks : (0264) 275 19 00
Web : www.elpim.com.tr
E-posta : elpim@elpim.com.tr

- **ERGİN ELEKTRİK SAN. ve TİC. A.Ş.**
Perpa Tic. Merkezi A Blok K:1-2 No:5
80270 Okmeydanı **İSTANBUL**
Tel : (0212) 220 13 13
Faks : (0212) 222 80 20-21
Web : www.ergin.com.tr
E-posta : danisma@ergin.com.tr

- **İŞİN ELEKTRİK PAZ. SAN. ve TİC. LTD. ŞTİ.**
Merkez: Güzelialı Mah. Sağlık Sok. No:13
Gökçe Plaza 34903 Pendik **İSTANBUL**
Tel : (0216) 493 89 91 - 92 - 93
Faks : (0216) 493 89 94
Şube: Orhantepe Mah. Üsküdar Cad.
Tekel Köprüsü Altı Cevizli **İSTANBUL**
Tel : (0216) 305 63 31 - 305 79 90
Faks : (0216) 305 90 54
Web : www.isinelektrik.com
E-posta : info@isinelektrik.com

- **SANTRAL ELK.SAN. ve TİC. A.Ş.**
Merkez: Bankalar Cad. Yanıkçı Sok.
No: 4 34420 Karaköy **İSTANBUL**
Tel : (0212) 254 77 50 pbx
Faks : (0212) 250 19 11 - 15
Şube: Okçumusa Cad. No: 42
34420 Karaköy **İSTANBUL**
Tel : (0212) 254 77 50 pbx
Faks : (0212) 250 19 11 - 15
Şube: Perpa Ticaret Merkezi, A Blok Kat 2
No: 6-7 34384 Okmeydanı **İSTANBUL**
Tel : (0212) 210 44 77
Faks : (0212) 210 44 75
Web : www.santral.com
E-posta : santral@santral.com

- **TINARSOY ELK. TİC. ve SAN. LTD.ŞTİ.**
Küçükyalı İş Merkezi, Girne Mah. İrmaklar
Sok. Site No: 72-A/Blok No:29 S.S.
Maltepe Küçük San. Sitesi
Küçükyalı **İSTANBUL**
Tel : (0216) 326 00 01 pbx
Faks : (0216) 326 10 20
Web : www.tinarsoy.com.tr
E-posta : tinarsoy@tinarsoy.com.tr

- **TİM OTOMASYON A.Ş.**
Perpa Tic. Merkezi A Blok K:2 No:37
80270 Okmeydanı **İSTANBUL**
Tel : (0212) 210 17 10 pbx
Faks : (0212) 221 72 37
Web : www.timotomasyon.com
E-posta : info@timotomasyon.com

- **TÜMPA ELK. MALZ. PAZ. ve TİC. A.Ş.**
Bankalar Cad. No: 31 Karaköy **İSTANBUL**
Tel : (0212) 256 94 05 Pbx
Faks : (0212) 256 95 99
Şubeler:
Ferhatpaşa : (0216) 661 12 05
Hadımköy : (0212) 798 23 04
Gaziosmanpaşa: (0212) 594 04 04
Ankara : (0312) 397 71 75
İzmir : (0232) 433 00 82
Bursa : (0224) 441 10 62
Adana : (0322) 429 53 31
Çorlu : (0282) 685 42 03
Web : www.tumpaelektrik.com
E-posta : info@tumpaelektrik.com

ANKARA BÖLGESİ

- **ADNAN ELEKTRİK**
ADNAN YAZICI ve ORT.
Piriçelebi Mah. İ.Karaoğlanoğlu Cad.
No: 2/C Merkez **RİZE**
Tel : (0464) 213 28 80-82
Faks : (0464) 213 25 55
E-posta : adnan.elektrik@hotmail.com

- **AR ELEKTRİK ELEKTRONİK A.Ş.**
Gülabbey Mah. Yenidoğan 4. Sok.
4/A **ÇORUM**
Tel : (0364) 213 10 45
Faks : (0364) 225 56 57
Web : www.arelektirik.com.tr
E-posta : info@arelektirik.com.tr

- **ASAL ELEKTRİK**
Merkez: Şeyh Hamza Sk. No: 19
SAMSUN
Tel : (0362) 432 14 00
Faks : (0362) 431 26 38
Şube: 19 Mayıs San.Sit. Kutlukent Blv.
No.51 Tekkeköy **SAMSUN**

- **AYDINLAR ELEKTRİK**
100. Yıl Bulvarı No: 110
Ostim **ANKARA**
Tel : (0312) 354 14 77
Faks : (0312) 385 41 89
Web : www.aydinlar.com.tr
E-posta : info@aydinlar.com.tr

- **BOREL TEKNO ELEK. SAN. ve TİC. A.Ş.**
Merkez: Kutlukent Mevkii Şabanolu Mah.
Atatürk Blv. No: 254 Tekkeköy **SAMSUN**
Tel : (0362) 228 20 12
Faks : (0362) 228 20 42 - 92
Şube: 100. Yıl Bulvarı
No: 48 İlkadım **SAMSUN**
Tel : (0362) 432 88 67 pbx
Faks : (0362) 420 00 81
Web : www.boreltekn.com
E-posta : info@boreltekn.com

- **KARADENİZ ELEKTROMARKET**
Değirmendere, Sahilyolu No: 137 **TRABZON**
Tel : (0462) 325 77 05
Faks : (0462) 325 91 81

- **KOÇAK MÜH. TAAH. TİC. LTD. ŞTİ.**
Taşpazar Mah. 817. Sok. No: 37/1-2
AKSARAY
Tel : (0382) 214 42 92
Faks : (0382) 212 63 53
Web : www.kocakmuhendislik.com.tr
E-posta : kocak@kocakmuhendislik.com.tr

- **KONYA ENERJİ LTD. ŞTİ.**
Merkez: F. Çakmak Mah. Bûsan Özel Org. San.
Böl. Kosgeb Cad. No: 66 **KONYA**
Tel : (0332) 345 09 00
Faks : (0332) 345 09 09
Şube: Konya Org. San. Böl. Yaylacık Cad. No:
13/17 (Org. Böl. Müd. Arkası) **KONYA**
Tel : (0332) 239 13 95
Faks : (0332) 239 13 99
Şube: Hamidiye Mah. Atatürk Cad. No: 59/C
KARAMAN
Tel : (0338) 214 99 29
Faks : (0338) 214 99 28
Web : www.konyaenerji.com.tr
E-posta : konyaenerji@konyaenerji.com.tr

- **LEVENT ELEKTRİK**
Muratpaşa Mah. 605 Sok. Yavuz Apt. No: 7
ANTALYA
Tel : (0242) 344 20 41- 344 20 51
Faks : (0242) 334 83 17
Web : www.antalyaleventelektrik.com
E-posta : bulent_levent07@hotmail.com

- **RUHBAŞ ELEKTRİK OTOMASYON İNŞ. TAAH. TİC. LTD. ŞTİ**
Merkez: Sanayi Bölgesi 3. Cd. No: 24
KAYSERİ
Tel : (0352) 336 32 10-320 82 20-21
Faks : (0352) 336 32 11
Şube: Sanayi Bölgesi 3. Cd. No: 9-B
KAYSERİ
Tel : (0352) 336 09 82-83
Şube: Sanayi Bölgesi 6. Cd. No: 28
KAYSERİ
Tel : (0352) 320 82 20
Faks : (0352) 320 82 16
Web : www.ruhbas.com
E-posta : ruhbas@ruhbas.com

- **SİMTES ELEKT. MAL. SAN. ve TİC. A.Ş.**
21. Cad. 1424. Sok. No: 12
Ostim 06370 **ANKARA**
Tel : (0312) 385 16 02 - 385 16 44
Faks : (0312) 310 60 95 - 324 40 58
Web : www.simteselektrik.com.tr
E-posta : satis@simteselektrik.com.tr

- **SES MAĞAZALARI ELK. AYD. LTD. ŞTİ.**
Çaykara Cad. Mumcu Evler Yapı Koop. Altı
ERZURUM
Tel : (0442) 233 79 66
Faks : (0442) 234 42 60
Web : www.sesmagazalari.com
E-posta : info@magazalari.com

ELEKTROMARKETLERİMİZ

- **SALT OTOMASYON ELEKTRİK ELEKTRONİK SAN. ve TİC. LTD. ŞTİ.**
Kosgeb Cad. Busan Özel Organize Sanayi Bölgesi No. 32 Karatay **KONYA**
Tel : (0332) 345 31 81
Faks : (0332) 345 31 84
Web : www.saltotomasyon.com
E-posta: dcinar@saltotomasyon.com

- **TAM GÜÇ ELEK. İNŞ. SAN. ve TİC. LTD. ŞTİ.**
Sanayi Bölgesi 8. Cad. No: 12 **KAYSERİ**
Tel : (0352) 336 35 32 - 336 20 22
Faks : (0352) 336 20 23
Web : www.tamgucelektrik.com.tr
E-posta: ahmet@tamgucelektrik.com.tr

- **ÜNKO ELK. MAK. İNŞ. SAN. TİC. A.Ş.**
İVOGSAN 1467. Cad. Elektrokent No: 2/23 06370 Ostim **ANKARA**
Tel : (0312) 354 86 56 pbx
Faks : (0312) 354 41 45
Web : www.unko.com.tr
E-posta: unko@unko.com.tr

- **YEĞENLER ELEKTRİK A.Ş.**
Aspendos Bulvarı No: 33 Yeğenler İş Merkezi 07100 Muratpaşa **ANTALYA**
Tel : (0242) 321 38 31
Faks : (0242) 321 38 24
Web : www.yegenlerelektrik.com.tr
E-posta: info@yegenlerelektrik.com.tr

BURSA BÖLGESİ

- **4M ALTIN ELEKTRİK SAN. ve TİC. LTD. ŞTİ.**
Merkez: Bağlarbaşı Mah. Hürriyet Cad. No:178 Esentepe Osmangazi **BURSA**
Tel : 444 68 16
Faks : (0224) 249 84 68
Web : www.4maltinelektrik.com.tr
E-posta: info@4maltinelektrik.com.tr
Şube: Anadolu Mah. Ankara Yolu Cad. No:115-117/A-B Yıldırım **BURSA**
Tel : 444 68 16
Faks : (0224) 361 90 44
Şube: Alaaddin Mah. 632 Sok. No:3A-3B-3C Nilüfer **BURSA**
Tel : 444 68 16
Faks : (0224) 443 73 13
Şube: 17 Eylül Mah. Atatürk Cad. No:17 Bandırma **BALIKESİR**
Tel : 444 68 16
Faks : (0266) 714 37 48
Şube: Kurtuluş Mah. Şıngır Sk. No:12 Odunpazarı **ESKİŞEHİR**
Tel : (0222) 233 68 16
Faks : (0222) 220 68 16

- **ÇAĞIN ELEKTROMARKET SAN. ve TİC. LTD. ŞTİ.**
Merkez: Aladdin Bey Mah. 626. Sok. Elektromekanik İş Merkezi No: 26/J Nilüfer **BURSA**
Tel : (0224) 441 24 50
Faks : (0224) 441 74 44
Web : www.caginelektromarket.com
E-posta: info@caginelektromarket.com
Şube: Kıbrıs Şehitleri Cad. Babadağ Apt. No: 34/B Osmangazi **BURSA**
Tel : (0224) 272 59 59-60
Faks : (0224) 254 77 25

- **FENİŞ ELEKTRİK TİC. ve SAN. A.Ş.**
Merkez: Yenice Mah. M.Fevzi Çakmak Bul. 1246. Sok. No: 15 **AFYONKARAHİSAR**
Tel : (0272) 223 46 60
Faks : (0272) 223 43 50
E-posta: fenis@fenis.net
Şube: Halkapınar Mah. 1204/6. Sok. Yener İş Merkezi No: 4/D Yenişehir **İZMİR**
Tel : (0232) 433 04 40
Faks : (0232) 433 04 42
E-posta: info@fenisltd.com

- **FINDIKKAYA ELK. SAN. ve TİC. LTD. ŞTİ.**
Nilüfer Ticaret Merkezi 69. Sokak No.2 Nilüfer **BURSA**
Tel : (0224) 443 47 14
Faks : (0224) 443 47 16
Web : www.findikkaya.com.tr
E-posta: info@findikkaya.com.tr

- **KIRAÇ ELEKTRİK LTD. ŞTİ.**
Merkez: Organize Sanayi Bölgesi Şehitler Bulvarı No: 21 **ESKİŞEHİR**
Tel : (0222) 236 15 00
Faks : (0222) 236 15 01
Şube: Perpa Tic. Merkezi A Blok Kat: 8 No: 754 80270 Okmeydanı **İSTANBUL**
Tel : (0212) 320 79 04
Faks : (0212) 320 79 05
Şube: Altınşehir Mah. Ata Bulvarı Gizemler Plaza 3 Kat: 3 D: 24 Nilüfer **BURSA**
Tel : (0224) 443 45 26
(0224) 443 56 26
Faks : (0224) 443 09 26
Web : www.kiracelektrik.com.tr
E-posta: kirac@kiracelektrik.com.tr

- **KRC ELEKTROMARKET SAN. ve TİC. A.Ş.**
Merkez: Organize San. Böl. 9. Cad. No:23 26110 **ESKİŞEHİR**
Tel : (0222) 234 34 04 pbx
Faks : (0222) 234 35 45
Web : www.krcelektromarket.com
E-posta: eskisehir@krcelektromarket.com.tr
Şube: Nilüfer Ticaret Merkezi 66 Sk. No: 23-27 Beşevler 16159 Nilüfer **BURSA**
Tel : (0224) 443 45 00 pbx
Faks : (0224) 443 45 88
E-posta: bursa@krcelektromarket.com.tr
Şubeler:
Afyon : (0272) 222 20 50 pbx
Aydın : (0256) 212 27 85 pbx
Balıkesir : (0266) 241 00 21 pbx
Bandırma : (0266) 718 10 33 pbx
Çiğli : (0232) 376 02 15 pbx
Eskişehir Çarşı : (0222) 234 32 04 pbx
Gebze : (0262) 644 16 15 pbx
İzmit : (0262) 335 27 27 pbx
Kocaeli : (0262) 335 27 27 pbx
Kütahya : (0274) 226 13 00 pbx
İnegöl : (0224) 712 03 23 pbx
Manisa : (0236) 236 33 80 pbx
Motor : (0224) 243 17 15 pbx
Sakarya : (0530) 694 74 94

- **MERPA PAZARLAMA A.Ş.**
Merkez: Nilüfer Ticaret Merkezi 65. Sok No: 17 Nilüfer **BURSA**
Tel : (0224) 443 64 00
Faks : (0224) 443 11 27
Şube: Gazıcılar Cad. No:90 **BURSA**
Tel : (0224) 443 11 24
Web : www.merpa.com
E-posta: merpa@merpa.com

İZMİR BÖLGESİ

- **BANAZ ACAR ELK. SAN. ve TİC. LTD. ŞTİ.**
Kurtuluş Mah. Fatih Cad. No: 13 64100 **UŞAK**
Tel : (0276) 215 53 46
(0276) 224 62 69 - 315 11 46
Faks : (0276) 315 33 11
Web : www.acarelektrik.com.tr
E-posta: info@acarelektrik.com.tr
- **EGESİM OTOMATİK KONTROL SAN. ve TİC. LTD. ŞTİ.**
Merkez: Halkapınar Mah. 1526 Sok. No:3/B Ali Bulamalp 2 İş Merkezi 35110 Konak **İZMİR**
Tel : (0232) 433 30 25
Faks : (0232) 459 90 42
Web : www.egesim.com
E-posta: egesim@egesim.com
Şube: Gebze Org. San. Böl. 400. Sok. No: 410 Gebze **KOCAELİ**
Tel : (0262) 751 28 00
Faks : (0262) 751 27 28
Web : www.egesim.com
E-posta: istanbul@egesim.com
- **EMA ELEKTRİK MALZ. SAN. ve TİC. A.Ş.**
1203 / 5 Sok. No:2 / J Yener İş Merk. 35110 Yenişehir **İZMİR**
Tel : (0232) 458 55 55
Faks : (0232) 433 31 96
Web : www.emaelektrik.com
E-posta: info@emaelektrik.com
- **ERİKOĞLU ELK. SAN. ve TİC. A.Ş.**
1. Sanayi Sitesi 154. Sok. No: 2 20100 **DENİZLİ**
Tel : (0258) 265 22 15 Pbx - 262 00 77
Faks : (0258) 263 24 64
Web : www.erikoglu.com.tr
E-posta: elektrik@erikoglu.com
- **İŞİK ELK. MÜH. SAN. ve TİC. LTD. ŞTİ.**
Ahisinan Cad. Yeni Kaleiçi Çarşısı No.4/44 20000 **DENİZLİ**
Tel : (0258) 264 41 42 pbx
Faks : (0258) 265 40 19
Web : www.isik.info
E-posta: elektrik@isik.info
- **PROMEDA ELEKTRİK ve AYDINLATMA MALZEMELERİ SAN. ve TİC. LTD. ŞTİ.**
Merkez: Ulukent Sanayi Böl. 10007 Sokak No: 17 29 Ekim Mah. Menemen **İZMİR**
Tel : (0232) 459 22 22
Faks : (0232) 459 22 90
Şube: Bilmo Sanayi Sitesi Aydınli Mah. Melodi Sok. No: 60-A 34953 Tuzla **İSTANBUL**
Tel : (0216) 593 44 80-81
Faks : (0216) 593 44 79
Web : www.promeda.net
E-posta: satis@promeda.net
- **SORKAL ELK. SAN. ve TİC. A.Ş.**
Merkez: Kemalpaşa Cad. No: 59/1 35090 Camdibi **İZMİR**
Tel : (0232) 433 20 74
Faks : (0232) 457 27 17
Web : www.sorkal.com.tr
E-posta: sorkal@sorkal.com.tr
Şube: Yener İş Mrk. 1203/5 Sok. No: 2/M Halkapınar 35110 Yenişehir **İZMİR**
Tel : (0232) 449 70 20
Faks : (0232) 449 70 22
E-posta: gida@sorkal.com.tr

ELEKTROMARKETLERİMİZ

ADANA BÖLGESİ

- **AKINAL ELEKTRİK SAN. ve TİC. LTD. ŞTİ.**
İncilipınar Mah. Kamil Ocak Cad. No: 13
27090 Şehitkamil **GAZİANTEP**
Tel : (0342) 215 30 50 - 3 hat
Faks : (0342) 215 30 52
E-posta : akinalelektrik@hotmail.com
- **DOĞANATEŞ ELEKTRİK SAN. TİC. LTD. ŞTİ.**
Merkez: İsmetiye Mah. İrfan Sofrası Sok. No: 18
44100 Battalgazi **MALATYA**
Tel : (0422) 323 51 13 - 18
Faks : (0422) 321 96 74
Web : www.doganates.com
E-posta : info@doganates.com
Şube: 1. Organize Sanayi Bölgesi 1. Cad. No:3
Yeşilyurt **MALATYA**
Tel : (0422) 237 51 97-98
Faks : (0422) 237 52 87
- **DOĞUŞ ELEK. İNŞ. TAAH. SAN. TİC. A.Ş.**
Aydınlar Mah. 03075 Nolu Sok. No: 3
Şehitkamil 27090 **GAZİANTEP**
Tel : (0342) 324 20 10 pbx
Faks : (0342) 324 21 11
Web : www.doguselektrik.net
E-posta : info@doguselektrik.net
- **DOSTDOĞRU ELEKTRİK ELEKTRONİK GIDA
TEKSTİL NAK. SAN. ve TİC. LTD. ŞTİ.**
Üçkuyu Mah. Elazığ Bulvarı No: 265/1
Yenişehir **DİYARBAKIR**
Tel : (0412) 290 46 59
Fax : (0412) 290 40 63
Web : www.dostdogru.com.tr
E-posta : info@dostdogru.com.tr
E-posta : dostdogru_21@hotmail.com
- **ECER ELK. TİC. SAN. LTD. ŞTİ.**
Ali Emiri Cad. 5. Sok. No:3/3
21100 **DİYARBAKIR**
Tel : (0412) 223 02 83
Faks : (0412) 223 95 15
E-posta : info@ecerelektrik.com
- **ER ELEKTRİK SAN. ve TİC. LTD. ŞTİ.**
Mustafa Kemal Mah. Okan Merzeci
Bulvarı No: 396/A
33090 **MERSİN**
Tel : (0324) 226 36 37 pbx
Faks : (0324) 226 36 36
Web : www.erelektrik.com
E-posta : info@erelektrik.com
- **GEYLANİ ELEKTRİK SAN. ve TİC. LTD. ŞTİ.**
1. Organize Sanayi Bölgesi D 400 Karayolu
83102 Sok. No: 24
Başpınar **GAZİANTEP**
Tel : (0342) 337 32 05
Faks : (0342) 337 29 79
Web : www.geylanielektrik.com.tr
E-posta : info@geylanielektrik.com
- **ÖZTEKNİK ENERJİ ELEKTROMARKET
MAKİNA MOTOR TİC. LTD. ŞTİ.**
Merkez: Adana Hacı Sabancı Organize
Sanayi Böl 25. Cad. No. 11/A
01010 Yakapınar **ADANA**
Tel : (0322) 394 40 13-14 / 394 34 90-93
Faks : (0322) 394 47 44
Şube: Abidinpaşa Cad. Karasoku Mah.
6.Sok. No: 6/B
01410 Seyhan **ADANA**
Tel : (0322) 359 30 60 pbx
Faks : (0322) 359 30 54
Web : www.ozteknikenerji.com
E-posta : info@ozteknikenerji.com.tr
- **ÖZÜMİT ELEKTRİK**
İskenderun Yolu 3. km A. Baykal İş Mrk.
31060 Antakya **HATAY**
Tel : (0326) 221 35 35 pbx
Faks : (0326) 221 35 35
Web : www.ozumitelektrik.com.tr
E-posta : mustafa@ozumitelektrik.com.tr
- **SOYUYÜCE ELK. İNŞ. SAN. ve TİC. LTD. ŞTİ.**
Rızaie Mah. İnönü Cad. No: 2/B
23200 **ELAZIĞ**
Tel : (0424) 238 44 30 - 218 33 00
Faks : (0424) 212 12 50
E-posta : nadirsoyuyuce@gmail.com
- **VAL ELEKTRİK TAAH. SAN. TİC. LTD. ŞTİ.**
Karasoku Mah. Kızılay Cad. Şanlı İşhanı
No: 32/B (YKB karşısı) Seyhan **ADANA**
Tel : (0322) 262 11 01
Faks : (0322) 262 11 03
- **YUVAM ELK. TİC. ve SAN.LTD. ŞTİ.**
Niyazi Mısıri Cad. Niyazi Sk. 1. Ara No: 4
44100 **MALATYA**
Tel : (0422) 321 49 69
(0422) 324 22 33
Faks : (0422) 324 12 82
Web : www.yuvamelektrik.com.tr
E-posta : info@yuvamelektrik.com.tr
- **YZD ELEKTRİK İNŞ. TİC. LTD. ŞTİ.**
Adana Hacı Sabancı Org. San. Bölğ.
OSB İnönü Bulvarı No: 11
01410 Sarıçam **ADANA**
Tel : (0322) 394 51 94 - 459 14 39
459 14 81 - 459 15 07
Faks : (0322) 394 51 95
Web : www.yzd.com.tr
E-posta : yzd@yzd.com.tr

ALÇAK GERİLİM PANO PARTNERLERİ



Şalt panoları, dağıtım sistemleri ve panolarda yetkilendirilmiş ürün ve sistem yapıcılığı:
Alpha Universal, Sivacon 8PT, Sivacon S8, Sivacon S4, 8PU152, Sicube 8MT

İSTANBUL BÖLGESİ

• 3P PANO ve ELK. ELEKTR. KONTROL SİSTEMLERİ SAN. ve TİC. LTD. ŞTİ.

İkitelli O.S.B. Marmara Sanayi Sitesi L Blok
No: 7-8 34307 K. Çekmece **İSTANBUL**
Tel : (0212) 472 06 08 pbx
Faks : (0212) 472 01 48
Web : www.3ppano.com
E-posta: 3p@3ppano.com



• ANELSİS MÜHENDİSLİK SAN.ve TİC. LTD. ŞTİ.

Saray Mah. Site Yolu Sok. No:5/4
Anel İş Merk. 34768 Ümraniye **İSTANBUL**
Tel : (0216) 636 20 00
Faks : (0216) 636 25 00
Web : www.anelsis.com.tr
E-posta: bilgi@anelsis.com.tr



• ASEL MÜH. ELK. İNŞ. TAAH. DAN. SAN.ve DIŞ TİC. LTD. ŞTİ.

DES San. Sitesi 101 Sk. B3 Blok No: 8/10
Y.Dudullu Ümraniye **İSTANBUL**
Tel : (0216) 499 88 77
Faks : (0216) 499 88 80
Web : www.aselmuhendislik.com.tr
E-posta: info@aselmuhendislik.com.tr

• EGESİM ENERJİ ELEKTROMEKANİK SAN.TİC. LTD. ŞTİ.

Gebze Org. San. Böl. 400. Sok. No: 410
Gebze **KOCAELİ**
Tel : (0262) 751 28 00
Faks : (0262) 751 27 28
Web : www.egesim.com
E-posta: istanbul@egesim.com



• MERT ELK. TAAH. PANO SAN. TİC. LTD. ŞTİ.

Turgutreis San. Sit. A1 Blok No: 2
Orhanlı - Tuzla **İSTANBUL**
Tel : (0216) 394 22 00
Faks : (0216) 394 29 99
Web : www.mertpano.com.tr
E-posta: mertpano@mertpano.com.tr



• OMEGA ELEKTRİK PANO SAN. TİC. A.Ş.

Beylikdüzü Mermerciler San.Sit.
4. Cadde No:18 Beylikdüzü
İSTANBUL
Tel : (0212) 886 31 51
Faks : (0212) 886 31 61
Web : www.omegapano.com.tr
E-posta: info@omegapano.com.tr



• STAR ELEKTRİK PANO SAN. ve TİC. LTD. ŞTİ.

Esenkent Mah. Dudullu OSB 2.Cd. No: 3
34776 Ümraniye **İSTANBUL**
Tel : (0216) 420 19 34 – 35
Faks : (0216) 466 02 71
Web : www.starpano.com.tr
E-posta: bilgi@starpano.com.tr



ANKARA BÖLGESİ

• ANKASİM ELK. TAAHÜT İMALAT MONTAJ SAN. ve TİC. LTD. ŞTİ.

İvedik OSB Ağaç ve Metal San. Sit.
1419 Cad. 1435 Sok. No: 22
Yenimahalle **ANKARA**
Tel : (0312) 394 77 44
Faks : (0312) 354 62 44
Web : www.ankasim.com.tr
E-Posta: ankasim@ankasim.com.tr
siemenspartner@gmail.com



• ELTES ELK. İNŞ. TAAH. SAN. TİC. A.Ş.

Kayseri Org. San. Böl. 12. Cad. No: 23
38040 Melikgazi **KAYSERİ**
Tel : (0352) 231 85 44
Faks : (0352) 231 50 86
Web : www.eltel.com.tr
E-posta: satis@eltel.com.tr



• EPTİM ELEK. İNŞ. ve TİC. LTD. ŞTİ.

Ostim Mah. 1426. Sok. No: 4 Ostim
ANKARA
Tel : (0312) 354 96 40
Faks : (0312) 354 96 50
Web : www.eptim.com.tr
E-posta: eptim@eptim.com.tr



• ŞALT OTOMASYON ELEKTRİK ELEKTRONİK SAN. TİC. LTD. ŞTİ.

Kosgeb Cad. Busan Özel Organize Sanayi Bölgesi No. 32 Karatay **KONYA**
Tel : (0332) 345 31 81
Faks : (0332) 345 31 84
Web : www.saltotomasyon.com
E-posta: dcinar@saltotomasyon.com



İZMİR BÖLGESİ

• EGESİM ELEKTRİK SAN.TİC. LTD. ŞTİ.

Atatürk Bulvarı No: 4 İzmir Serbest Bölgesi
35660 Menemen **İZMİR**
Tel : (0232) 842 60 85
Faks : (0232) 842 60 86
E-posta: fabrika@egesim.com
Web : www.egesim.com



• SIVATEK ELK. PANO ve OTOMASYON SİST. SAN. TİC. LTD. ŞTİ.

7407 Sokak No:19 Pınarbaşı **İZMİR**
Tel : (0232) 478 15 79 - 478 15 89
Faks : (0232) 478 15 99
E-posta: ali.kirmaci@sivatek.com.tr

• PROMEDA ELEKTROMEKANİK SİSTEMLER SAN. VE TİC. LTD. ŞTİ.

Merkez: Ulukent Sanayi Böl. 10007 Sokak
No: 17 29 Ekim Mah. Menemen **İZMİR**
Tel : (0232) 459 22 22
Faks : (0232) 459 22 90
Web : www.promeda.net
E-posta: fabrika@promeda.net



• YILDIRIM ELSAN ELK. SAN. TİC. LTD. ŞTİ.

Aydın Organize Sanayi Bölgesi 2. Cad.
No: 41 Umurlu **AYDIN**
Tel : (0256) 211 56 56
Faks : (0256) 211 39 89
Web : www.yespan.com
E-posta: info@yespan.com



• ORPAN MÜHENDİSLİK ELK. OTOMASYON SAN. TİC. LTD. ŞTİ.

Eskişehir Mah. 8020 Sokak No:10
20020 Merkezefendi **DENİZLİ**
Tel : (0258) 268 10 90
Faks : (0258) 251 24 04
Web : www.orhanpano.com.tr
E-posta: orpan@orhanpano.com.tr

BURSA BÖLGESİ

• KIRAÇ ELEKTRİK LTD. ŞTİ.

Organize San. Böl. Şehitler Bulvarı
No: 21 **ESKİŞEHİR**
Tel : (0222) 236 15 00
Faks : (0222) 236 15 01
Web : www.kiracelektrik.com.tr
E-posta: kirac@kiracelektrik.com.tr



ADANA BÖLGESİ

• DRV MÜHENDİSLİK SAN. TİC. LTD. ŞTİ.

Yeşiloba Mah. Efer Sanayi Sitesi 46167 Sok.
Dışkapı No: 12 A Blok No: 3 Seyhan **ADANA**
Tel : (0322) 453 07 02
Faks : (0322) 453 07 03
Web : www.drvc.com.tr
E-posta: info@drvc.com.tr



KNX ÇÖZÜM ORTAKLARIMIZ



İSTANBUL BÖLGESİ

- ACTIVO ELEKTRONİK SAN. ve TİC. LTD.ŞTİ.**
 Merkez: K. Çamlıca Mah. Bakkaloğlu Sok. No:14/A
 34696 Üsküdar **İSTANBUL**
 Tel : (0216) 428 81 13
 Faks : (0216) 428 81 22
 Showroom: Zeytinolu Cad. No: 8/1
 34335 Akatlar / **İSTANBUL**
 Tel : (0212) 352 16 45
 Faks : (0212) 352 16 43
 Web : www.activo.com.tr
 E-posta: bilgi@activo.com.tr
- DAC-EL MÜH. LTD. ŞTİ.**
 Oruçreis Mah. Barbaros Cd. Tekstilcent
 Ticaret Merkezi A8 Blok No: 17-18-19
 34235 Esenler **İSTANBUL**
 Tel : (0212) 210 76 46
 Faks : (0212) 220 50 45
 E-posta: info@dacel.com.tr
 E-posta: osman.kosifoglu@dacel.com.tr
- KONSİS KONTROL ve OTOMASYON SİSTEMLERİ SAN. ve TİC. LTD. ŞTİ.**
 19 Mayıs Mah. Atatürk Cad. No: 68 A1 Blok D:6
 34736 Kadıköy **İSTANBUL**
 Tel : (0216) 478 53 29
 Faks : (0216) 478 58 36
 Web : www.konsis.net
 E-posta: konsis@konsis.net



- PRAKSİS BİNA TEKNOLOJİLERİ VE UYGULAMALARI SAN. TİC. LTD. ŞTİ.**
 Burhaniye Mah. Beybostanı Sok. No: 33
 34746 Beylerbeyi
 Üsküdar **İSTANBUL**
 Tel : (0216) 318 10 64-65
 Faks : (0216) 318 10 49
 Web : www.praxis-tr.com
 E-posta: mehmetu@praxis-tr.com



- SANAYİ MÜHENDİSLİK TİC. LTD. ŞTİ**
 Bağdat Cad. Selahattin Pınar Sok.
 Köşk Apt. No: 10/B D:22
 Kalamış/İstanbul **İSTANBUL**
 Tel : (0216) 336 48 17 - 345 14 55
 338 64 95
 Faks : (0216) 414 58 46
 Web : www.sanayimuhendislik.com
 E-posta: otomasyon@sanayimuh.com
 keremdirlik@sanayimuh.com



ANKARA BÖLGESİ

- EMES ELEKTROMEKANİK SİS. SAN. VE TİC. LTD.**
 Çetin Emec Bulvarı No:54/6-12, Balgat **ANKARA**
 Tel : (0312) 287 30 80 (pbx)
 Fax : (0312) 287 51 58
 Web : www.emesltd.com
 E-posta: emesltd@emesltd.com
 satis@sanayimuh.com
- HİTİT-AKTİF**
 Turan Güneş Bulvarı 597. Sk. (257.Sk)
 No:5/2 Yıldızevler Çankaya **ANKARA**
 Tel : (0312) 490 87 53
 E-posta: deniz@hititaktif.com



KONYA BÖLGESİ

- MES MÜHENDİSLİK ELEKTRİK ELEKTRONİK PROJE VE KONTROL SİSTEMLERİ**
 Işıklar Mah. Demiryolu Cad.
 No: 95/a Selçuklu **KONYA**
 Tel : (0332) 350 13 51
 Web : mesmuhendislik.com
 E-posta: esozen@mesmuhendislik.com



Daha fazla bilgi için :

Can Murat Gül
 Tel : (0216) 459 29 01
 Faks : (0216) 459 35 95
 E-posta : canmurat.gul@siemens.com
 Web : www.siemens.com.tr/gamma

Merve Sulakoğlu
 Tel : (0216) 459 38 67
 Faks : (0216) 459 35 95
 E-posta : merve.sulakoglu@siemens.com
 Web : www.siemens.com.tr/gamma

DİJİTAL ŞEBEKELER YETKİLİ PARTNERİ

SIPROTEC, REYROLLE koruma röleleri ve SICAM otomasyon & ölçme ürünleri yetkilendirilmiş partneri

- EFEX Elektrik Mühendislik Otomasyon San. ve Tic. Ltd. Şti.**
 Küçükbakkalköy Mah. Sıraevler Sok. No: 10-12 EFEX Plaza
 Ataşehir **İSTANBUL**
 Tel : (0216) 548 11 47
 Faks : (0216) 548 17 47
 Web : www.efex.com.tr
 E-posta: info@efex.com.tr

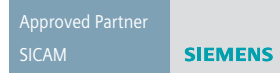
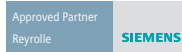
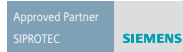

GAMMA, instabus Ev ve Bina Kontrol Sistemleri, Ürün Portföyü

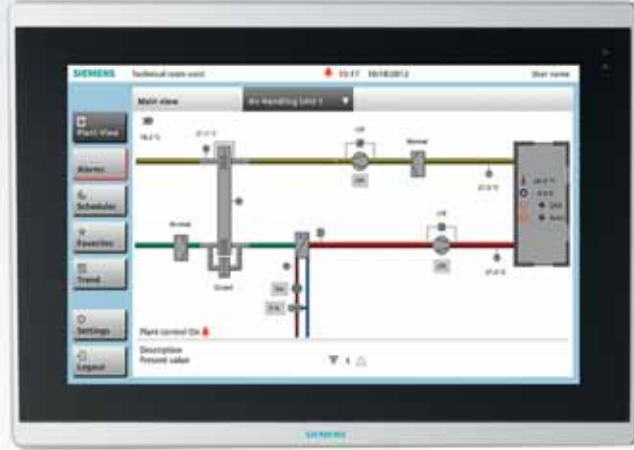

Daha fazla Enerji Verimliliği için Entegre Bina Uygulamaları:

Odaların bağımsız kontrolünün yanı sıra, merkezi ısıtma ve soğutma tesisleri ile haberleşmesi sayesinde, maksimum enerji verimliliği sağlanır. Aydınlatma, gölgelendirme, ısıtma, soğutma ve havalandırma sistemleri, Siemens GAMMA ürün portföyü sayesinde, entegre bir şekilde kontrol edilir.



SIRIUS YILDIZ ÜÇGEN KOMBİNASYONLARI OLUŞTURMA TABLOSU



Motor Gücü (kW)	Motor Akımı (A)	Şebeke Kontaklı KONTAKTÖRÜ	Üçgen Kontaklı KONTAKTÖR	Yıldız Kontaklı KONTAKTÖR	Zaman Rölesi (230V)	Bağlantı Kiti*	İlave Yardımcı Kontak**
5.5	12	3RT2015-..	3RT2015-..	3RT2015-..	3RP2574-1NW30	3RA2913-2BB1	3RH2911-1FA..
7.5	17	3RT2017-..	3RT2017-..	3RT2015-..	3RP2574-1NW30	3RA2913-2BB1	3RH2911-1FA..
11	25	3RT2018-..	3RT2018-..	3RT2016-..	3RP2574-1NW30	3RA2913-2BB1	3RH2921-1CA..
15/18.5	32/40	3RT2026-..	3RT2026-..	3RT2024-..	3RP2574-1NW30	3RA2923-2BB1	3RH2921-1CA..
22/30	50/65	3RT2027-..	3RT2027-..	3RT2026-..	3RP2574-1NW30	3RA2923-2BB1	3RH2921-1CA..
37	80	3RT2035-..	3RT2035-..	3RT2027-..	3RP2574-1NW30	3RA2933-2C	3RH2921-1CA..
45	86	3RT2036-..	3RT2036-..	3RT2027-..	3RP2574-1NW30	3RA2933-2C	3RH2921-1CA..
55	115	3RT2037-..	3RT2037-..	3RT2035-..	3RP2574-1NW30	3RA2933-2BB1	3RH2921-1CA..
75	150	3RT2038-..	3RT2038-..	3RT2036-..	3RP2574-1NW30	3RA2933-2BB1	3RH2921-1CA..

* Kiti içinde tüm elektriksel kilitleme köprüleri ve bağlantı klipsleri mevcuttur. 5.5 ve 7.5kW'lık tiplerde mekanik kilitleme de dahildir.
 ** İlave yardımcı kontaklar opsiyonel olarak arzu edilen miktarda uygulamaya uygun olarak seçilebilir.

SIRIUS SAĞ- SOL DÖNÜŞ KOMBİNASYONLARI OLUŞTURMA TABLOSU



Motor Gücü (kW)	Motor Akımı (A)	Boy	Kondaktör 1	Kondaktör 2	Bağlantı Kiti*	Mekanik Kilitleme	İlave Yardımcı Kontak**
3	7	S00	3RT2015-..	3RT2015-..	3RA2913-2AA1	Bağlantı Kitine dahildir	3RH2911-1FA..
4	9	S00	3RT2016-..	3RT2016-..	3RA2913-2AA1	Bağlantı Kitine dahildir	3RH2911-1FA..
5.5	12	S00	3RT2017-..	3RT2017-..	3RA2913-2AA1	Bağlantı Kitine dahildir	3RH2911-1FA..
7.5	17	S0	3RT2018-..	3RT2018-..	3RA2913-2AA1	Bağlantı Kitine dahildir	3RH2911-1FA..
11	25	S0	3RT2026-..	3RT2026-..	3RA2923-2AA1	Bağlantı Kitine dahildir	3RH2911-1FA..
15	32	S2	3RT2027-..	3RT2027-..	3RA2923-2AA1	Bağlantı Kitine dahildir	3RH2911-1FA..
18.5	40	S2	3RT2028-..	3RT2028-..	3RA2923-2AA1	Bağlantı Kitine dahildir	3RH2911-1FA..
22	50	S2	3RT2036-..	3RT2036-..	3RA2933-2AA1	3RA2932-2C	3RH2911-1FA..
30	65	S3	3RT2037-..	3RT2037-..	3RA2933-2AA1	3RA2932-2C	3RH2911-1FA..
37	85	S3	3RT2038-..	3RT2038-..	3RA2933-2AA1	3RA2932-2C	3RH2911-1FA..
45	95	S3	3RT1046-..	3RT1046-..	3RA1943-2A	3RA1924-2B	3RH1911-1EA..

* Kitin içinde tüm elektriksiz kilitleme köprüleri ve bağlantı klipsleri mevcuttur. Bağlantı kitinde boy S00 ve S0'da mekanik kilitleme dahildir.

** İlave yardımcı kontaktlar opsiyonel olarak arzu edilen miktarda uygulamaya uygun olarak seçilebilir.

400V, 50Hz şebeke için harmonik reaktörlü kompanzasyon bileşenleri seçim cetveli

Kompanzasyon Gücü [kVAR]	Kondansatör üzerine düşen gerilim [V]	Seçilen kondansatör gerilimi [min]	Kondansatör Sipariş No.su	Reaktör Sipariş No.su	Kontaktör Sipariş No.su	Kablo Kesiti [mm ²]	Sigorta* değeri [A]
Reaktör oranı %5,67							
6,25	424	440	1 x 4RB5075-3EE50	4EP3801-1TE00	3RT1026-1AP04	6	25
12,5	424	440	1 x 4RB5150-3EE50	4EP4001-0TE00	3RT1617-1AP03	6	35
25	424	440	1 x 4RB5281-3EE50	4EP4401-4TE00	3RT1627-1AP01	16	63
50	424	440	2 x 4RB5281-3EE50	4EU3032-5TE08-0AA0	3RT1647-1AP01	35	125
100	424	440	4 x 4RB5281-3EE50	4EU3632-3TE08-0AA0	3RT1064-6AP36	70	250
Reaktör oranı %7							
6,25	430	440	1 x 4RB5075-3EE50	4EP3701-2TE00	3RT1026-1AP04	6	25
12,5	430	440	1 x 4RB5150-3EE50	4EP4001-1TE00	3RT1617-1AP03	6	35
25	430	440	1 x 4RB5281-3EE50	4EP4401-3TE00	3RT1627-1AP01	16	63
50	430	440	2 x 4RB5281-3EE50	4EU2732-5TE08-0AA0	3RT1647-1AP01	35	125
100	430	440	4 x 4RB5281-3EE50	4EU3632-4TE08-0AA0	3RT1064-6AP36	70	250
Reaktör oranı %5,67							
6,25	424	480	4RB5100-3FC50	4EP3801-1TE00	3RT1026-1AP04	6	25
12,5	424	480	1 x 4RB5200-3FC50	4EP4001-0TE00	3RT1617-1AP03	6	35
25	424	480	1 x 4RB4330-3EJ50	4EP4401-4TE00	3RT1627-1AP01	16	63
50	424	480	2 x 4RB4330-3EJ50	4EU3032-5TE08-0AA0	3RT1647-1AP01	35	125
100	424	480	4 x 4RB4330-3EJ50	4EU3632-3TE08-0AA0	3RT1064-6AP36	70	250
Reaktör oranı %7							
6,25	430	480	4RB5100-3FC50	4EP3701-2TE00	3RT1026-1AP04	6	25
12,5	430	480	1 x 4RB5200-3FC50	4EP4001-1TE00	3RT1617-1AP03	6	35
25	430	480	1 x 4RB4330-3EJ50	4EP4401-3TE00	3RT1627-1AP01	16	63
50	430	480	2 x 4RB4330-3EJ50	4EU2732-5TE08-0AA0	3RT1647-1AP01	35	125
100	430	480	4 x 4RB4330-3EJ50	4EU3632-4TE08-0AA0	3RT1064-6AP36	70	250
Reaktör oranı %14							
6,25	465	480	4RB5100-3FC50	4EP3900-7TE00	3RT1026-1AP04	6	25
12,5	465	480	1 x 4RB5200-3FC50	4EP4300-6TE00	3RT1617-1AP03	6	35
25	465	480	1 x 4RB4330-3EJ50	4EU2732-0TE08-4CA0	3RT1627-1AP01	16	63
50	465	480	2 x 4RB4330-3EJ50	4EU3032-0TE08-0AA0	3RT1647-1AP01	35	125
100	465	480	4 x 4RB4330-3EJ50	4EU3931-1TE80-0A	3RT1064-6AP36	70	250

400V, 50Hz şebeke için harmonik reaktörlü kompanzasyon bileşenleri seçim cetveli

Kompanzasyon Gücü [kVAR]	Kondansatör üzerine düşen gerilim [V]	Seçilen kondansatör gerilimi [min]	Kondansatör Sipariş No.su	Reaktör Sipariş No.su	Kontaktör Sipariş No.su	Kablo Kesiti [mm ²]	Sigorta* değeri [A]
Reaktör oranı %5,67							
6.25	424	525	1 x 4RB5100-3FC50	4EP3801-1TE00	3RT1026-1AP04	6	25
12.5	424	525	1 x 4RB5200-3FC50	4EP4001-0TE00	3RT1617-1AP03	6	35
25	424	525	2 x 4RB5200-3FC50	4EP4401-4TE00	3RT1627-1AP01	16	63
50	424	525	4 x 4RB5200-3FC50	4EU3032-5TE08-0AAA	3RT1647-1AP01	35	125
100	424	525	8 x 4RB5200-3FC50	4EU3632-3TE08-0AAA	3RT1064-6AP36	70	250
Reaktör oranı %7							
6.25	430	525	1 x 4RB5100-3FC50	4EP3701-2TE00	3RT1026-1AP04	6	25
12.5	430	525	1 x 4RB5200-3FC50	4EP4001-1TE00	3RT1617-1AP03	6	35
25	430	525	2 x 4RB5200-3FC50	4EP4401-3TE00	3RT1627-1AP01	16	63
50	430	525	4 x 4RB5200-3FC50	4EU2732-5TE08-0AAA	3RT1647-1AP01	35	125
100	430	525	8 x 4RB5200-3FC50	4EU3632-4TE08-0AAA	3RT1064-6AP36	70	250
Reaktör oranı %14							
6.25	465	525	1 x 4RB5100-3FC50	4EP3900-7TE00	3RT1026-1AP04	6	25
12.5	465	525	1 x 4RB5200-3FC50	4EP4300-6TE00	3RT1617-1AP03	6	35
25	465	525	2 x 4RB5200-3FC50	4EU2732-0TE08-4CA0	3RT1627-1AP01	16	63
50	465	525	4 x 4RB5200-3FC50	4EU3032-0TE08-0AAA	3RT1647-1AP01	35	125
100	465	525	8 x 4RB5200-3FC50	4EU3931-1TE80-0A	3RT1064-6AP36	70	250

* NH bıçaklı sigorta akım değeri

- Harmonik reaktörlü kompanzasyon sistemlerinde uygun filtreleme yapabilmek için yukarıdaki reaktör-kondansatör seçim cetveline uyulması gerekmektedir.

SENTRON 3VA DAHİLİ AKSESUAR YERLEŞTİRME ŞEMASI

YENİ

Dahili Aksesuar Bölmesine Yerleştirme	3VA2 100/160/250 A 3-Kutuplu		3VA2 100/160/250 A 4-Kutuplu		3VA2 400/630 A 3-Kutuplu		3VA2 400/630 A 4-Kutuplu																					
	24	23	22	21	11	12	13	14	24	23	22	21	11	12	13	14	15	25	24	23	22	21	11	12	13	14	15	
Yardımcı Kontak Elemanları	Aksesuar Bölmesi																											
Yardımcı Kontak	Tipi																											
Erken Davranan Enversör Kontak	AUX_HQ																											
	AUX_HQ_el																											
	AUX_HP																											
Alarm Kontakları	LCS_HQ																											
	LCS_HQ_el																											
	LCS_HP																											
Trip Alarm Kontakları	Tipi																											
Kısa Devre Alarm Kontakları	TAS_HQ																											
	TAS_HQ_el																											
	TAS_HP																											
Yardımcı Bobin	EAS_HQ																											
	EAS_HQ_el																											
Açırma Bobini Esnek Tip	Tipi																											
Açırma Bobini, Sol Aksesuar Bölmesi	STF																											
	STL																											
Kaçak Akım Koruması Bobini	STL (EI)																											
Düşük Gerilim Bobini	UVR																											
Erken Kapanan NO Kontaklı Düşük Gerilim Bobini	UVR (LNO)																											
Üniversal Bobin	UNI																											
Haberleşme (ETU5 ve ETU8 özelliği)	Tipi																											
Şalter Haberleşme Modülü	COM060																											
Şalter Haberleşme Modülü																												
Diğer																												
Silindirik Kilitleme (Ronis)																												



SENTRON WL 3 KUTUPLU AÇIK TİP OTOMATİK ŞALTERLER 6300 A'e KADAR

Nominal işletme kısa devre açma kapasitesi $I_{cs}=I_{cu}$
 Nominal işletme gerilimi AC 690 V (Seçime bağlı 1000 V)
 Sabit ve çekmeceli tipte 3 ve 4 kutuplu olarak
 Nominal işleme akımı 630 - 6300 A
 3 Boy ile 5 tip kısa devre kesme kapasitesinde
 (50,55,65,80,100 ve 150 kA)
 440 V AC'de 1600 A'e kadar 400 mm yapı genişliğinde
 55°C'ye kadar nominal akım ile yüklenebilme imkanı
 Modüler yapı
 Reset Butonu
 Kodlamalı kumanda fişi
 Ana kontak aşınma göstergesi
 Kapamaya hazır göstergesi ve kontağı (opsiyonel)
 Trip ihbar kontağı (opsiyonel)

Seçime bağlı trip üniteleri:

ETU15B: LI Koruma

L: $I_R = 0,5 \dots 1,0 \times I_n$

I: $I_i = 2 \dots 8 \times I_n$

ETU25B: LSI Koruma

L: $I_R = 0,4 \dots 1,0 \times I_n$

S: $I_d = 1,25 \dots 12 \times I_n$; $t_d = 0 \dots 400 \text{msn}$

I: $I_i = \geq 20 I_n$

Nominal işletme akım modülü sayesinde nominal akımı düşürme imkanı; açma nedenini sorma imkanı; elektronik açtırıcıyı üzerinden test imkanı; faz kaybı duyarlılığı.

ETU27B: LSING Koruma (Nötr koruması için akım trafosu ayrıca sipariş edilmelidir)

ETU25B ile aynı, ayrıca nötr akım koruması açıp kapatılabilir ve toprak kaçacağına karşı, akımların vektöryel toplamı elde edilerek koruma

ETU45B: LSIN(G) Koruma (Nötr koruması için akım trafosu ayrıca sipariş edilmelidir)

ETU25B ile aynı, ayrıca açma sınıfını ayarlama imkanı; motor çıkışları için termik hafıza; nötr koruma ayarlanabilir ve açıp kapatılabilir; modüler kaçak akım koruma modülü (opsiyonel); haberleşme bağlantısı için ölçme fonksiyonu plus ve harici CubicleBUS modülleri ilave etme imkanı (opsiyonel); LCD ekran (opsiyonel)

Aşırı akım açtırıcı tiplerine genel bakış

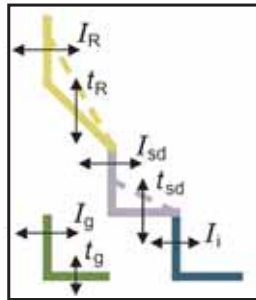

Tip		ETU15B	ETU25B	ETU27B	ETU45B	ETU76B
Aşırı akım koruması (L)		✓	✓	✓	✓	✓
Kısa süre gecikmeli kısa devre koruması (S)		--	✓	✓	✓	✓
Ani gecikmesiz kısa devre açtırıcısı (I)		✓	✓	✓	✓	✓
Nötr iletkeni koruması (N)		--	--	✓	✓	✓
Toprak kaçacağı koruması (G)		--	--	✓	□	□
ZSS		--	--	--	□	□
LCD (göstergeli) 4 satırlı		--	--	--	□	--
LCD grafik ekranı		--	--	--	--	✓
Profibus DP üzerinden haberleşme		--	--	--	□	□
Ölçme fonksiyonları		--	--	--	□	□
Parametre dizisi switch ile değiştirilebilir		--	--	--	--	✓
Parametreler serbestçe programlanabilir		--	--	--	--	✓

✓ Standart

-- Mevcut değil

□ Opsiyonel



SENTRON WL AÇIK TİP OTOMATİK ŞALTERLER 6300 A'e KADAR

Gerekli olan kumanda devresi fişi ve prizi sayısının belirlenmesi

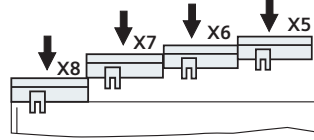

Kumanda devresi fişi ve prizi sayısını etkileyen faktörler:

- Tahrik türü
- Elektronik aşırı akım açtırıcısının gerilim trafolu olup olmayışı
- Yardımcı açtırıcı türü ve sayısı
- Haberleşme bağlantısı COM15

	Kumanda soketi sayısı	Soket
a İlk kumanda devresi prizi X6 her zaman gereklidir.	1	X6
b Tahrik türü		
b1 Ön kurma yaylı mekanik elle tahrik mekanik kapama	0	
b2 Ön kurma yaylı mekanik elle tahrik mekanik ve elektriki kapama	0	X6
b3 Yay kurmalı motor tahrikli mekanik ve elektriki kapama	+1	X5
c Aşırı akım açtırıcısı tipi		
c1 ETU15B, ETU25B, ETU27B aşırı akım açtırıcısı	0	
c2 ETU45B, ETU55B, ETU76B (dahili CubicleBUS)	+1	X8
N-iletkeninde aşırı akım koruması ve toprak kaçacağı koruması için haric akım trafosu bağlantısı		
c3 N-iletkenine bağlı akım trafosu (c2 seçilmediyse 3 kutuplu şalterlerde gereklidir)	+1	X8
c4 Transformatörün yıldız noktasına bağlı akım trafosu (c2 veya c3 seçilmediyse gereklidir)	+1	X8
d Yardımcı açtırıcı		
d1 1. yardımcı açtırıcı/sız (F1 açtırma bobini)	0	X6
d2 2. yardımcı açtırıcı (F2 açtırma bobini, F3 düş. gerilim bob., F4 gecikmeli düş. ger. bob.)	+1	X5
e Yardımcı kontak bloğu		
e1 1. yardımcı kontak bloğu 2NO + 2NC	0	X6
e2 1. ve 2. yard. kont.bloğu 4NO+4NC (b3 veya d2 seçilmediyse gereklidir)	+1	X5
f Haberleşme modülü		
f1 COM15 haberleşme modülü olmaksızın	0	
f2 COM15 haberleşme modülü ile	+1	X7
X7 kumanda devresi soketi tamamiyle işgal edilmekte olduğundan aşağıdaki opsiyonlar bu sebeple mümkün değildir:		
• Trip ihbar kontağı S24		
• Yay kuruldu bilgisi S21		
• Elektriki ON butonu S10		
• 1. ve 2. yardımcı açtırıcı üzerindeki ihbar kontağı S22 + S23		
g Opsiyonel ihbar fonksiyonları / aksesuar		
g1 Trip ihbar kontağı S24 (sadece f2 seçilmediyse mümkündür)	+1	X7
g2 Yay kuruldu kontağı S21 (sadece f2 seçilmediyse mümkündür, g1 seçilmediyse gereklidir)	+1	X7
g3 Elektr. ON but. S10 sadece f2 seçilmediyse mümkündür, g1 veya g2 seçilmediyse gereklidir	+1	X7
g4 1. yardımcı açtırıcı üzerindeki ihbar kontağı S22 (sadece f2 seçilmediyse mümkündür, g1, g2 veya g3 seçilmediyse gereklidir)	+1	X7
g5 2. yardımcı açtırıcı üzerindeki ihbar kontağı S23 (sadece f2 seçilmediyse mümkündür, g1, g2, g3 veya g4 seçilmediyse gereklidir)	+1	X7
g6 Kapamaya hazır kontak S20	0	X6
g7 Motoru devreden çıkarma şalteri S12 (sadece motor tahriği seçildiğinde mümkündür)	0	X5
g8 Uzaktan resetleme bobini F7 (c2 seçilmediyse gereklidir)	+1	X8
h Kumanda devresi soketi toplam sayısı		(maks. 4)

Not : 3WL Şalter bağlantı şeması için Sayfa 196'ya bakınız.

Sentron WL Kumanda Devresi Bağlantı Şeması

(S1, S2 Yardımcı Kontaklar Standarttır.)

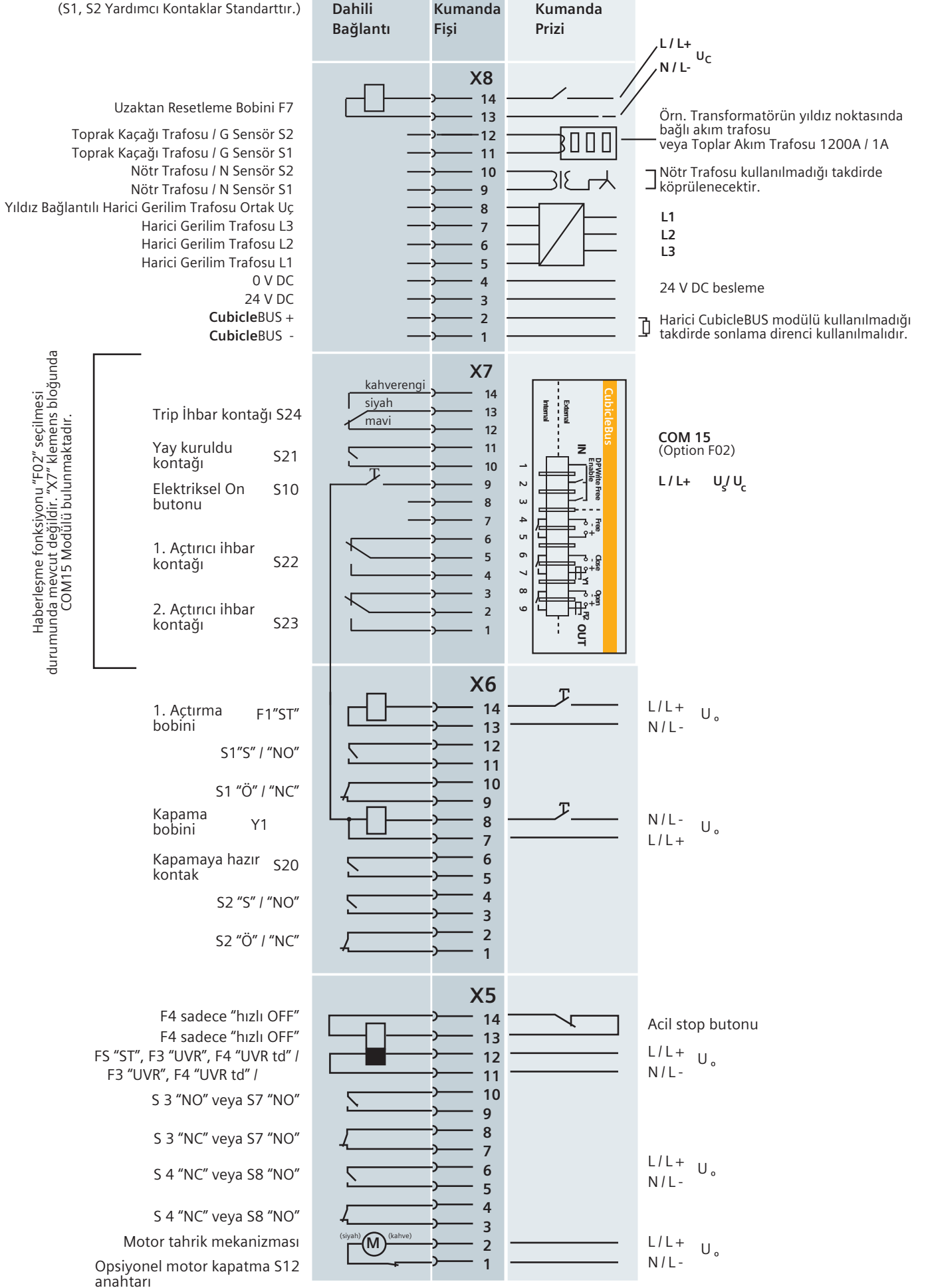

Seçime Bağlı Aksesuarlara Sahip SENTRON VL Güç Şalterleri

Siemens'in yeni kompakt tip güç şalterleri ile hayatınızı kolaylaştıran avantajları yakalayın;

- 16A'dan 1600 A'ya kadar komple bir seri,
- 50°C'ye kadar yüklenilme,
- İzole edilmiş yuvalara basitçe aksesuar montajı (click in),
- Tüm uygulamalar için aşırı akım ve kısa devreye karşı tam koruma
- Toprak kaçağı için DI modülü (400 A'ya kadar) opsiyonel
- Çok alternatif kablaaj imkanı,

Saymadığımız daha bir çok özellik için bizi arayınız.

- 1 Soketli / çekmeceli şalter soketi
- 2 Çekmeceli şalter kenar parçaları
- 3 Faz ayırıcı plakalar
- 4 Genişletilmiş kutuplar arası mesafe için bara bağlantı parçaları
- 5 Düz bara bağlantı parçaları
- 6 Al / Cu Kablo bağlantısı için yuvarlak klemensler
- 7 Bakır için blok klemensler
- 8 Genişletilmiş klemens kapakları
- 9 Standart klemens kapakları
- 10 Kapı oyma çerçeveleri
- 11 Motor tahrik mekanizması
- 12 Motor tahrik mekanizması (Yay kurmalı)
- 13 Döner tahrik mekanizması
- 14 Uzatma kollu döner tahrik mekanizması
- 15 Elektronik aşırı akım açtırıcısı ETU/LCD
- 16 Dahili aksesuarlar
- 17 SENTRON VL güç şalterleri
- 18 Elektronik aşırı akım açtırıcısı ETU20
- 19 Kaçak akım koruma DI-Modülü-RCD
- 20 Elektronik açtırıcılar için elle test cihazı
- 21 COM 10 PROFIBUS Modülü
- 22 Arkadan bağlantı parçaları -düz ve yuvarlak
- 23 Esnek bakır bara için bağlantı parçası

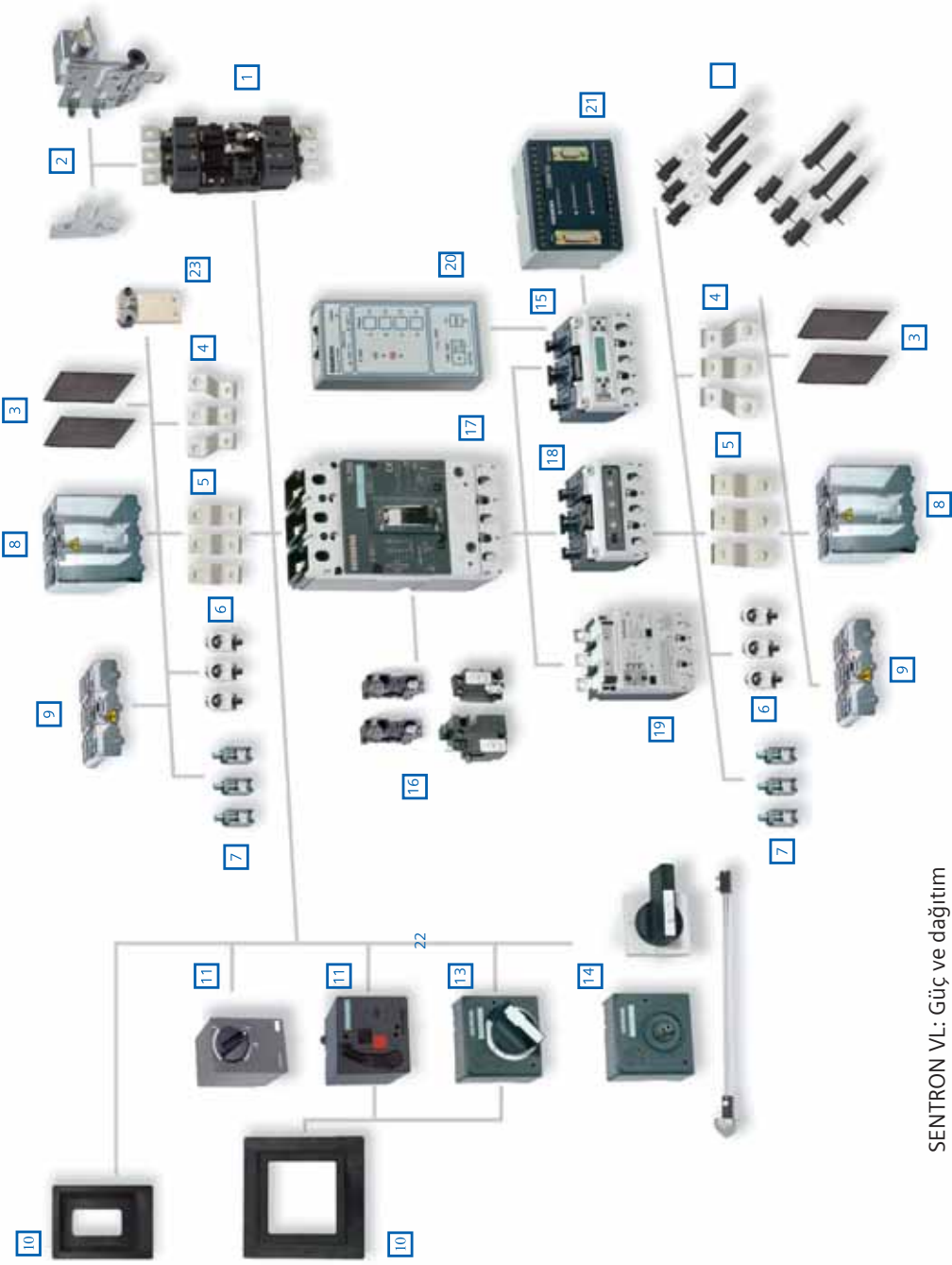

SETRON VL: Güç ve dağıtım sistemleri için, aynı anda maliyetten tasarruf sağlayan tam uyumlu çözümler sunar.

SENTRON 3NP1 TİPİ NH-BIÇAKLI SİGORTALI YÜK KESİCİLERİ



3NP1 tipi NH-Bıçaklı Sigortalı yük kesicileri

En önemli ürün özelliklerine genel bir bakış

- Baştan sona tüm boylar için blok klemens bağlantısı mevcuttur
- Yuvarlak iletken ve izoleli bara bağlantısı mümkün
- Baştan sona sigorta denetimi mümkün
- Eklenebilir busbar tutucular
- Busbar kalınlığının 5/10 mm olarak değiştirilmesi durumunda parça çıkartılmasına veya kırılmasına gerek yoktur.
- Dahili akım yollarına müdahale etmeden kablo çıkışı alt veya üst olarak ayarlanabilir.
- Değişik sistem şartlarına ve taban kaideli ve kaidersiz olan busbar sistemlerine mükemmel uyum için örtü plakaları
- Arkadan bağlantı yapılmasında da dokunmaya karşı koruma
- Sigortaların kilitleme pimi sayesinde dokunmaksızın çıkartılma imkanı
- Tüm cihazların mühürlenmesi ve kilitlemesi mümkündür.

Tüm bileşen ve aksesuar parçalarına genel bakış

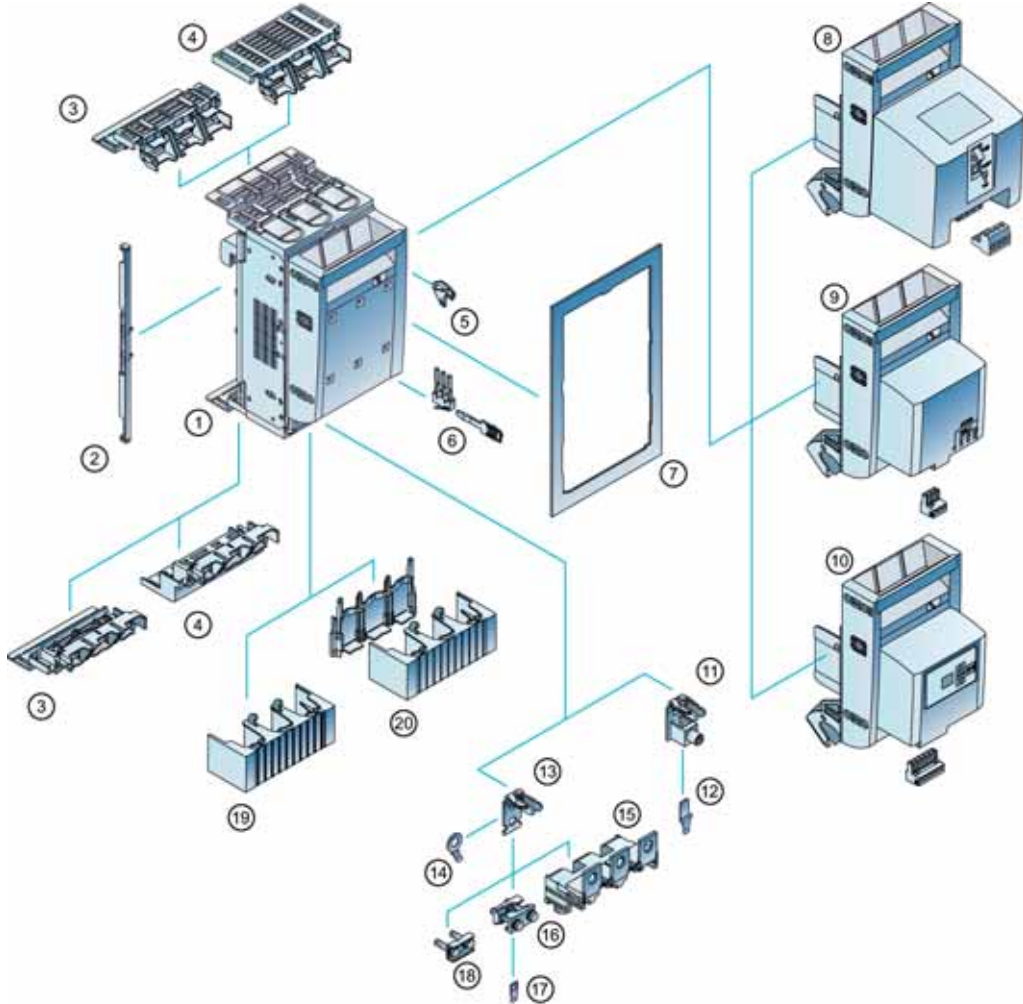

- | | |
|--|--|
| 1. SENTRON 3NP1 sigortalı yük kesici | 11. Blok klemens |
| 2. Örtü plakası kenar parçası | 12. Blok klemens için yardımcı iletken bağlantısı |
| 3. Siemens busbar sistemleri için dokunmaya karşı koruma | 13. Yassı bağlantı |
| 4. Rittal busbar sistemleri için dokunmaya karşı koruma | 14. Yassı bara için yardımcı iletken bağlantısı |
| 5. Kilitleme tertibatı | 15. Derinleştirilmiş bağlantı elemanı |
| 6. Yardımcı kontak ve tahrik parçası | 16. Prizma klemens |
| 7. Örtü plakası | 17. Prizma klemensi için yardımcı iletken bağlantısı |
| 8. Elektromekanik sigorta denetimli kol (MFM) | 18. Çerçeve klemens |
| 9. Elektronik sigorta denetimli kol (EFM 10) | 19. Kablo bağlantısı kapağı |
| 10. Elektronik sigorta denetimli kol (EFM20/25) | 20. Arkadan dokunmaya karşı korumalı kablo bağlantı kapağı |

SİPARİŞ NUMARALARI İNDEKSİ

Sipariş No.	Sayfa	Sipariş No.	Sayfa	Sipariş No.	Sayfa
3		4		7	
3AE	166,167	4AJ	120	7KG	186-188
3AH	167, 168	4AV	171	7KM	75,122-126
3AX	167	4AX	171	7KT	20, 125
3AY	167	4EP	120	7LF	20
3KC	107-108, 113-116	4EU	120	7PA	185
3KD	109-112	4RB	119-121	7PV	168
3KF	117	4RX	114	7RW	184
3KL	110			7SJ	179-181
3KX	110-111			7SR	178-179
3LF	130-131			7XG	182,185
3LD	128-129	5		7XS	184
3NA3	21,118			7UT	174
3NA6	21	52..	121	7SD	183
3NJ4	117	5SB	23	7SK	180
3NE	22	5SD	16	7UM	182
3NG	23	5SE	19		
3NH	21	5SF	23	8	
3NP	118	5SG	19	8UC	107
3NW	18	5SH	23	8US	48,51
3NX	23	5SL4	8,9	8WD	162,163
3RA	25,27,29,41,45,47,50	5SL6	1,2,6,7		
3RB	28,43,44	5SM6	13		
3RE	45	5SP	3-5, 8,9		
3RF	49	5SQ	3-5		
3RH	25,26,29,36,40	5ST	11,13,15		
3RK	52,58,59	5SU	13		
3RM1	51	5SV3	12		
3RN	170	5SV4	11	B	
3RP	168	5SV8	14, 79	B44	111
3RQ	164,165	5SW	11		
3RR	29	5SY5	10		
3RS1	170	5TE	20		
3RS7	164	5TT4	14		
3RT	24,25,29,32,33,34,39,41	5TT5	17	L	
3RT26	120			LZS	166,167
3RU	28,29,44			LZX	166
3RX9	58				
3RV	26,27,46,47	6			
3RW	53,54	6GK	58		
3SB2	151	6SE	176,177		
3SB3	145-150,152	6SL	176,177		
3SE2	152	6MD	188-189		
3SE5	154-156,158-161	6MF	189		
3SE6	156			P	
3SE7	157			P1	174
3SK1	153			P1V	184
3SU1	132-144,152				
3SX1	115,119,121,127				
3SX5	156				
3TF2	36				
3TF4	30,34				
3TF5	30				
3TF6	30				
3TG	35				
3TH2, 3TH4	36				
3TK1	34				
3TL	169				
3TM	169				
3TX	35,37,38,165				
3TY	37,38				
3UA5	42,43				
3UA6	43				
3UF	55-57				
3UG	79,169				
3UL	79				
3UW	43				
3VA	60-75				
3VM	76-78				
3VL	80-86				
3VT	87-93				
3WL	94-103				
3WT	104-106				
3ZS	57,127				
3ZY	51,153				



3AH4 Vakum Kesici

40,5 kV 'a kadar sık açma-kapama gerektiren yerlerde kullanıma uygun vakum kesici

40,5 kV'a kadar olan 3AH4 tip Vakum Kesici, yüksek sayıda açma-kapamaya göre tasarlanmıştır. Örneğin, ark ocaklarının çalışması günde 100'den fazla açma-kapama gerektirir. IEC Standardına göre E2/M2/C2 sınıfı olup, 120,000 açma-kapama ömrüne sahiptir. Her 10,000 açma-kapama ardından çalışma mekanizmalarının greslenmesi (yağlanması) ve her 30,000

açma-kapama ardından da vakum tüplerinin değiştirilmesiyle minimum bakım gerektiren 3AH4 Vakum Kesiciler yoğun mekanik zorluklar altında çalışma ömrü boyunca güvenilir performansını korur. Bu ürünün bakım hizmetleri 3AH4 Vakum Kesici Bakım Merkezi'nde verilmektedir.

SIEMENS

Basit - Esnek - Yetenekli

SIRIUS 3SK1 Emniyet Röleleri

siemens.com.tr/safety-integrated

Minimum Ürün Çeşitliliği – Minimum Stok Maliyeti

- Tek bir ana modül, tüm dijital emniyet uygulamalarını destekler

Maksimum Esneklik

- DIP seçim anahtarı ile hızlı uygulama seçimi (Örnek: Acil Durdurma, Kapı Emniyeti, Işık Perdesi, Çift-El Kontrol, ...)

Ek Emniyet İhtiyaçlarına Hızlı Çözüm

- Opsiyonel olarak, giriş modülü ya da çıkış modülü ilave edilebilir

İşçilik Maliyetlerinden ve Elektrik Panosundan Tasarruf

- Alt bağlantı terminaleri ile modüller arası bağlantı ve besleme gerilimi için ek kablo bağlantısı gerekmez. Panoda ek klemens ve kablo ihtiyacını azaltır

Onaylanmış Emniyet

- IEC 62061'e göre Sil 3, ISO 13849-1'e göre PL-e uygulamalarda kullanıma uygundur



SIEMENS



Totally Integrated Power – SENTRON

3VA Kompakt Tip Güç Şalterleri

Sizin ihtiyaçlarınız dikkate alınarak tasarlanmış, eksiksiz bir sistem.

Mühendislik sürecine destek olur
İyi tasarlanmış ve yüksek esnekliğe sahip 3VA kompakt tip şalterler, enerji dağıtım sistemlerinde, mühendislikten günlük işleme kadar her adımda en etkin desteği sağlar.

Çözümler sağlar
Geniş ürün yelpazesinden temel ürünler (şalter ve aksesuarlar) seçilir ve kompakt şalterlerin konfigürasyonu tamamen sizin ihtiyaçlarınıza yönelik yapılır.

Çalışma saatlerini düşürür
Kapsamlı Bilgisayar Destekli Teknoloji (CAx) verileri sayesinde mühendislik ve planlama sürelerinizi düşürebilirsiniz.

Şeffaflığı artırır
Sisteminizde yüksek seviyede şeffaflık sağlar ve tüm enerji verilerinizi kaydeder.

Sistem devamlılığını sağlar
Tam selektivite ve seçici çalışma konsepti sayesinde tasarruf ederken, sisteminizin devamlılığını, güvenliğini ve korunmasını garanti eder.

Daha fazla bilgi için QR kodunu okutun.



www.siemens.com.tr/3VA

SIEMENS

Ingenuity for life



3TM Vakum Kontaktörler

3TM vakum kontaktörler Siemens orta gerilim component ailesinin yeni nesil kontaktörüdür. 3TM vakum kontaktörler 40 yıldan daha uzun bir önce geliştirilen ve kendini kanıtlamış vakum anahtarlama teknolojisini kullanmaktadır. Siemens vakum tüpleri sürekli ve güvenilir olarak tüm servis ömürleri boyunca bakıma ihtiyaç duymadan hizmet verir.

Ürün portföyü 12kV ve 450A'e kadar olup, işletme süresinden bağımsız elektrik ve mekanik açma-kapama sayısı bir milyondur. 3TM Vakum kontaktörler endüstriyel tesislerdeki yüksek sayıda açma-kapama yapan motorlar, dağıtım şebekelerinin kapasitör bankları, reaktif güç kompanzasyonu, trafo, gemiler, maden ocakları, raylı sistemler, data merkezleri ve rüzgar enerjisi gibi farklı uygulamalarda kullanılabilir.

3TM vakum kontaktörlerin kutup aralıkları ve fazları yüksek esneklikle ve adapte edilebilirdir. Deniz seviyesinden 5.000 metre yükseklikte ve yoğun hava kirliliğinde çalışmaya uygundur.

Call Center: 444 0 747

160

Türkiye'nin
Siemens'i
160 yaşında

siemens.com.tr

SIEMENS



SIRIUS ACT

SIRIUS ACT Butonlar ve Sinyal Lambaları

Estetik görünüm, kolay montaj, yüksek dayanıklılık,
IP69K Koruma sınıfı

SIEMENS



**SIRIUS yeni nesil ürünlerle
herşey çok hızlı ve çok pratik**